



**KERN & Sohn GmbH**

Ziegelei 1  
D-72336 Balingen  
E-Mail: [info@kern-sohn.com](mailto:info@kern-sohn.com)

Tel: +49-[0]7433-9933-0  
Fax: +49-[0]7433-9933-149  
Internet: [www.kern-sohn.com](http://www.kern-sohn.com)

# Betriebsanleitung Step-On-Personenwaage

## KERN MPD

MPD 250K100NM  
MPD 200K-1EM  
Version 3.3  
2018-11  
D



MPD\_M-BA-d-1833

- D** Weitere Sprachversionen finden Sie online unter [www.kern-sohn.com/manuals](http://www.kern-sohn.com/manuals)
- BG** Други езикови версии ще намерите в сайта [www.kern-sohn.com/manuals](http://www.kern-sohn.com/manuals)
- DK** Flere sprogudgaver findes på websiden [www.kern-sohn.com/manuals](http://www.kern-sohn.com/manuals)
- EST** Muud keeleversioonid leiate Te leheküljel [www.kern-sohn.com/manuals](http://www.kern-sohn.com/manuals)
- E** Más versiones de idiomas se encuentran online bajo [www.kern-sohn.com/manuals](http://www.kern-sohn.com/manuals)
- GR** Άλλες γλωσσικές αποδόσεις θα βρείτε στην ιστοσελίδα [www.kern-sohn.com/manuals](http://www.kern-sohn.com/manuals)
- F** Vous trouverez d'autres versions de langue online sous [www.kern-sohn.com/manuals](http://www.kern-sohn.com/manuals)
- LV** Citas valodu versijas atradīsiet vietnē [www.kern-sohn.com/manuals](http://www.kern-sohn.com/manuals)
- FIN** Muut kieliversiot löytyvät osoitteesta [www.kern-sohn.com/manuals](http://www.kern-sohn.com/manuals)
- LT** Kitas kalbines versijas rasite svetainėje [www.kern-sohn.com/manuals](http://www.kern-sohn.com/manuals)
- GB** Further language versions you will find online under [www.kern-sohn.com/manuals](http://www.kern-sohn.com/manuals)
- RO** Alte versiuni lingvistice veți găți pe site-ul [www.kern-sohn.com/manuals](http://www.kern-sohn.com/manuals)
- I** Trovate altre versioni di lingue online in [www.kern-sohn.com/manuals](http://www.kern-sohn.com/manuals)
- SK** Iné jazykové verzie nájdete na stránke [www.kern-sohn.com/manuals](http://www.kern-sohn.com/manuals)
- NL** Bijkomende taalversies vindt u online op [www.kern-sohn.com/manuals](http://www.kern-sohn.com/manuals)
- SLO** Druge jezikovne različice na voljo na spletni strani [www.kern-sohn.com/manuals](http://www.kern-sohn.com/manuals)
- P** Encontram-se online mais versões de línguas em [www.kern-sohn.com/manuals](http://www.kern-sohn.com/manuals)
- CZ** Jiné jazykové verze najdete na stránkách [www.kern-sohn.com/manuals](http://www.kern-sohn.com/manuals)
- PL** Inne wersje językowe znajdą Państwo na stronie [www.kern-sohn.com/manuals](http://www.kern-sohn.com/manuals)
- SE** Övriga språkversioner finns här: [www.kern-sohn.com/manuals](http://www.kern-sohn.com/manuals)
- H** A további nyelvi változatok a következő oldalon található: [www.kern-sohn.com/manuals](http://www.kern-sohn.com/manuals)
- HR** Druge jezične verzije su dostupne na stranici: [www.kern-sohn.com/manuals](http://www.kern-sohn.com/manuals)
- NO** Andre språkversjoner finnes det på [www.kern-sohn.com/manuals](http://www.kern-sohn.com/manuals)

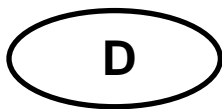

# KERN MPD

Version 3.3 2018-11

## Betriebsanleitung

### Step-On-Personenwaage

#### Inhaltsverzeichnis

<b>1</b>	<b>Technische Daten</b> .....	<b>5</b>
<b>2</b>	<b>Konformitätserklärung</b> .....	<b>6</b>
2.1	Erläuterung der grafischen Symbole für Medizinprodukte .....	6
<b>3</b>	<b>Geräteübersicht</b> .....	<b>9</b>
3.1	Anzeigenübersicht .....	9
<b>4</b>	<b>Grundlegende Hinweise (Allgemeines)</b> .....	<b>10</b>
4.1	Zweckbestimmung .....	10
4.2	Bestimmungsgemäße Verwendung .....	10
4.3	Sachwidrige Verwendung .....	11
4.4	Gewährleistung .....	11
4.5	Prüfmittelüberwachung .....	11
<b>5</b>	<b>Grundlegende Sicherheitshinweise</b> .....	<b>12</b>
5.1	Hinweise in der Betriebsanleitung beachten.....	12
5.2	Ausbildung des Personals.....	12
5.3	Vermeidung von Kontamination .....	12
5.4	Ordnungsgemäße Verwendung .....	12
<b>6</b>	<b>Elektromagnetische Verträglichkeit (EMV)</b> .....	<b>13</b>
6.1	Allgemeines .....	13
6.2	Elektromagnetische Emissionen .....	14
6.3	Elektromagnetische Störfestigkeit .....	15
6.3.1	Wesentliche Leistungsmerkmale .....	17
6.4	Mindestabstände.....	18
<b>7</b>	<b>Transport und Lagerung</b> .....	<b>19</b>
7.1	Kontrolle bei Übernahme .....	19
7.2	Verpackung / Rücktransport.....	19
<b>8</b>	<b>Auspacken, Aufstellung und Inbetriebnahme</b> .....	<b>20</b>
8.1	Aufstellort, Einsatzort .....	20
8.2	Auspacken .....	20
8.3	Lieferumfang .....	21
8.4	Aufstellen .....	21
8.5	Netzanschluss (nur Modell MPD 250K100NM) .....	21
8.6	Akkubetrieb mit optional erhältlichem Akkupack (nur Modell MPD 250K100NM) ..	22
8.7	Batteriebetrieb .....	22
8.8	Erstinbetriebnahme .....	23
<b>9</b>	<b>Bedienung</b> .....	<b>24</b>
9.1	Hinterleuchtung der Anzeige .....	24
<b>10</b>	<b>Fehlermeldungen</b> .....	<b>25</b>
<b>11</b>	<b>Wartung, Instandhaltung, Entsorgung</b> .....	<b>26</b>
11.1	Reinigen .....	26
11.2	Reinigen/Desinfizieren .....	26

11.3	Sterilisation .....	26
11.4	Wartung, Instandhaltung .....	26
11.5	Entsorgung .....	26
<b>12</b>	<b>Kleine Pannenhilfe .....</b>	<b>27</b>
<b>13</b>	<b>Eichung .....</b>	<b>28</b>
13.1	Eichgültigkeitsdauer (aktueller Stand in D).....	29
<b>14</b>	<b>Justierung.....</b>	<b>30</b>

## 1 Technische Daten

KERN (Typ)	MPD 250K100NM	MPD 200K-1EM
Modell	MPD 250K100M	MPD 200K-1EM
Anzeige	6 stellig	
Wägebereich (Max)	250 kg	
Mindestlast (Min)	2 kg	4 kg
Eichwert (e)	100 g	200 g
Reproduzierbarkeit	0,1 kg	0,2 kg
Linearität ±	0,1 kg	0,2 kg
Display	LCD mit 25mm Ziffernhöhe	
Empfohlenes Justiergewicht, (Klasse)	200 kg (M1)	
Einschwingzeit (typisch)	3 sec.	
Anwärmzeit	10 min	
Betriebstemperatur	0° C .... + 40° C	
Luftfeuchtigkeit	max. 80 % (nicht kondensierend)	
Stromversorgung	Eingangsspannung 110V-240V AC, 50/60 Hz	-
Waage (B x T X H) mm	365 x 490 x 120	
Wägeplatte mm	365 x 360 x 80	
Gewicht kg (netto)	8,9	8,7
Eichung nach 90/384/EWG	medizinisch, Klasse III	
Medizinprodukt nach 93/42/EWG	Klasse I mit Messfunktion	
Akkubetrieb	optional 6x1.2V 2000 mA	-
Batterien	6 x 1.5 V AA	

## 2 Konformitätserklärung

Die aktuelle EG/EU-Konformitätserklärung finden Sie online unter:

[www.kern-sohn.com/ce](http://www.kern-sohn.com/ce)

**i** Bei geeichten Waagen (= konformitätsbewerteten Waagen) ist die Konformitätserklärung im Lieferumfang enthalten.  
Nur diese Waagen sind Medizinprodukte.

### 2.1 Erläuterung der grafischen Symbole für Medizinprodukte

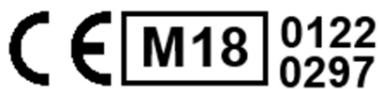

Alle medizinischen Waagen mit dieser Kennzeichnung erfüllen folgende Richtlinien:

1. 2014/31/EU: Richtlinie für nichtselbsttätige Waagen
2. 93/42/EG: Richtlinie für Medizinprodukte



Waagen, die dieses Zeichen tragen, sind nach der Genauigkeitsklasse III der EG-Richtlinie 2014/31/EU konformitätsbewertet.

**WF 170012**

Bezeichnung der Seriennummer jedes Gerätes angebracht am Gerät und auf der Verpackung

Nummer hier als Beispiel



2018-03

Kennzeichnung des Herstelldatums des medizinischen Produktes.

Jahr und Monat hier als Beispiel



„Achtung, Begleitdokument beachten“,  
bzw. „Betriebsanleitung beachten“



„Betriebsanleitung beachten“.



„Betriebsanleitung beachten“.



**Kern & Sohn GmbH**  
D-72336 Balingen,  
Germany  
[www.kern-sohn.com](http://www.kern-sohn.com)

Kennzeichnung des Herstellers des Medizinischen Produktes  
mit Adresse



„elektromedizinisches Gerät“  
mit Anwendungsteil des Typs B

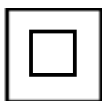

Gerät der Schutzklasse II



Altgeräte gehören nicht in den Hausmüll!

Diese können bei den kommunalen Sammelstellen abgegeben werden.

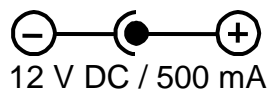

Angabe der Versorgungsspannung der Waage mit Polaritätsanzeige.



Netzanschluß



Siegelmarke KERN SEAL



Versorgungsspannung Gleichstrom



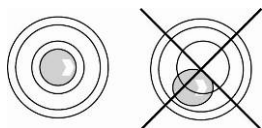

Information



Waage vor Gebrauch nivellieren



### 3 Geräteübersicht

 <p>1 2 3</p>	<p>1 Anzeigegerät 2 Wägeplatte (rutschfeste Oberfläche) 3 Fußtaster</p>
<p>Unterseite</p>  <p>4 5 6</p>	<p>4 Netzanschluß (nur Modelle MPD-NM) 5 Akkufach 6 Gummifüße (höhenverstellbar)</p>

#### 3.1 Anzeigenübersicht

Anzeige	Bezeichnung	Beschreibung
<b>STABLE</b>	Stabilitätsanzeige	Waage ist in einem stabilen Zustand
<b>ZERO</b>	Nullstellanzeige	Waage zeigt „0.0“ an
<b>GROSS</b>	Bruttogewichtsanzeige	Leuchtet bei Anzeige des Bruttogewichts

## 4 Grundlegende Hinweise (Allgemeines)



Gemäß Richtlinie 2014/31EU müssen Waagen für nachfolgende Zwecke geeicht sein. Artikel 1, Absatz 4. „Bestimmung der Masse bei der Ausübung der Heilkunde beim Wiegen von Patienten aus Gründen der ärztlichen Überwachung, Untersuchung und Behandlung.“

### 4.1 Zweckbestimmung

- Indikation**
- Bestimmung des Körpergewichtes im Bereich der Heilkunde.
  - Verwendung als „nichtselbsttätige Waage“, d.h. die Person stellt sich vorsichtig und mittig auf die Wägeplatte. Nach Erreichen eines stabilen Anzeigewertes kann der Gewichtswert abgelesen werden.

- Kontraindikation**
- Es ist keine Kontraindikation bekannt

### 4.2 Bestimmungsgemäße Verwendung

Diese Waage dient zum Bestimmen des Gewichts von Personen im Stehen, in medizinischen Behandlungsräumen. Die Waage ist geeignet zur Erkennung, Verhütung und Überwachung von Krankheiten.



Die Waagen, die über eine serielle Schnittstelle verfügen, dürfen nur an Geräte angeschlossen werden, die konform der Vorschrift EN60601-1 sind.

Bei Personenwaagen sollte sich die zu wiegende Person vorsichtig und mittig auf die Wägeplatte aufstellen und ruhig stehen bleiben.

Nach Erreichen eines stabilen Wägewertes kann der Wägewert abgelesen werden. Die Waage ist für Dauerbetrieb ausgelegt.



Die Wägeplattform darf nur durch Personen betreten werden, die sicher mit beiden Füßen auf der Wägeplattform stehen können.

Die Wägeplattformen sind mit einer rutschfesten Oberfläche versehen, die während einer Personenwägung nicht abgedeckt sein dürfen.

Die Waage ist vor jedem Einsatz durch die mit der sachgerechten Handhabung vertraute Person auf den ordnungsgemäßen Zustand zu prüfen.

### **4.3 Sachwidrige Verwendung**

Die Waagen nicht für dynamische Verwiegunen verwenden.

Keine Dauerlast auf der Wageplatte belassen. Diese kann das Messwerk beschadigen.

Stoe und berlastungen der Wageplatte ber die angegebene Hochstlast (Max), abzuglich einer eventuell bereits vorhandenen Taralast, unbedingt vermeiden. Die Waage kann hierdurch beschadigt werden.

Waage niemals in explosionsgefahrdeten Raumen betreiben. Die Serienausfuhung ist nicht Ex-geschutzt. Dabei ist zu beachten, dass ein brennbares Gemisch auch aus Anesthesiemitteln mit Sauerstoff oder Lachgas entstehen kann.

Die Waage darf nicht konstruktiv verandert werden. Dies kann zu falschen Wageergebnissen, sicherheitstechnischen Mangeln sowie der Zerstorung der Waage fuhren. Die Waage darf nur gema den beschriebenen Vorgaben eingesetzt werden. Abweichende Einsatzbereiche/Anwendungsgebiete sind von KERN schriftlich freizugeben.

### **4.4 Gewahrleistung**

Gewahrleistung erlischt bei



- Nichtbeachten unserer Vorgaben in der Betriebsanleitung
- Verwendung auerhalb der beschriebenen Anwendungen
- Veranderung oder ffnen des Gerates
- Mechanische Beschadigung und Beschadigung durch Medien, Flussigkeiten,
- naturlichem Verschlei und Abnutzung
- Nicht sachgemae Aufstellung oder elektrische Installation
- berlastung des Messwerkes
- Fallenlassen der Waage

### **4.5 Prufmittelberwachung**

Im Rahmen der Qualitatssicherung mussen die messtechnischen Wageeigenschaften der Waage und eines eventuell vorhandenen Prufgewichtes in regelmaigen Abstanden berpruft werden. Der verantwortliche Benutzer hat hierfur ein geeignetes Intervall sowie die Art und den Umfang dieser Prufung zu definieren. Informationen bezuglich der Prufmittelberwachung von Waagen sowie der hierfur notwendigen Prufgewichte sind auf der KERN- Homepage ([www.kern-sohn.com](http://www.kern-sohn.com)) verfugbar. Im akkreditierten DKD- Kalibrierlaboratorium konnen bei KERN schnell und kostengunstig Prufgewichte und Waagen kalibriert werden (Ruckfuhrung auf das nationale Normal).

## 5 Grundlegende Sicherheitshinweise

### 5.1 Hinweise in der Betriebsanleitung beachten

	⇒ Lesen Sie diese Betriebsanleitung vor der Aufstellung und Inbetriebnahme sorgfältig durch, selbst dann, wenn Sie bereits über Erfahrungen mit KERN-Waagen verfügen.	
---	---	---

### 5.2 Ausbildung des Personals

Für die ordnungsgemäße Verwendung und Pflege des Produktes ist die Betriebsanleitung vom medizinischen Fachpersonal anzuwenden und zu beachten.

### 5.3 Vermeidung von Kontamination

Zur Vermeidung von Kreuzkontamination (Pilzerkrankung,...) muss die Wägeplatte regelmäßig gereinigt werden. Empfehlung: Nach jeder Wägung welche eine potentielle Kontamination nach sich ziehen könnte (z.B. bei Wägungen mit direktem Hautkontakt).

### 5.4 Ordnungsgemäße Verwendung

- Personenwaage nur im Beisein einer qualifizierten Person (s. Kap. 5.2) betreten und verlassen.
- Die Waage ist vor jeder Nutzung auf Beschädigungen zu prüfen
- **Wartung und Nacheichung**  
Die Personenwaage muss in regelmäßigen Abständen gewartet und nachge Eichet werden. (s. Kap. 13.1)

## 6 Elektromagnetische Verträglichkeit (EMV)

### 6.1 Allgemeines



Bei der Installation und Nutzung der elektrischen Personenwaage MPD-M müssen besondere Vorsichtsmaßnahmen gemäß den im Folgenden angegebenen EMV-Informationen ergriffen werden.

Dieses Gerät erfüllt die Grenzwerte für ein medizinisch elektrisches Gerät der Gruppe 1, Klasse B (gemäß EN 60601-1-2).

Elektromagnetische Verträglichkeit (EMV) bezeichnet die Fähigkeit eines Geräts, in seiner elektromagnetischen Umgebung zuverlässig zu funktionieren, ohne in diese dabei unzulässige elektromagnetische Störeinflüsse einzubringen. Solche Störeinflüsse können unter anderem durch Anschlusskabel oder die Luft übertragen werden.

Unzulässige Störeinflüsse aus der Umgebung können zu falschen Anzeigen, ungenauen Messwerten oder inkorrektem Verhalten der Personenwaage MPD-M führen. Ebenso kann in gewissen Fällen die Personenwaage MPD-M solche Störungen bei anderen Geräten verursachen. Zur Beseitigung der Probleme empfiehlt es sich, eine oder mehrere der folgenden Maßnahmen zu ergreifen:

- Die Ausrichtung bzw. den Abstand des Gerätes zur Störquelle verändern.
- Die Personenwaage MPD-M an einem Ort aufstellen bzw. verwenden.
- Die Personenwaage MPD-M an eine andere Stromquelle anschließen.
- Wenden Sie sich an unseren Kundendienst bei weiteren Fragen.

Unbefugte Modifikationen oder Erweiterungen am Gerät bzw. die Verwendung von nicht empfohlenem Zubehör (z.B. Netzteil oder Verbindungskabel) können Störungen verursachen. Für diese ist der Hersteller nicht verantwortlich. Zudem können solche Veränderungen zum Verlust der Berechtigung zur Verwendung des Geräts führen.



Geräte, die Hochfrequenzsignale aussenden (Mobiltelefone, Funk-sender, Rundfunkempfänger) können Störungen der Personenwaage MPD-M verursachen. Diese sollten daher nicht in der Nähe der Personenwaage MPD-M verwendet werden. Kapitel 6.4 enthält Angaben über die empfohlenen Mindestabstände.

## 6.2 Elektromagnetische Emissionen

<b>Leitlinien und Herstellererklärung – Elektromagnetische Störaussendungen</b>		
Die Personenwaage MPD-M ist für den Betrieb in einer wie unten angegebenen elektromagnetischen Umgebung bestimmt. Der Kunde oder Anwender der Personenwaage MPD-M sollte sicherstellen, dass es in einer derartigen Umgebung betrieben wird.		
<b>Störaussendungs-Messungen</b>	<b>Übereinstimmung</b>	<b>Elektromagnetische Umgebung - Leitlinie</b>
HF-Aussendungen nach CISPR 11 / EN 55011	Gruppe 1	Die Personenwaage MPD-M verwendet HF-Energie ausschließlich zu seiner inneren Funktion. Daher ist seine HF-Aussendung sehr gering, und es ist unwahrscheinlich, dass benachbarte elektronische Geräte stört werden.
HF-Aussendungen nach CISPR 11 / EN 55011	Klasse B	Die Personenwaage MPD-M ist für den Gebrauch in allen Einrichtungen einschließlich denen im Wohnbereich und solchen geeignet, die unmittelbar an das öffentliche Versorgungsnetz angeschlossen sind, das auch Gebäude versorgt, die zu Wohnzwecken genutzt werden.
Aussendungen von Oberschwingungen nach IEC 61000-3-2	Klasse A	
Aussendungen von Spannungsschwankungen / Flicker nach IEC 61000-3-3	Stimmt überein	

Die Personenwaage MPD-M darf nicht unmittelbar neben oder mit anderen Geräten gestapelt angeordnet verwendet werden. Ist ein derartiger Betrieb erforderlich, so muss die Personenwaage MPD-M beobachtet werden, um seinen bestimmungsgemäßen Betrieb in dieser Anordnung zu überprüfen.

### 6.3 Elektromagnetische Störfestigkeit

<b>Leitlinien und Herstellererklärung – Elektromagnetische Störfestigkeit</b>			
Die Personenwaage MPD-M ist für den Betrieb in einer wie unten angegebenen elektromagnetischen Umgebung bestimmt. Der Kunde oder Anwender der Personenwaage MPD-M sollte sicherstellen, dass es in einer derartigen Umgebung betrieben wird.			
<b>Störfestigkeits-Prüfungen</b>	<b>IEC 60601-Prüfpegel</b>	<b>Übereinstimmung</b>	<b>Elektromagnetische Umgebung - Leitlinie</b>
Entladung statischer Elektrizität (ESD) nach IEC 61000-4-2	± 6 kV Kontaktentladung ± 8 kV Luftentladung	± 6 kV ± 8 kV	Fußböden sollten aus Holz oder Beton bestehen oder mit Keramikfliesen versehen sein. Wenn der Fußboden mit synthetischem Material versehen ist, muss die relative Luftfeuchte mindestens 30% betragen.
Schnelle transiente elektrische Störgrößen / Bursts nach IEC 61000-4-4	± 2 kV für Netzleitungen ± 1 kV für Eingangs- und Ausgangsleitungen	± 2 kV ± 1 kV	Die Qualität der Versorgungsspannung sollte der einer typischen Geschäfts- oder Krankenhausumgebung entsprechen.
Stoßspannungen / Surges nach IEC 61000-4-5	± 1 kV Spannung Außenleiter-Außenleiter ± 2 kV Spannung Außenleiter-Erde	± 1 kV Nicht anwendbar	Die Qualität der Versorgungsspannung sollte der einer typischen Geschäfts- oder Krankenhausumgebung entsprechen.
Spannungseinbrüche, Kurzzeitunterbrechungen und Schwankungen der Versorgungsspannung nach IEC 61000-4-11	< 5 % $U_T$ (> 95 % Einbruch der $U_T$ ) für 1/2 Periode  40 % $U_T$ (> 60 % Einbruch der $U_T$ ) für 5 Perioden  70 % $U_T$ (> 30 % Einbruch der $U_T$ ) für 25 Perioden  < 5 % $U_T$ (> 95 % Einbruch der $U_T$ ) für 5 s	Einhaltung der Anforderungen bei allen geforderten Bedingungen.  Kontrolliertes Abschalten Rückkehr zu ungestörter Situation nach Benutzer-eingriff.	Die Qualität der Versorgungsspannung sollte der einer typischen Geschäfts- oder Krankenhausumgebung entsprechen. Wenn der Anwender des Medizingeräts fortgesetzte Funktion auch beim Auftreten von Unterbrechungen der Energieversorgung fordert, wird empfohlen, die Personenwaage MPD aus einer unterbrechungsfreien Stromversorgung oder einer Batterie zu speisen.
Magnetfeld bei der Versorgungsfrequenz (50/60 Hz) nach IEC 61000-4-8	3 A/m	3 A/m 50/60 Hz	Magnetfelder bei der Netzfrequenz sollten den typischen Werten, wie sie in der Geschäfts- und Krankenhausumgebung vorzufinden sind, entsprechen.
ANMERKUNG $U_T$ ist die Netzwechselfrequenz vor der Anwendung der Prüfpegel.			

## Leitlinien und Herstellererklärung – Elektromagnetische Störfestigkeit

Die Personenwaage MPD-M ist für den Betrieb in einer wie unten angegebenen elektromagnetischen Umgebung bestimmt. Der Kunde oder Anwender der Personenwaage MPD-M sollte sicherstellen, dass es in einer derartigen Umgebung betrieben wird.

Störfestigkeits-Prüfungen	IEC 60601-Prüfpegel	Übereinstimmung	Elektromagnetische Umgebung - Leitlinie
Geleitete HF-Störgrößen  nach IEC 61000-4-6	$3 V_{rms}$ 150 kHz bis 80 MHz	3 V	Tragbare und mobile Funkgeräte sollten in keinem geringeren Abstand zum Medizingerät einschließlich der Leitungen verwendet werden als dem empfohlenen Schutzabstand, der nach der für die Sendefrequenz zutreffenden Gleichung berechnet wird.
Gestrahlte HF-Störgrößen  Nach IEC 61000-4-3	$3 V_{rms}$ 80 MHz bis 2,5 GHz	3 V/m	<p>Empfohlener Schutzabstand:  <math>d = 1.2\sqrt{P}</math></p> <p><math>d = 1.2\sqrt{P}</math> für 80 MHz bis 800 MHz</p> <p><math>d = 2.3\sqrt{P}</math> für 800 MHz bis 2,5 GHz</p> <p>mit P als der Nennleistung des Senders in Watt (W) nach Angaben des Senderherstellers und d als empfohlenen Schutzabstand in Metern (m).</p> <p>Die Feldstärke stationärer Funk-sender sollte allen Frequenzen gemäß einer Untersuchung vor Ort<sup>a</sup> geringer als der Übereinstimmungs-Pegel sein.<sup>b</sup></p> <p>In der Umgebung von Geräten, die das nebenstehende Bildzeichen tragen, sind Störungen möglich.</p>
ANMERKUNG 1 ANMERKUNG 2	<p>Bei 80 MHz und 800 MHz gilt der höhere Frequenzbereich.                  Diese Leitlinien mögen nicht in allen Fällen anwendbar sein.                  Die Ausbreitung elektromagnetischer Größen wird durch Absorption und Reflexionen der Gebäude, Gegenstände und Menschen beeinflusst.</p>		





- <sup>a</sup> Die Feldstärke stationärer Sender, wie z.B. Basisstationen von Funktelefonen und mobilen Landfunkgeräten, Amateurfunkstationen, AM- und FM-Rundfunk- und Fernsehsender, können theoretisch nicht genau vorherbestimmt werden. Um die elektromagnetische Umgebung hinsichtlich der stationären Sender zu ermitteln, sollte eine Studie der elektromagnetischen Phänomene des Standorts erwogen werden. Wenn die gemessene Feldstärke an dem Standort, an dem die Personenwaage MPD-M benutzt wird, die obigen Übereinstimmungs-Pegel überschreitet, sollte die Personenwaage MPD-M beobachtet werden, um die bestimmungsgemäße Funktion nachzuweisen. Wenn ungewöhnliche Leistungsmerkmale beobachtet werden, können zusätzliche Maßnahmen erforderlich sein, wie z.B. eine veränderte Ausrichtung oder ein anderer Standort des Medizingeräts.
- <sup>b</sup> Über den Frequenzbereich von 150 kHz bis 80 MHz sollte die Feldstärke geringer als 3 V/m sein.

### 6.3.1 Wesentliche Leistungsmerkmale



Die Personenwaage MPD-M hat keine wesentlichen Leistungsmerkmale gemäß IEC 60601-1. Das System kann durch andere Geräte gestört werden, auch wenn diese Geräte mit den für sie gültigen Aussendungsanforderungen nach CISPR übereinstimmen.

## 6.4 Mindestabstände

### Empfohlene Schutzabstände zwischen tragbaren und mobilen HF-Telekommunikationsgeräten und dem Medizingerät

Die Personenwaage MPD-M ist für den Betrieb in einer elektromagnetischen Umgebung bestimmt, in der die HF-Störgrößen kontrolliert sind. Der Kunde oder Anwender der Personenwaage MPD-M kann dadurch helfen, elektromagnetische Störungen zu vermeiden, indem er den Mindestabstand zwischen tragbaren und mobilen HF-Telekommunikationsgeräten (Sendern) und dem Medizingerät – abhängig von der Ausgangsleistung des Kommunikationsgerätes, wie unten angegeben – einhält.

Nennleistung des Senders W	Schutzabstand, abhängig von der Sendefrequenz m		
	150 kHz bis 80 MHz $d = 1.2\sqrt{P}$	80 MHz bis 800 MHz $d = 1.2\sqrt{P}$	800 MHz bis 2.5 GHz $d = 2.3\sqrt{P}$
0.01	0.12	0.12	0.23
0.1	0.38	0.38	0.73
1	1.20	1.20	2.30
10	3.80	3.80	7.30
100	12.00	12.00	23.00

Für Sender, deren maximale Nennleistung in obiger Tabelle nicht angegeben ist, kann der empfohlene Schutzabstand d in Meter (m) unter Verwendung der Gleichung ermittelt werden, die zur jeweiligen Spalte gehört, wobei P die Maximale Nennleistung des Senders in Watt (W) nach Angabe des Senderherstellers ist.

ANMERKUNG 1 Bei 80 MHz und 800 MHz gilt der höhere Frequenzbereich.

ANMERKUNG 2 Diese Leitlinien mögen nicht in allen Fällen anwendbar sein.

Die Ausbreitung elektromagnetischer Größen wird durch Absorption und Reflexionen der Gebäude, Gegenstände und Menschen beeinflusst.

## 7 Transport und Lagerung

### 7.1 Kontrolle bei Übernahme

Überprüfen Sie bitte die Verpackung sofort beim Eingang sowie das Gerät beim Auspacken auf eventuell sichtbare äußere Beschädigungen.

### 7.2 Verpackung / Rücktransport



- ⇒ Alle Teile der Originalverpackung für einen eventuell notwendigen Rücktransport aufbewahren.
- ⇒ Für den Rücktransport ist nur die Originalverpackung zu verwenden.
- ⇒ Vor dem Versand alle angeschlossenen Kabel und losen/beweglichen Teile trennen.
- ⇒ Evtl. vorgesehene Transportsicherungen wieder anbringen.
- ⇒ Alle Teile z.B. Wägeplatte, Netzteil etc. gegen Verrutschen und Beschädigung sichern.

## 8 Auspacken, Aufstellung und Inbetriebnahme

### 8.1 Aufstellort, Einsatzort

Die Waagen sind so konstruiert, dass unter den üblichen Einsatzbedingungen zuverlässige Wäageergebnisse erzielt werden.

Exakt und schnell arbeiten Sie, wenn Sie den richtigen Standort für Ihre Waage wählen.

#### Am Aufstellort folgendes beachten:

- Waage auf eine stabile, ebene Fläche stellen;
- extreme Wärme sowie Temperaturschwankungen z.B. durch Aufstellen neben der Heizung oder direkte Sonneneinstrahlung vermeiden;
- Waage vor direktem Luftzug durch geöffnete Fenster und Türen schützen;
- Erschütterungen während des Wägens vermeiden;
- Waage vor hoher Luftfeuchtigkeit, Dämpfen und Staub schützen;
- Setzen Sie das Gerät nicht über längere Zeit starker Feuchtigkeit aus. Eine nicht erlaubte Betauung (Kondensation von Luftfeuchtigkeit am Gerät) kann auftreten, wenn ein kaltes Gerät in eine wesentlich wärmere Umgebung gebracht wird. Akklimatisieren Sie in diesem Fall das vom Netz getrennte Gerät ca. 2 Stunden bei Raumtemperatur.
- statische Aufladung der Waage und der zu wiegenden Person vermeiden.
- Kontakt mit Wasser vermeiden

Beim Auftreten von elektromagnetischen Feldern ( z.B. durch Mobiltelefone oder Funkgeräte ), bei statischen Aufladungen sowie bei instabiler Stromversorgung sind große Anzeigeabweichungen (falsche Wäageergebnisse) möglich. Der Standort muss dann gewechselt oder die Störquelle beseitigt werden.

### 8.2 Auspacken

Die Einzelteile der Waage bzw. die komplette Waage vorsichtig aus der Verpackung nehmen und am vorgesehenen Standort aufstellen. Bei der Verwendung des Netzteils ist darauf zu achten, dass durch die Zuleitung keine Stolpergefahr ausgeht.

### 8.3 Lieferumfang

#### Serienmäßiges Zubehör:

MPD 250K100NM	MPD 200K-1EM
<ul style="list-style-type: none"><li>• Waage</li><li>• Netzgerät (konform der EN 60601-1)</li><li>• Betriebsanleitung</li></ul>	<ul style="list-style-type: none"><li>• Waage</li><li>• Batterien</li><li>• Betriebsanleitung</li></ul>

### 8.4 Aufstellen

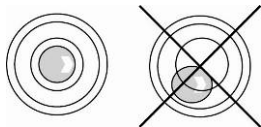

⇒ Die Waage mit Fußschrauben nivellieren, bis sich die Luftblase in der Libelle im vorgeschriebenen Kreis befindet.

⇒ Nivellierung regelmäßig überprüfen.

### 8.5 Netzanschluss (nur Modell MPD 250K100NM)

Die Stromversorgung erfolgt über das externe Netzgerät, das ebenfalls als Trennung zwischen Netz und Waage dient. Der aufgedruckte Spannungswert muss mit der örtlichen Spannung übereinstimmen.

Es dürfen nur zugelassene KERN- Originalnetzgeräte entsprechend der Vorschrift EN 60601-1 verwendet werden.

Der kleine Aufkleber seitlich am Anzeigegerät weist auf den Netzanschluß hin:



Ist die Waage an die Netzspannung angeschlossen, leuchtet die LED.

Die LED-Anzeige informiert Sie während des Ladens über den Ladezustand des Akkus.

**grün:** Akku ist vollständig geladen

**blau:** Akku wird geladen

## 8.6 Akkubetrieb mit optional erhältlichem Akkupack (nur Modell MPD 250K100NM)

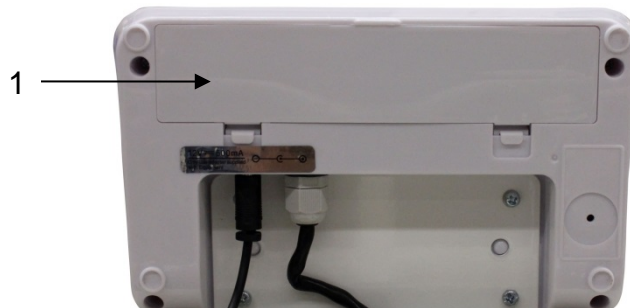

Akkufachdeckel (1) an der Unterseite des Anzeigeräters öffnen und Akku einlegen. Der Akku sollte vor der ersten Benutzung mindestens 12 Stunden geladen werden.

Erscheint in der Gewichtsanzeige das Symbol  ist die Kapazität des Akkus bald erschöpft. Die Waage ist noch einige Minuten betriebsbereit, danach schaltet sie sich automatisch zur Akkuschonung ab. Akku laden.

 Spannung unter das vorgeschriebene Minimum abgefallen.

 Kapazität des Akkus bald erschöpft.

 Akku ist vollständig geladen

Wird die Waage längere Zeit nicht benützt, Akku herausnehmen und getrennt aufbewahren. Auslaufen von Flüssigkeit könnte die Waage beschädigen.

## 8.7 Batteriebetrieb

Alternativ zum Akkubetrieb verfügt die Waage auch über die Möglichkeit mit 6x AA-Batterien betrieben zu werden.



Batteriedeckel (1) an der Unterseite des Anzeigeräters öffnen und Batterien gemäß dem Beispiel unten einlegen. Batteriedeckel wieder verriegeln. Sind die Batterien verbraucht, erscheint im Waagendisplay das Symbol . Batterien wechseln. Zur Batterieschonung schaltet die Waage automatisch ab.

 Kapazität der Batterien erschöpft.

 Kapazität der Batterien bald erschöpft.

 Batterien sind vollständig geladen

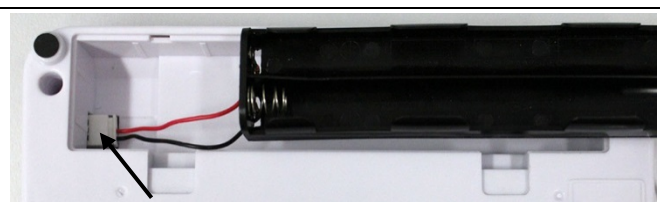
## Batterien einlegen:

Batteriefachdeckel entfernen	
Batteriehalterung lt. Abbildung am Kontakt des Gehäuses anschließen	
Batteriehalterung einlegen	
Batterien im Batteriefach einlegen und mit Batteriefachdeckel verriegeln.	

### 8.8 Erstinbetriebnahme

Um bei elektronischen Waagen genaue Wäageergebnisse zu erhalten, müssen die Waagen ihre Betriebstemperatur (siehe Anwärmzeit Kap. 1) erreicht haben. Die Waage muss für diese Anwärmzeit an die Stromversorgung (Netzanschluss, Akku oder Batterie) angeschlossen und eingeschaltet sein.

Die Genauigkeit der Waage ist abhängig von der örtlichen Fallbeschleunigung. Der Wert der Fallbeschleunigung ist auf dem Typenschild angegeben.

## 9 Bedienung



⇒ Waage mit dem Fußtaster einschalten.



⇒ Die Waage führt einen Selbsttest durch. Sobald die Gewichtsanzeige „0.0 kg“ erscheint, ist die Waage betriebsbereit.



⇒ Person mittig auf die Waage stellen. Warten bis die Stillstandsanzeige „STABLE“ erscheint, dann das Wägeresultat ablesen.

### 9.1 Hinterleuchtung der Anzeige



⇒ Waage mit dem Fußtaster einschalten.

⇒ Die Waage führt einen Selbsttest durch. Sobald die Gewichtsanzeige „0.0 kg“ erscheint, ist die Waage betriebsbereit.

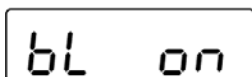

⇒ Fußtaster drücken und gedrückt halten. Nacheinander werden die Einstellungsmöglichkeiten für die Hinterleuchtung angezeigt.

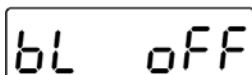
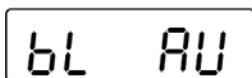

⇒ Gewünschte Einstellung mit kurzem Tastendruck bestätigen. Die Anzeige blinkt kurz, danach ist die gewählte Einstellung übernommen.

<b>bL on</b>	Hinterleuchtung immer an
<b>bL AU</b>	Hinterleuchtung automatisch aus
<b>bL OFF</b>	Hinterleuchtung immer aus



## 10 Fehlermeldungen

**Anzeige**                      **Beschreibung**

**OL or-----**                      **Wägebereich überschritten (Überlast)**

**-----or Null**                      **Wägebereich unterschritten (Unterlast)**

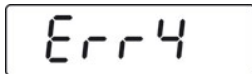

**Nullstellbereich überschritten**

(beim Einschalten oder beim Drücken der  - Taste)

- Es befindet sich Wägegut in der Waagschale
- Überlast, beim Nullstellen der Waage
- Unkorrekter Justiervorgang
- Problem an der Lastzelle

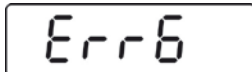

**Wert außerhalb A/D-Wandler-Bereich**

- Beschädigte Wägezelle
- Beschädigte Elektronik

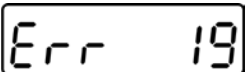

**Nullpunkt konnte nicht initialisiert werden**

- Messzelle defekt / überlastet
- Gegenstände auf der Plattform / Berührung
- Transportsicherung wurde nicht entfernt
- Main Board defekt

Beim Auftreten anderer Fehlermeldungen Waage aus- und nochmals einschalten.  
Bleibt Fehlermeldung erhalten, Hersteller benachrichtigen.

## 11 Wartung, Instandhaltung, Entsorgung

### 11.1 Reinigen



Vor allen Wartungs-, Reinigungs- und Reparaturarbeiten das Gerät von der Betriebsspannung trennen.

### 11.2 Reinigen/Desinfizieren

Wägeplatte (z. B. Sitzschale) und Gehäuse nur mit einem Haushaltsreiniger oder handelsüblichem Desinfektionsmittel, z.B. 70% Isopropanol reinigen. Wir empfehlen ein Desinfektionsmittel welches zur Wischdesinfektion spezifiziert ist. Bitte die Hinweise des Herstellers beachten.

Keine scheuernden oder scharfen Reiniger wie Spiritus, Benzin oder Ähnliches verwenden, da diese die hochwertige Oberfläche beschädigen könnte.

Zur Vermeidung von Kreuzkontamination (Pilzerkrankung) bitte folgende Fristen für die Desinfektion beachten:

- Wägeplatte vor und nach jeder Messung mit direktem Hautkontakt
- Bei Bedarf:
  - Display
  - Folientastatur



Gerät nicht mit Desinfektionsmittel besprühen.

Darauf achten, dass kein Desinfektionsmittel in das Innere der Waage dringt.

Verunreinigungen sofort entfernen.

### 11.3 Sterilisation

Eine Sterilisation des Gerätes ist nicht zulässig.

### 11.4 Wartung, Instandhaltung

Das Gerät darf nur von geschulten und von KERN autorisierten Servicetechnikern geöffnet werden.

Wir empfehlen eine regelmäßige sicherheitstechnische Kontrolle (STK).

Waage vor dem Öffnen vom Netz trennen.

### 11.5 Entsorgung

Die Entsorgung von Verpackung und Gerät ist vom Betreiber nach gültigem nationalem oder regionalem Recht des Benutzerortes durchzuführen.

## 12 Kleine Pannenhilfe

Bei einer Störung im Programmablauf sollte die Waage kurz ausgeschaltet und vom Netz getrennt werden. Der Wägevorgang muss dann wieder von vorne begonnen werden.

### Störung

### Mögliche Ursache

Die Gewichtsanzeige leuchtet nicht.

- Die Waage ist nicht eingeschaltet.
- Die Verbindung zum Netz ist unterbrochen (Netzkabel nicht eingesteckt/defekt).
- Die Netzspannung ist ausgefallen.
- Der Akku/ die Batterien ist/sind falsch eingelegt oder leer
- Es ist/sind kein Akku/keine Batterien eingelegt

Die Gewichtsanzeige ändert sich fortwährend

- Luftzug/Luftbewegungen
- Vibrationen des Tisches/Bodens
- Die Wägeplatte hat Berührung mit Fremdkörpern oder ist nicht richtig aufgesetzt.
- Elektromagnetische Felder/ Statische Aufladung(anderen Aufstellungsort wählen/ falls möglich störendes Gerät ausschalten)

Das Wäageergebnis ist offensichtlich falsch

- Die Waagenanzeige steht nicht auf Null
- Die Justierung stimmt nicht mehr.
- Es herrschen starke Temperaturschwankungen.
- Die Anwärmzeit wurde nicht eingehalten.
- Elektromagnetische Felder/ Statische Aufladung (anderen Aufstellungsort wählen/ falls möglich, störendes Gerät ausschalten)

Beim Auftreten anderer Fehlermeldungen Waage aus- und nochmals einschalten. Bleibt Fehlermeldung erhalten, Hersteller benachrichtigen.

## 13 Eichung

### Allgemeines:

Nach der EU-Richtlinie 2014/31/EU müssen Waagen geeicht sein, wenn sie wie folgt verwendet werden (gesetzlich geregelter Bereich):

- a) Im geschäftlichen Verkehr, wenn der Preis einer Ware durch Wägung bestimmt wird.
- b) Bei der Herstellung von Arzneimitteln in Apotheken sowie bei Analysen im medizinischen und pharmazeutischen Labor.
- c) Zu amtlichen Zwecken
- d) bei der Herstellung von Fertigpackungen
- e) Bestimmung der Masse bei der Ausübung der Heilkunde beim Wiegen von Patienten aus Gründen der ärztlichen Überwachung, Untersuchung und Behandlung.

Bitte wenden Sie sich im Zweifelsfall an Ihr örtliches Eichamt.

### Eichhinweise:

Für die in den technischen Daten als eichfähig gekennzeichnete Waagen liegt eine EU Bauartzulassung vor. Wird die Waage wie oben beschrieben im eichpflichtigen Bereich eingesetzt, so muss diese geeicht sein und regelmäßig nachgeeicht werden. Die Nacheichung einer Waage erfolgt nach den jeweiligen gesetzlichen Bestimmungen der Länder. Eichgültigkeitsdauer s. Kap. 11.1.

Die gesetzlichen Bestimmungen des Verwendungslandes sind zu beachten!



### **Die Eichung der Waage ist ohne die Siegelmarken ungültig.**

Bei Waagen mit Bauartzulassung weisen die angebrachten Siegelmarken darauf hin, dass die Waage nur durch geschulte und autorisierte Fachkräfte geöffnet und gewartet werden darf. Bei zerstörten Siegelmarken erlischt die Eichgültigkeit. Die nationalen Gesetze und Vorschriften sind einzuhalten. In Deutschland ist eine Nacheichung erforderlich.

### **Eichpflichtige Waagen müssen außer Betrieb gesetzt werden, wenn:**

- Das **Wägeergebnis** der Waage außerhalb der **Verkehrsfehlergrenze** liegt. Waage deshalb in regelmäßigen Abständen mit bekanntem Prüfgewicht (ca. 1/3 der max. Last) belasten und mit Anzeigenwert vergleichen.
- **Nacheichungstermin** überschritten ist.

## Position Justierschalter und Siegelmarken:

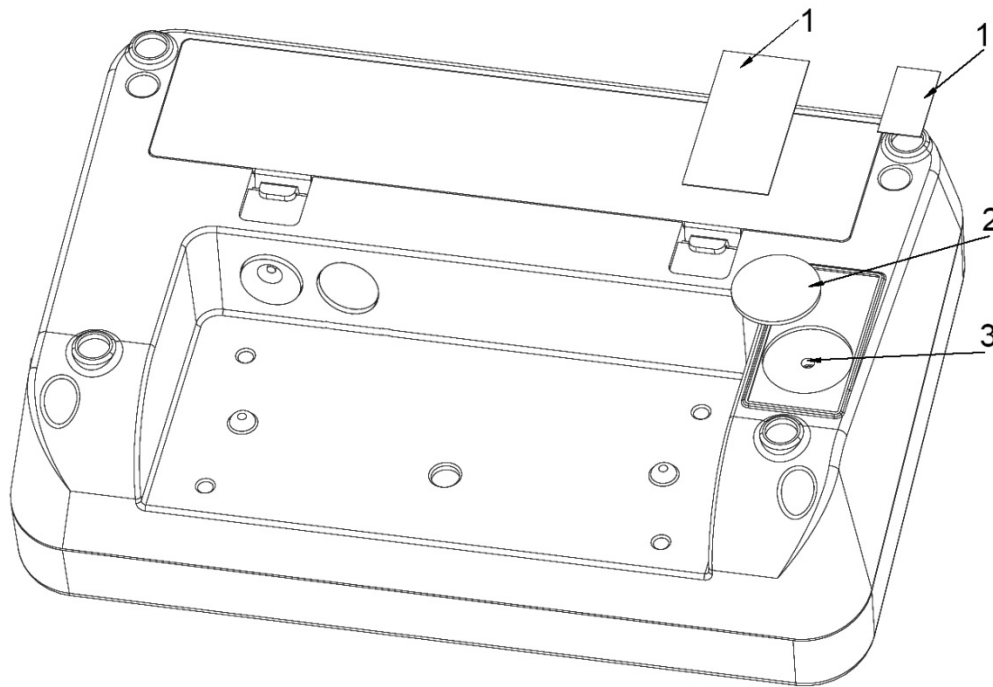

1. Selbstzerstörende Siegelmarke
2. Abdeckung
3. Justierschalter

### 13.1 Eichgültigkeitsdauer (aktueller Stand in D)

Personenwaagen (inkl. Stuhl- und Rollstuhlwaagen) in Krankenhäusern	4 Jahre
Personenwaagen, soweit sie nicht in Krankenhäusern aufgestellt sind (z.B. Arztpraxen und Pflegeheimen)	unbefristet
Säuglingswaagen und mechanische Geburtsgewichtswaagen	4 Jahre
Bettenwaagen	2 Jahre
Waagen in Dialysestationen	unbefristet

Als Krankenhäuser werden auch Rehakliniken und Gesundheitsämter behandelt (4 Jahre Eichgültigkeit)

Keine Krankenhäuser ( Eichgültigkeit unbefristet ) sind Dialysestationen, Pflegeheimen und Arztpraxen.

(Angaben aus : „Die Eichverwaltung informiert, Waagen in der Heilkunde“)

## 14 Justierung

Da der Wert der Erdbeschleunigung nicht an jedem Ort der Erde gleich ist, muss jedes Anzeigergerät mit angeschlossener Wägeplatte – gemäß dem zugrunde liegenden physikalischen Wägeprinzip – am Aufstellort auf die dort herrschende Erdbeschleunigung abgestimmt werden (nur wenn das Wägesystem nicht bereits im Werk auf den Aufstellort justiert wurde). Dieser Justiervorgang muss bei der ersten Inbetriebnahme, nach jedem Standortwechsel sowie bei Schwankungen der Umgebungstemperatur durchgeführt werden. Um genaue Messwerte zu erhalten, empfiehlt es sich zudem, das Anzeigergerät auch im Wägebetrieb periodisch zu justieren.



- Erforderliches Justiergewicht bereitstellen. Das zu verwendende Justiergewicht ist abhängig von der Kapazität der Waage s. Kap. 1. Justierung möglichst nahe an der Höchstlast der Waage durchführen. Infos zu Prüfgewichten finden Sie im Internet unter: <http://www.kern-sohn.com>.
- Stabile Umgebungsbedingungen beachten. Eine Anwärmzeit zur Stabilisierung ist erforderlich, s. Kap. 1.



Bei geeichten Waagen ist die Justierfunktion gesperrt.

Um die Zugriffssperre aufzuheben, muss die Siegelmarke zerstört und der Justierschalter betätigt werden. Position des Justierschalters siehe Kap. 11.

**Achtung:**

Nach Zerstörung der Siegelmarke muss das Wägesystem durch eine autorisierte Stelle neu geeicht und eine neue Siegelmarke angebracht werden, bevor es wieder in eichpflichtige Anwendungen verwendet werden darf.

## Durchführung:

- ⇒ Waage ausschalten.
- ⇒ Waage bei gedrücktem Justierschalter mit Fußtaster einschalten.
- ⇒ Warten bis die Größe des erforderlichen Justiergewichts (s. Kap.1) angezeigt wird.

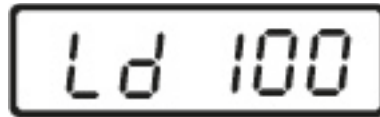

A rectangular digital display with a black border showing the text "Ld 100" in a black, monospaced font.

- ⇒ Justiergewicht in die Mitte der Wägeplatte stellen. Warten bis „Ld 0“ angezeigt wird.

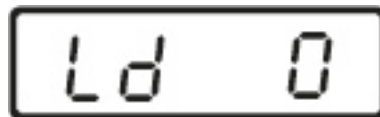

A rectangular digital display with a black border showing the text "Ld 0" in a black, monospaced font.

- ⇒ Justiergewicht abnehmen. Darauf achten, dass sich keine weiteren Gegenstände auf der Wägeplatte befinden.

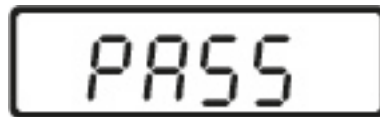

A rectangular digital display with a black border showing the text "PASS" in a black, monospaced font.

- ⇒ Einige Sekunden warten bis „PASS“ angezeigt wird.
- ⇒ Nach erfolgreicher Justierung kehrt die Waage automatisch in den Wägemodus zurück

---

## Hinweis gemäß Batterieverordnung – BattV

---



### Nur gültig für Deutschland!

Im Zusammenhang mit dem Vertrieb von Batterien und Akkus sind wir als Händler gemäß Batterieverordnung verpflichtet, Endverbraucher auf folgendes hinzuweisen:

Endverbraucher sind zur Rückgabe gebrauchter Batterien/Akkus gesetzlich verpflichtet. Batterien/Akkus können nach Gebrauch in kommunalen Sammelstellen oder im Handel zurückgegeben werden.

Dabei muss das übliche Gebrauchsende der Batterien/Akkus erreicht sein, ansonsten muss Vorsorge gegen Kurzschluss getroffen werden.

⇒ Schadstoffhaltige Batterien sind mit einem Zeichen, bestehend aus einer **durchgestrichenen Mülltonne** und dem **chemischen Symbol (Cd = Cadmium, Hg = Quecksilber, oder Pb = Blei)** des für die Einstufung als schadstoffhaltig ausschlaggebenden Schwermetalls versehen.

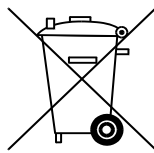

**Cd**

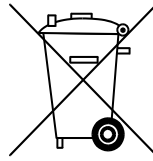

**Hg**

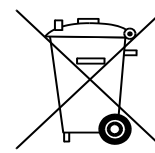

**Pb**

⇒ Schadstoffarme Batterien nur mit einer **durchgestrichenen Mülltonne**.

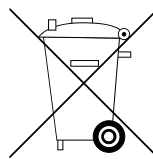

Die Rückgabemöglichkeit beschränkt sich auf Batterien der Art, die wir in unserem Sortiment führen oder geführt haben, sowie auf die Menge, deren sich Endverbraucher üblicherweise entledigen.