



KERN & Sohn GmbH

Ziegelei 1
D-72336 Balingen
E-Mail: info@kern-sohn.com

Tel: +49-[0]7433- 9933-0
Fax: +49-[0]7433-9933-149
Internet: www.kern-sohn.com

Betriebsanleitung

Personenwaage , Stehhilfewaage, Adipositaswaage,
Rollstuhl- / Transportliegenwaage

KERN MPS / MTS / MXS / MWS

MPS 200K100NM
MPS 200K100PNM
MTS 300K100NM
MXS 300K100NM
MWS 300K100NM
MWS 400K100DNM
MWS 300K1LNM

Version 3.3
2019-05
D



MPS / MTS / MXS / MWS-NM -BA-d-1933

- D** Weitere Sprachversionen finden Sie online unter www.kern-sohn.com/manuals
- BG** Други езикови версии ще намерите в сайта www.kern-sohn.com/manuals
- DK** Flere sprogudgaver findes på websiden www.kern-sohn.com/manuals
- EST** Muud keeleversioonid leiate Te leheküljel www.kern-sohn.com/manuals
- E** Más versiones de idiomas se encuentran online bajo www.kern-sohn.com/manuals
- GR** Άλλες γλωσσικές αποδόσεις θα βρείτε στην ιστοσελίδα www.kern-sohn.com/manuals
- F** Vous trouverez d'autres versions de langue online sous www.kern-sohn.com/manuals
- LV** Citas valodu versijas atradīsiet vietnē www.kern-sohn.com/manuals
- FIN** Muut kieliversiot löytyvät osoitteesta www.kern-sohn.com/manuals
- LT** Kitas kalbines versijas rasite svetainėje www.kern-sohn.com/manuals
- GB** Further language versions you will find online under www.kern-sohn.com/manuals
- RO** Alte versiuni lingvistice veți găți pe site-ul www.kern-sohn.com/manuals
- I** Trovate altre versioni di lingue online in www.kern-sohn.com/manuals
- SK** Iné jazykové verzie nájdete na stránke www.kern-sohn.com/manuals
- NL** Bijkomende taalversies vindt u online op www.kern-sohn.com/manuals
- SLO** Druge jezikovne različice na voljo na spletni strani www.kern-sohn.com/manuals
- P** Encontram-se online mais versões de línguas em www.kern-sohn.com/manuals
- CZ** Jiné jazykové verze najdete na stránkách www.kern-sohn.com/manuals
- PL** Inne wersje językowe znajdą Państwo na stronie www.kern-sohn.com/manuals
- SE** Övriga språkversioner finns här: www.kern-sohn.com/manuals
- H** A további nyelvi változatok a következő oldalon található: www.kern-sohn.com/manuals
- HR** Druge jezične verzije su dostupne na stranici: www.kern-sohn.com/manuals
- NO** Andre språkversjoner finnes det på www.kern-sohn.com/manuals

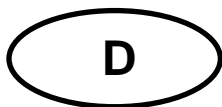

KERN MPS / MTS / MXS / MWS

Version 3.3 2019-05

Betriebsanleitung

Personenwaage ohne / mit Stativ, Stehhilfewaage, Adipositaswaage, Rollstuhl- / Transportliegenwaage

Inhaltsverzeichnis

1	Technische Daten	5
1.1	Toleranzen Höhenmesser	7
2	Konformitätserklärung	7
2.1	Erläuterung der grafischen Symbole für Medizinprodukte	7
3	Grundlegende Hinweise (Allgemeines)	10
3.1	Zweckbestimmung	10
3.1.1	Indikation	10
3.1.2	Kontraindikation	10
3.2	Bestimmungsgemäße Verwendung	10
3.3	Sachwidrige Verwendung	12
3.4	Gewährleistung	12
3.5	Prüfmittelüberwachung	12
4	Grundlegende Sicherheitshinweise	13
4.1	Hinweise in der Betriebsanleitung beachten.....	13
4.2	Ausbildung des Personals.....	13
4.3	Vermeidung von Kontamination	13
4.4	Ordnungsgemäße Verwendung	13
5	EMC-Richtlinie und Herstellererklärung	14
6	Transport und Lagerung	18
6.1	Kontrolle bei Übernahme	18
6.2	Verpackung / Rücktransport.....	18
7	Auspacken, Aufstellung und Inbetriebnahme	18
7.1	Aufstellort, Einsatzort	18
7.2	Auspacken	19
7.3	Zusammenbau und Aufstellen der Waage	19
7.3.1	Lieferumfang	33
7.3.2	Montagehinweise für Modelle mit Wandhalterung	34
7.4	Magnete Anzeigegerät MWS	34
7.4.1	Transport der Waage	35
7.5	Netzanschluss	35
7.6	Batteriebetrieb / Akkubetrieb (optional)	36
7.6.1	Batteriebetrieb.....	36
7.6.2	Akkubetrieb (optional)	39
7.7	Erstinbetriebnahme.....	41
7.8	Menü-Übersicht geeichter Waagen.....	41
8	Betrieb	42
8.1	Display	42
8.2	Anzeigenübersicht	43
8.3	Tastaturübersicht	44

9	Benutzung der Waage	45
9.1	Wägen	45
9.1.1	Wägen mit MWS	45
9.2	Tarieren	46
9.3	Hold-Funktion (Stillstandsfunktion).....	46
9.4	Mutter-/ Baby-Funktion.....	47
9.5	Bestimmung des Body Mass Index	47
9.5.1	Klassifikation der BMI-Werte.....	48
9.6	PRE-TARE-Funktion	48
9.6.1	PRE-TARE- Funktion mit 5 Speichern.....	49
9.7	Print-Funktion	50
9.7.1	Schnittstellenparameter der RS232	50
10	Fehlermeldungen	51
11	Wartung, Instandhaltung, Entsorgung	51
11.1	Reinigen/Desinfizieren	51
11.2	Sterilisation	51
11.3	Wartung, Instandhaltung	51
11.4	Entsorgung	51
12	Kleine Pannenhilfe	52
13	Eichung	53
13.1	Eichgültigkeitsdauer (aktueller Stand in D).....	54
13.2	Justierung	55
13.3	Justierschalter und Siegelmarken	57
13.4	Überprüfung der Waageneinstellungen bezüglich der Eichung einer Waage	59
13.4.1	Menü-Übersicht im Servicemode (Justierschalter in Justierposition)	59
13.5	Menü-Übersicht:.....	61
14	Zubehör (optional)	63

1 Technische Daten

KERN (Typ)	MPS 200K100NM/PNM	MTS 300K100NM	MXS 300K100NM
Modell	MPS 200K100M/PM	MTS 300K100M	MXS 300K100M
Anzeige	6 stellig		
Wägebereich (Max)	200 kg	300kg	300 kg
Mindestlast (Min)	2 kg	2 kg	2 kg
Eichwert (e)	100 g	100 g	100 g
Display	LCD mit 25mm Ziffernhöhe		
Empfohlenes Justiergewicht, (Klasse)	200 kg (M1)	300 kg (M1)	300 kg (M1)
Einschwingzeit (typisch)	2 – 3 sec.		
Anwärmzeit	10 min		
Betriebstemperatur	+ 5° C + 35° C		
Lagerungstemperatur	- 20°C ... + 60°C		
Luftfeuchtigkeit	max. 80 % (nicht kondensierend)		
Stromversorgung	Netzadapter 12V / 500 mA oder 15 V / 300 mA		
	Batteriebetrieb 6 x 1,5V, Größe AA Betriebsdauer 50 h		
Auto Off	nach 3 min ohne Lastwechsel (einstellbar)		
Terminal (B x T x H) mm	210 x 110 x 50		
Waage betriebsbereit (B x T X H) mm	275x295x58 mit Stativ: 275x460x1010	550x550x1060	550x550x61
Wägeplatte mm	275x295x58	550x550x62	550x550x61
Gewicht kg (netto)	4.1	21.8	15.0
Eichung nach 2014/31/EU	Klasse III		
Medizinprodukt nach 93/42/EWG	Klasse I mit Messfunktion		
Akkubetrieb (optional)	Ladezeit: 14 h; Betriebsdauer: 35 h; 7,2 V / 2000 mA	Ladezeit: 14 h; Betriebsdauer: 45 h; 7,2 V / 2000 mA	Ladezeit: 14 h; Betriebsdauer: 50 h; 7,2 V / 2000 mA

KERN (Typ)	MWS 300K1LNM	MWS 300K100NM	MWS 400K100DNM
Modell	MWS 300K1LM	MWS 300K100M	MWS 400K100DM
Anzeige	6 stellig		
Wägebereich (Max)	300 kg	300 kg	300kg; 400kg
Mindestlast (Min)	2 kg	2 kg	2 kg
Eichwert (e)	100 g	100 g	100 g; 200g
Display	LCD mit 25mm Ziffernhöhe		
Empfohlenes Justiergewicht, (Klasse)	300 kg (M1)	300 kg (M1)	400 kg (M1)
Einschwingzeit (typisch)	2 – 3 sec.		
Anwärmzeit	10 min		
Betriebstemperatur	+ 5° C ... + 35° C		
Lagerungstemperatur	- 20°C ... + 60°C		
Luftfeuchtigkeit	max. 80 % (nicht kondensierend)		
Stromversorgung	Netzadapter 12V / 500 mA oder 15 V / 300 mA		
	Batteriebetrieb 6 x 1,5V, Größe AA Betriebsdauer 50 h		
Auto Off	nach 3 min ohne Lastwechsel (einstellbar)		
Terminal (B x T x H) mm	210 x 110 x 45		
Waage betriebsbereit (B x T X H) mm	1500x860x68	1155x830x65	1255x1060x69
Wägeplatte mm	800x1200	910x740	1000x1000
Gewicht kg (netto)	42	28,6	42.2
Eichung nach 2014/31/EU	Klasse III		
Medizinprodukt nach 93/42/EWG	Klasse I mit Messfunktion		
Akkubetrieb (optional)	Ladezeit: 14 h; Betriebsdauer: 45 h; 7,2 V / 2000 mA	Ladezeit: 14 h; Betriebsdauer: 45 h; 7,2 V / 2000 mA	Ladezeit: 14 h; Betriebsdauer: 45 h; 7,2 V / 2000 mA

1.1 Toleranzen Höhenmesser

gemessener Wert (cm)	Toleranz (cm)
90	± 0.5
100	± 1.0
150	± 1.0
200	± 1.0

2 Konformitätserklärung

Die aktuelle EG/EU-Konformitätserklärung finden Sie online unter:

www.kern-sohn.com/ce

i Bei geeichten Waagen (= konformitätsbewerteten Waagen) ist die Konformitätserklärung im Lieferumfang enthalten.
Nur diese Waagen sind Medizinprodukte.

2.1 Erläuterung der grafischen Symbole für Medizinprodukte

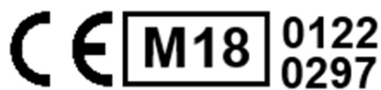

Alle medizinischen Waagen mit dieser Kennzeichnung erfüllen folgende Richtlinien:

1. 2014/31/EU: Richtlinie für nichtselbsttätige Waagen
2. 93/42/EG: Richtlinie für Medizinprodukte



Waagen, die dieses Zeichen tragen, sind nach der Genauigkeitsklasse III der EG-Richtlinie 2014/31/EU konformitätsbewertet.

WF 1734331

Bezeichnung der Seriennummer jedes Gerätes angebracht am Gerät und auf der Verpackung

Nummer hier als Beispiel



2019-01

Kennzeichnung des Herstelldatums des medizinischen Produktes.

Jahr und Monat hier als Beispiel



„Achtung, Begleitdokument beachten“, bzw. „Betriebsanleitung beachten“



„Betriebsanleitung beachten“.



„Betriebsanleitung beachten“.



Kern & Sohn GmbH
D-72336 Balingen, Germany
www.kern-sohn.com

Kennzeichnung des Herstellers des Medizinischen Produktes mit Adresse



„elektromedizinisches Gerät“
mit Anwendungsteil des Typs B

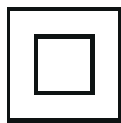

Gerät der Schutzklasse II



Altgeräte gehören nicht in den Hausmüll!

Diese können bei den kommunalen Sammelstellen abgegeben werden.

12 V / 500 mA oder
15 V / 300 mA

Angabe der Versorgungsspannung der Waage mit Polaritätsanzeige.



Netzanschluß



Siegelmarke KERN SEAL



Versorgungsspannung Gleichstrom



Information

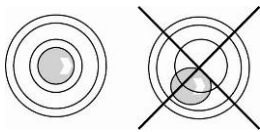

Waage vor Gebrauch nivellieren



Elektrostatisch gefährdete Bauelemente



Bei den Waagen mit großer und schwerer Plattform ist beim Aufbau und beim Transport (Wägeplatte hochgeklappt) darauf zu achten, dass die Waage nicht umfällt und beschädigt wird.

3 Grundlegende Hinweise (Allgemeines)



Gemäß Richtlinie 2014/31/EU müssen Waagen für nachfolgende Zwecke geeicht sein. Artikel 1, Absatz 4. „Bestimmung der Masse bei der Ausübung der Heilkunde beim Wiegen von Patienten aus Gründen der ärztlichen Überwachung, Untersuchung und Behandlung.“

3.1 Zweckbestimmung

3.1.1 Indikation

-Bestimmung des Körpergewichtes im Bereich der Heilkunde.
-Verwendung als „nichtselbsttätige Waage“, d.h. die Person

- stellt sich vorsichtig und mittig auf die Wägeplatte bzw. bei einer Hängewaage in eine geeignete Haltevorrichtung.
- Bei Babywaagen ist das Kind ebenfalls auf die Waagschale zu legen oder zu setzen.
- Bei Rollstuhlwaagen wird ein Rollstuhl mit der sich darauf befindender Person über die Rampe mittig auf die Wägeplatte geschoben, bzw. bei Elektrorollstühlen selbstständig auf die Wägeplatte gefahren.
- Beim Wägen mit Transportliegen wird die Person mit Transportliege mittig auf der Wägeplatte platziert.

Nach Erreichen eines stabilen Anzeigewertes kann der Gewichtswert abgelesen werden.

3.1.2 Kontraindikation

Es ist keine Kontraindikation bekannt.

3.2 Bestimmungsgemäße Verwendung

Diese Waage dient zum Bestimmen des Gewichts von Personen im Stehen, im Sitzen und im Liegen (mit Transportliege) und von Babys im Liegen, je nach Modell, in medizinischen Behandlungsräumen. Die Waage ist geeignet zur Erkennung, Verhütung und Überwachung von Krankheiten.



Die Waagen, die über eine serielle Schnittstelle verfügen, dürfen nur an Geräte angeschlossen werden, die konform der Vorschrift EN60601-1 sind.

- Bei Personenwaagen sollte sich die zu wiegende Person vorsichtig und mittig auf die Wägeplatte aufstellen und ruhig stehen bleiben, bzw. bei Stuhlwaagen sich mittig auf die Sitzfläche setzen und ruhig sitzen bleiben.
- Bei der Rollstuhlwaage ist der Rollstuhl ganz auf die Wägeplatte zu schieben bzw. bei Elektrorollstühlen selbstständig zu fahren und die Räder sind für die Wägung festzustellen.

- Beim Verwiegen von Personen auf der Transportliege ist die Transportliege ganz und mittig auf die Wägeplatte zu schieben und die Räder sind für die Wägung festzustellen.

Nach Erreichen eines stabilen Wägewertes kann der Wägewert abgelesen werden. Die Waage ist für Dauerbetrieb ausgelegt.



Die Wägeplattform darf nur durch Personen betreten werden, die sicher mit beiden Füßen auf der Wägeplattform stehen können bzw. die ruhig sitzen oder können (Stuhlwaage und Rollstuhlwaage).

Die Wägeplattform bzw. die Fußstützen sind mit einer rutschfesten Oberfläche versehen, die nicht entfernt oder während einer Personenwägung abgedeckt sein dürfen.

Bei Waagen mit Körpergrößenmessstab ist darauf zu achten, dass die obere Klappe nach Gebrauch sofort wieder nach unten geklappt wird, um eine Verletzungsgefahr zu vermeiden.

Die Waage ist vor jedem Einsatz durch die mit der sachgerechten Handhabung vertraute Person auf den ordnungsgemäßen Zustand zu prüfen.



Wenn die Waage keinen Kontakt mit dem Übertragungskabel hat, den Übertragungspport nicht berühren, um das Entstehen einer ESD-Störung zu verhindern.



3.3 Sachwidrige Verwendung

Die Waagen nicht für dynamische Verwiegungen verwenden.

Keine Dauerlast auf der Wägeplatte belassen. Diese kann das Messwerk beschädigen.

Stöße und Überlastungen der Wägeplatte über die angegebene Höchstlast (Max), abzüglich einer eventuell bereits vorhandenen Taralast, unbedingt vermeiden. Die Waage kann hierdurch beschädigt werden.

Waage niemals in explosionsgefährdeten Räumen betreiben. Die Serienausführung ist nicht Ex-geschützt. Dabei ist zu beachten, dass ein brennbares Gemisch auch aus Anästhesiemitteln mit Sauerstoff oder Lachgas entstehen kann.

Die Waage darf nicht konstruktiv verändert werden. Dies kann zu falschen Wäageergebnissen, sicherheitstechnischen Mängeln sowie der Zerstörung der Waage führen. Die Waage darf nur gemäß den beschriebenen Vorgaben eingesetzt werden. Abweichende Einsatzbereiche/Anwendungsgebiete sind von KERN schriftlich freizugeben.

3.4 Gewährleistung

Gewährleistung erlischt bei

- Nichtbeachten unserer Vorgaben in der Betriebsanleitung
- Verwendung außerhalb der beschriebenen Anwendungen
- Veränderung oder Öffnen des Gerätes
- Mechanische Beschädigung und Beschädigung durch Medien, Flüssigkeiten,
- natürlichem Verschleiß und Abnutzung
- Nicht sachgemäße Aufstellung oder elektrische Installation
- Überlastung des Messwerkes
- Fallenlassen der Waage



3.5 Prüfmittelüberwachung

Im Rahmen der Qualitätssicherung müssen die messtechnischen Wägeeigenschaften der Waage und eines eventuell vorhandenen Prüfgewichtes in regelmäßigen Abständen überprüft werden. Der verantwortliche Benutzer hat hierfür ein geeignetes Intervall sowie die Art und den Umfang dieser Prüfung zu definieren. Informationen bezüglich der Prüfmittelüberwachung von Waagen sowie der hierfür notwendigen Prüfgewichte sind auf der KERN- Homepage (www.kern-sohn.com) verfügbar. Im akkreditierten DKD- Kalibrierlaboratorium können bei KERN schnell und kostengünstig Prüfgewichte und Waagen kalibriert werden (Rückführung auf das nationale Normal).

Bei Personenwaagen mit Körper-Größenmesser ist eine messtechnische Überprüfung der Genauigkeit des Messstabes zu empfehlen, aber nicht zwingend notwendig, da die Ermittlung der menschlichen Körpergröße immer mit einer sehr großen Ungenauigkeit behaftet ist.

4 Grundlegende Sicherheitshinweise

4.1 Hinweise in der Betriebsanleitung beachten

	⇒ Lesen Sie diese Betriebsanleitung vor der Aufstellung und Inbetriebnahme sorgfältig durch, selbst dann, wenn Sie bereits über Erfahrungen mit KERN-Waagen verfügen.	
---	---	---

4.2 Ausbildung des Personals

Für die ordnungsgemäße Verwendung und Pflege des Produktes ist die Betriebsanleitung vom medizinischen Fachpersonal anzuwenden und zu beachten.

4.3 Vermeidung von Kontamination

Zur Vermeidung von Kreuzkontamination (Pilzerkrankung,...) muss die Wägeplatte regelmäßig gereinigt werden. Empfehlung: Nach jeder Wiegung welche eine potentielle Kontamination nach sich ziehen könnte (z.B. bei Wiegeungen mit direktem Hautkontakt).

4.4 Ordnungsgemäße Verwendung

- Personenwaage nur im Beisein einer qualifizierten Person (s. Kap. 4.2) betreten und verlassen.
- Die Waage ist vor jeder Nutzung auf Beschädigungen zu prüfen
- Wartung und Nacheichung
Die Personenwaage muss in regelmäßigen Abständen gewartet und nachge-eicht werden. (s. Kap. 11.3)

5 EMC-Richtlinie und Herstellererklärung

Richtlinie und Herstellererklärung-elektromagnetische Emissionen		
<p>Die MPS-NM, MTS-NM, MXS-NM, MWS-NM sind für den Gebrauch in elektromagnetischer Umgebung, wie nachstehend beschrieben, vorgesehen. Der Kunde oder der Nutzer der MPS-NM, MTS-NM, MXS-NM, MWS-NM muss sicherstellen, dass der Einsatz im entsprechenden Umfeld erfolgt.</p>		
Emissionstest	Übereinstimmung	Elektromagnetisches Umfeld - Richtlinie
RF-Emissionen CISPR 11	Gruppe 1	Die MPS-NM, MTS-NM, MXS-NM, MWS-NM verwenden die RF-Energie nur für ihre interne Funktion. Daher sind ihre RF-Emissionen sehr gering und können wahrscheinlich keine Störung an nahe stehenden Elektronikgeräten verursachen.
RF-Emissionen CISPR 11	Klasse B	MPS-NM, MTS-NM, MXS-NM, MWS-NM sind für die Verwendung in allen Einrichtungen geeignet, einschliesslich Haushaltseinrichtungen und solchen, die direkt an das öffentliche Niederspannungsnetz angeschlossen sind, welches Gebäude, die zu Wohnzwecken dienen, versorgt.
Oberwellenemissionen IEC 61000-3-2	Klasse A	
Spannungsschwankungen / Flickeremissionen IEC 61000-3-3	Übereinstimmung	

Richtlinie und Herstellererklärung - elektromagnetische Immunität			
<p>Die MPS-NM, MTS-NM, MXS-NM, MWS-NM sind zur Nutzung in einem elektromagnetischen Umfeld, wie nachstehend beschrieben, gedacht. Der Kunde oder der Nutzer der MPS-NM, MTS-NM, MXS-NM, MWS-NM muss sicherstellen, dass der Einsatz im entsprechenden Umfeld erfolgt.</p>			
Immunitätstest	IEC 60601 Teststufe	Übereinstimmungsstufe	Elektromagnetisches Umfeld - Richtlinie
Elektrostatische Entladung (ESD) IEC 61000-4-2	± 6 kV Kontakt ± 8 kV Luft	± 6 kV Kontakt ± 8 kV Luft	Bodenbeläge sollten aus Holz, Beton oder Keramikfliesen sein. Wenn die Bodenbeläge aus Kunststoffmaterial sind, muss die relative Luftfeuchtigkeit mindestens 30% sein

Elektrische Schnelleinschwingung /Bersten IEC 61000-4-4	± 2kV für Stromleitungen + 1kV für Eingangs-/Ausgangs-Leitungen	± 2kV für Stromleitungen. Nicht zutreffend	Die Qualität des Versorgungsnetzes sollte der üblichen Gewerbe- oder Krankenhausumgebung entsprechen.
Einschaltstoss IEC 61000-4-5	± 1kV Leitung(en) zu Leitung(en) ± 2kV Leitung(en) an Erde	± 1kV Differentialmodus Nicht zutreffend	Die Qualität des Versorgungsnetzes sollte der üblichen Gewerbe- oder Krankenhausumgebung entsprechen.
Spannungsabfall, kurze Unterbrechungen und Spannungsschwankungen an den Stromversorgungsleitungen IEC 61000-4-11	<5% UT(>95% Abfall im UT) für 0,5 Zykl 40% UT(60% Abfall im UT) für 5 Zykl. 70% UT(30% Abfall im UT) für 25 Zykl. <5% UT(>95% Abfall im UT) für 5 s	<5% UT(>95% Abfall im UT) für 0,5 Zykl 40% UT(60% Abfall im UT) für 5 Zykl. 70% UT(30% Abfall im UT) für 25 Zykl. <5% UT(>95% Abfall im UT) für 5 s	Die Qualität des Versorgungsnetzes sollte der üblichen Gewerbe- oder Krankenhausumgebung entsprechen. Wenn der Nutzer der MPS-NM, MTS-NM, MXS-NM, MWS-NM Dauerbetrieb während Stromunterbrechungen verlangt, dann empfiehlt sich eine unterbrechungsfreie Stromversorgung der MPS-NM, MTS-NM, MXS-NM, MWS-NM oder durch eine Batterie.
Stromfrequenz (50/60 Hz) Magnetfeld IEC 61000-4-8	3 A/m	3 A/m	Die Magnetfelder der Stromfrequenz der MPS-NM, MTS-NM, MXS-NM, MWS-NM müssen so stark sein, wie diese in einer typischen Gewerbe- oder Krankenhausumgebung üblich sind.
HINWEIS: UT ist die A.C. Versorgungsspannung vor Einsatz der Teststufe.			

Richtlinie und Herstellererklärung - elektromagnetische Immunität

Die MPS-NM, MTS-NM, MXS-NM, MWS-NM ist zur Nutzung in einem elektromagnetischen Umfeld, wie nachstehend beschrieben, gedacht.
Der Kunde oder der Nutzer der MPS-NM, MTS-NM, MXS-NM, MWS-NM muss sicherstellen, dass sie im entsprechenden Umfeld verwendet wird.

Immunitätstest	IEC 60601 Teststufe	Übereinstimmungsstufe	Elektromagnetisches Umfeld - Richtlinie
<p>Geleitete RF IEC 61000-4-6</p>	<p>3 Vrms 150 KHz bis 80 MHz</p>	<p>3 Vrms</p>	<p>Ein tragbares und mobile RF-Kommunikationsgerät darf nicht näher an einem Teil der MPS-NM, MTS-NM, MXS-NM, MWS-NM einschliesslich der Kabel genutzt werden als der empfohlene Trennungsabstand, der über die Transmitterfrequenzgleichung berechnet wurde.</p> <p>Empfohlener Trennabstand: $d = 1,2 \sqrt{P}$ $d = 1,2 \sqrt{P}$ 80MHz bis 800 MHz $d = 2,3 \sqrt{P}$ 800MHz bis 2,5 GHz</p> <p>Wo gemäß den Angaben des Herstellers P der maximale Ausgangsstromwert des Transmitters in Watt (W), und d der empfohlene Trennungsabstand in Meter (m) ist.</p> <p>Feldstärken von befestigten RF Transmittern, wie durch eine elektromagnetische Standortübersicht^a bestimmt, sollten weniger sein als der Ausgleichswert in jedem Frequenzbereich^b.</p> <p>Möglichkeit von Störungen in der Nähe von Geräten mit dem folgenden Symbol:</p> <div style="text-align: center;">  </div>
<p>Ausgestrahlte RF IEC 61000-4-3</p>	<p>3 V/m 80MHz bis 2,5 GHz</p>	<p>3 V/m</p>	

BEACHT1 Bei 80 MHz und 800 MHz gilt der höhere Frequenzbereich.

BEACHT2 Diese Richtlinien gelten eventuell nicht in allen Situationen. Elektromagnetische Übertragung wird durch die Absorption und Reflektion von Bauten, Gegenständen und Leuten beeinflusst.

- a Feldstärken von befestigten Transmittern, wie z. B. Basisstationen für Funkübertragung (Handys/schnurlose) Telefone und bewegliche Landfunkgeräte, Amateurfunkgerät, AM und FM Rundfunksender und Fernsendeder können theoretisch nicht genau vorhergesagt werden. Um die elektromagnetische Umgebung infolge von festen RF Transmittern bewerten zu können, muss eine elektromagnetische Standortübersicht herangezogen werden. Wenn die gemessene Feldstärke an dem Ort, wo die MPS-NM, MTS-NM, MXS-NM, MWS-NM verwendet wird, die obengenannte, geltende RF-Übereinstimmungshöhe übersteigt, dann muss die MPS-NM, MTS-NM, MXS-NM, MWS-NM kontrolliert werden, um den Normalbetrieb zu prüfen. Wenn eine unnormale Leistung festgestellt wird, sind weitere Maßnahmen notwendig, wie z.B. eine Neuausrichtung oder Verschiebung der MPS-NM, MTS-NM, MXS-NM, MWS-NM.
- b Im Frequenzbereich 150 kHz bis 80 MHz, müssen die Feldstärken unter 3 V/m liegen.

Empfohlener Trennungsabstand zwischen fahrbarem und beweglichem RF-Kommunikationsgerät und der MPS-NM, MTS-NM, MXS-NM, MWS-NM

Die MPS-NM, MTS-NM, MWS-NM, MXS-NM sind für die Nutzung in einer elektromagnetischen Umgebung gedacht, in der ausgestrahlte RF-Störungen überwacht werden. Der Kunde oder Nutzer der MPS-NM, MTS-NM, MWS-NM kann zur Vermeidung von elektromagnetischen Störungen beitragen, indem ein Mindestabstand zwischen fahrbaren und beweglichen RF-Kommunikationsgeräten (Transmittern) und der MPS-NM, MTS-NM, MWS-NM, MXS-NM wie nachstehend empfohlen entsprechend der maximalen Ausgangsleistung des Kommunikationsgerätes eingehalten wird.

Nominelle maximale Ausgangsleistung des Transmitters W	Trennungsabstand entsprechend der Transmitterfrequenz m		
	150 kHz bis 80 MHz $d = 1,2\sqrt{P}$	80 MHz bis 800 MHz $d = 1,2\sqrt{P}$	800 MHz bis 2,5 GHz $d = 2,3\sqrt{P}$
Nominelle maximale Ausgangsleistung des Transmitters W	0,12	0,12	0,23
	0,38	0,38	0,73
0,01	1,2	1,2	2,3
0,1	3,8	3,8	7,3
1	12	12	23

Für Transmitter mit einer maximalen Ausgangsleistung die oben nicht aufgeführt ist, kann der empfohlene Trennabstand d in Metern (m) geschätzt werden, indem man die Gleichung, die für die Frequenz des Transmitters gilt, heranzieht, wo entsprechend den Herstellerangaben p die maximale Ausgangsleistungshöhe des Transmitters in Watt (W) ist.

HINWEIS1 Bei 80 MHz und 800 MHz, gilt der Trennungsabstand für den höheren Frequenzbereich.
BEACHTEN2 Diese Richtlinien gelten eventuell nicht in allen Situationen. Elektromagnetische Übertragung wird durch die Absorption und Reflektion von Bauten, Gegenständen und Leuten beeinflusst.

6 Transport und Lagerung

6.1 Kontrolle bei Übernahme

Überprüfen Sie bitte die Verpackung sofort beim Eingang sowie das Gerät beim Auspacken auf eventuell sichtbare äußere Beschädigungen.

6.2 Verpackung / Rücktransport



- ⇒ Alle Teile der Originalverpackung für einen eventuell notwendigen Rücktransport aufbewahren.
- ⇒ Für den Rücktransport ist nur die Originalverpackung zu verwenden.
- ⇒ Vor dem Versand alle angeschlossenen Kabel und losen/beweglichen Teile trennen.
- ⇒ Evtl. vorgesehene Transportsicherungen wieder anbringen.
- ⇒ Alle Teile z.B. Wägeplatte, Netzteil etc. gegen Verrutschen und Beschädigung sichern.

7 Auspacken, Aufstellung und Inbetriebnahme

7.1 Aufstellort, Einsatzort

Die Waagen sind so konstruiert, dass unter den üblichen Einsatzbedingungen zuverlässige Wägeregebnisse erzielt werden.

Exakt und schnell arbeiten Sie, wenn Sie den richtigen Standort für Ihre Waage wählen.

Beachten Sie deshalb am Aufstellort folgendes:

- Waage auf eine stabile, ebene Fläche stellen;
- extreme Wärme sowie Temperaturschwankungen z.B. durch Aufstellen neben der Heizung oder direkte Sonneneinstrahlung vermeiden;
- Waage vor direktem Luftzug durch geöffnete Fenster und Türen schützen;
- Erschütterungen während des Wägens vermeiden;
- Waage vor hoher Luftfeuchtigkeit, Dämpfen und Staub schützen;
- Setzen Sie das Gerät nicht über längere Zeit starker Feuchtigkeit aus. Eine nicht erlaubte Betauung (Kondensation von Luftfeuchtigkeit am Gerät) kann auftreten, wenn ein kaltes Gerät in eine wesentlich wärmere Umgebung gebracht wird. Akklimatisieren Sie in diesem Fall das vom Netz getrennte Gerät ca. 2 Stunden bei Raumtemperatur.
- statische Aufladung der Waage und der zu wiegenden Person vermeiden.
- Kontakt mit Wasser vermeiden

Beim Auftreten von elektromagnetischen Feldern (z.B. durch Mobiltelefone oder Funkgeräte), bei statischen Aufladungen sowie bei instabiler Stromversorgung sind große Anzeigeabweichungen (falsche Wäageergebnisse) möglich. Der Standort muss dann gewechselt oder die Störquelle beseitigt werden.

7.2 Auspacken

Die Einzelteile der Waage bzw. die komplette Waage vorsichtig aus der Verpackung nehmen und am vorgesehenen Standort aufstellen. Bei der Verwendung des Netz- teils ist darauf zu achten, dass durch die Zuleitung keine Stolpergefahr ausgeht.

7.3 Zusammenbau und Aufstellen der Waage

Personenwaage MPS mit Wandhalterung :



Lieferumfang :



Personenwaage MPS-PM mit Stativ :

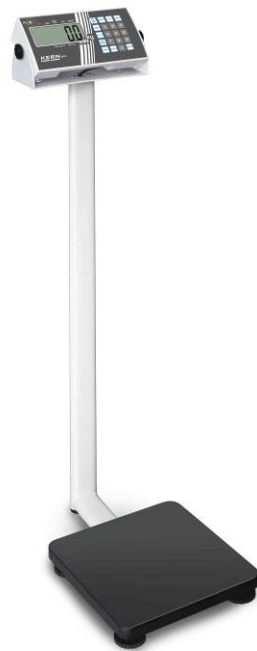

Lieferumfang:



- Waage mit Anzeigegerät und Stativ
- Netzadapter
- 4 Schrauben

Zusammenbau:

- ⇒ Abdeckkappe (1) entfernen
- ⇒ Schraube (2) herausdrehen



- ⇒ Kabel mit Steckverbindung (3) durch den Stützfuß (4) hindurchziehen und am Ende (5) herausziehen

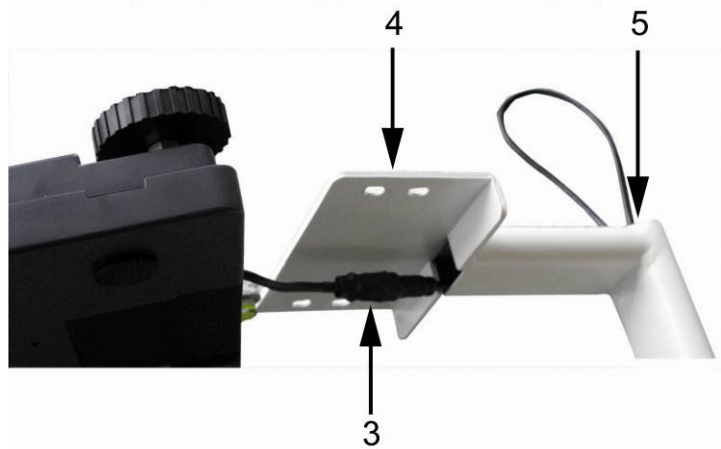

- ⇒ Stützfuß an Waage anlegen



- ⇒ Kabel vollständig in Stativrohr (6) einführen



- ⇒ Abdeckkappe (1) wieder einsetzen
- ⇒ Schraube (2) wieder eindrehen



Beim Eindrehen der Schraube darauf achten, dass die Steckverbindung im Innern des Stativfußes nicht eingeklemmt wird.

- ⇒ Stativ mit 4 Schrauben an der Waagenunterseite fixieren

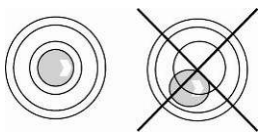
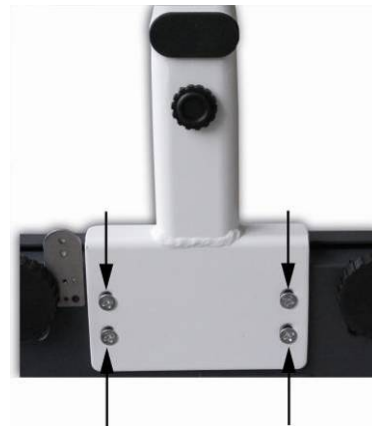

- ⇒ Die Waage mit Fußschrauben nivellieren, bis sich die Luftblase in der Libelle im vorgeschriebenen Kreis befindet.
- ⇒ Nivellierung regelmäßig überprüfen.

- ⇒ Fußschraube des Stativs so einstellen, dass das Stativ einen festen Stand hat und nicht wackelt.

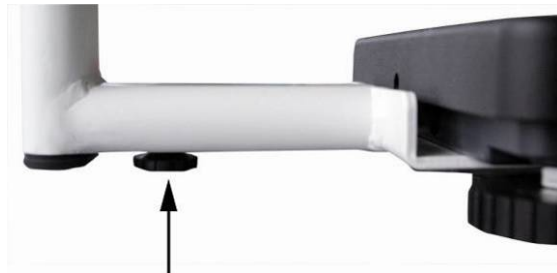

Montage Höhenmesser MSF 200:

Montage an KERN Waagen

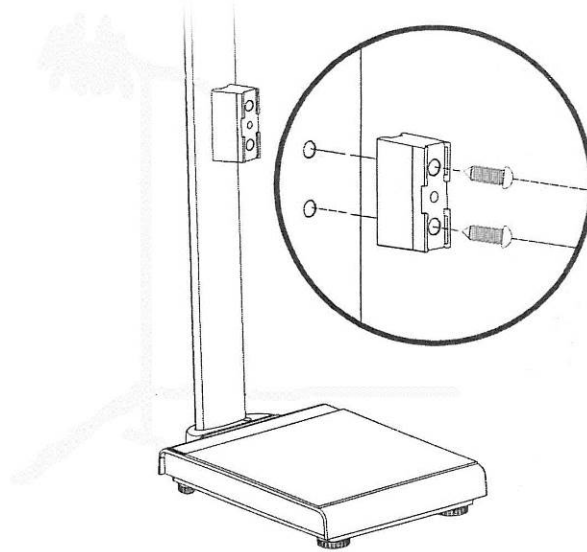

Halter mit 2 Schrauben am Stativ der Waage in die vorhandenen Gewindebuchsen einschrauben.

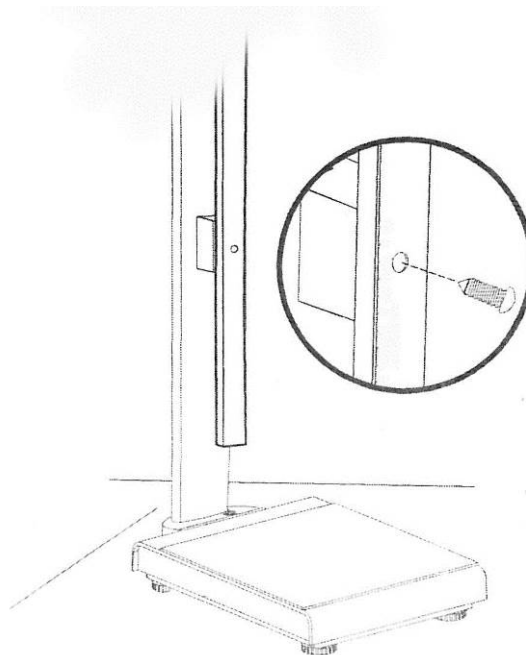

Größenmessstab ausziehen und am Halter mit der dazugehörigen Schraube am unteren Loch festschrauben.



Der Größenmessstab kann auf dieselbe Weise an die Rückseite des Stativs montiert werden.

Stehhilfewaage MTS :



Lieferumfang:



Zusammenbau:

Die 3 Eckstützen jeweils mit 4 Schrauben an der Plattform anschrauben



Reling auf die 3 Eckstützen aufsetzen und jeweils verschrauben.



Terminalhalter ebenfalls mit 3 Schrauben an der Reling befestigen.



Am Anzeigegerät die beiden seitlichen Gummipfropfen entfernen
Anzeigegerät mit den beiden Drehknöpfen an der Halterung befestigen.
Anzeigegerät mit den Drehknöpfen positionieren

Adipositaswaage MXS :



Lieferumfang:



Rollstuhlwaage MWS und Transportliegenwaage MWS-L

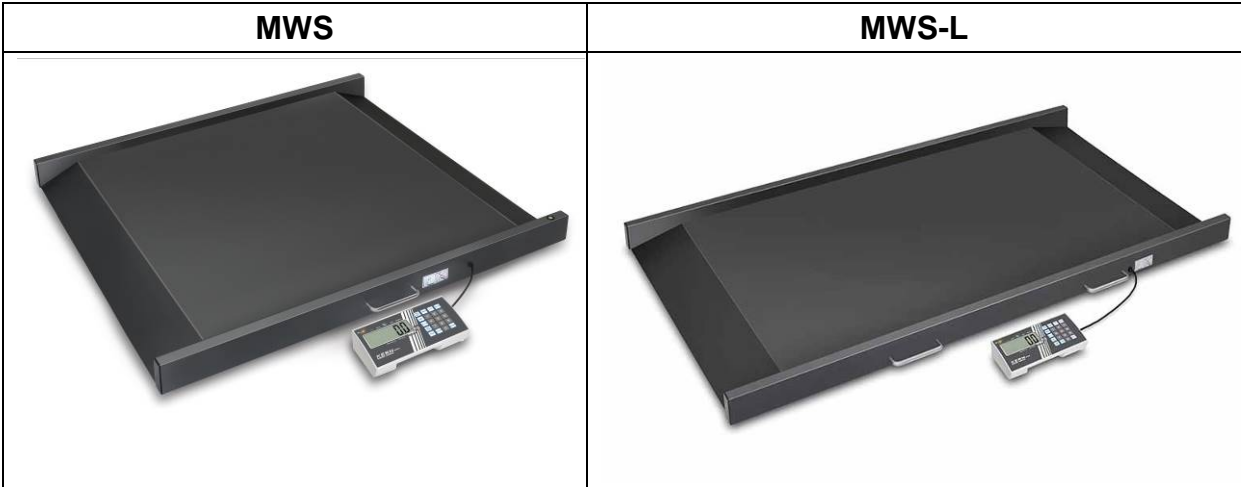

Lieferumfang:



Hinweis zum Anbringen eines externen Stativs an die Modelle MPS ohne Stativ, MXS und MWS

- Rundplatte mit Schrauben am Aluprofil befestigen









- Wandhalterung mit Schrauben oben am Aluprofil befestigen



- Am Anzeigegerät die beiden seitlichen Gummipfropfen entfernen
- Anzeigegerät mit den beiden Drehknöpfen an der Halterung befestigen.
- Anzeigegerät mit den Drehknöpfen positionieren
- Kabel mit Kabelclipsen befestigen

Montage des Haltebügelsets MWS-A02 an die Modelle MWS

	<p>1 Handlauf</p>		<p>6 Schraube</p>
	<p>2 Handlauf-Füsse</p>		<p>7 Innensechskantschlüssel</p>
	<p>3 Querstrebe</p>		<p>8 Schraube (für Montage Querstrebe)</p>
	<p>4 Halterung</p>		<p>9 Schraube (für Montage Anzeigege- rät)</p>
	<p>5 Gewindehülse</p>		



Wir empfehlen für die Montage die zu Hilfenahme einer 2. Person.

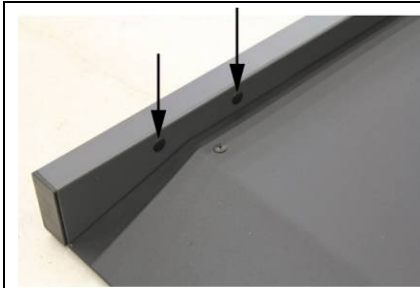

Kunststoffabdeckungen an der Waage vorsichtig entfernen, darauf achten, dass die Waage nicht zerkratzt wird.

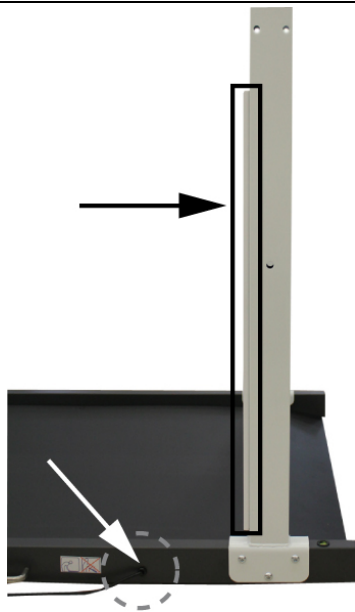

Alle 4 Handlauf-Füße (2) auf den Rahmen der Waage aufsetzen.

i Darauf achten, dass sich der Handlauf-Fuß mit dem Kabelkanal rechts vom Anschluß des Netzgerätes befindet. (s. Abb.)

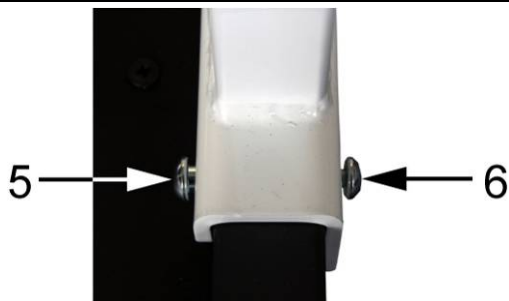

Mit den beiden Innensechskantschlüsseln (7) alle Handlauf-Füße mit den Schrauben 6 (3x) und den Gewindehülsen 5 (2x) lt. Abbildung fixieren.

i Darauf achten, dass alle Schrauben fest angezogen werden.



Den Handlauf (1) mit den drei Löchern für das Anzeigegerät, auf den Handlauffuß mit dem Kabelkanal paßgenau aufsetzen. (s.Abb.)



Den Handlauf mit den Halterungen 4 (2x) an den Handlauf-Füßen befestigen. Hierfür wieder Schrauben 6 (3x) und Gewindehülsen 5 (3x) verwenden.

Mit dem 2. Handlauf ebenso verfahren.



Die Querstrebe (3) mit den beiden Schrauben (8) befestigen.



Das Montageblech mit den drei Schrauben am Handlauf befestigen.



Am Anzeigegerät die Kunststoffabdeckungen an beiden Seiten mit einem Schraubendreher entfernen.



Mit den beiden mitgelieferten Kunststoffschrauben das Anzeigegerät am Haltebügel festschrauben.

Die Ableserichtung der Anzeige kann bei der Montage der Anwendung angepasst werden.

Anzeigegerät nach innen



Anzeigegerät nach außen



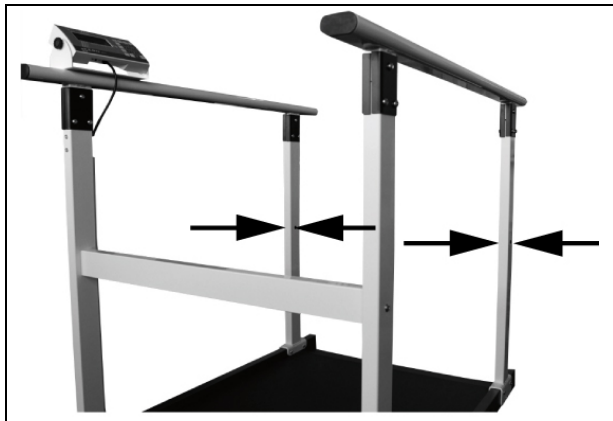

Die Löcher in den beiden Handlauf-Füßen ohne Querstrebe mit den Kunststoff-Abdeckungen, verschließen.



Nach abgeschlossener Installation alle Schrauben auf festen Sitz überprüfen. Die zu wägende Person könnte sonst zu Schaden kommen.

Allgemeiner Hinweis zum Aufstellen der vorher genannten Waagen

Personenwaage am vorgesehenen Standort aufstellen und mittels der eingedrehten höhenverstellbarer Gummifüße ausrichten, bis sich die Luftblase der Libelle (auf der Wägeplatte) in der Mitte befindet.

Bei den Waagen mit großer und schwerer Plattform ist beim Aufbau und beim Transport (Wägeplatte hochgeklappt) darauf zu achten, dass die Waage nicht umfällt und beschädigt wird.



7.3.1 Lieferumfang

Serienmäßiges Zubehör:

- Netzgerät (konform der EN 60601-1)
- Betriebsanleitung

7.3.2 Montagehinweise für Modelle mit Wandhalterung

(Personenwaage, Adipositaswaage, Rollstuhlwaage, Transportliegenwaage)

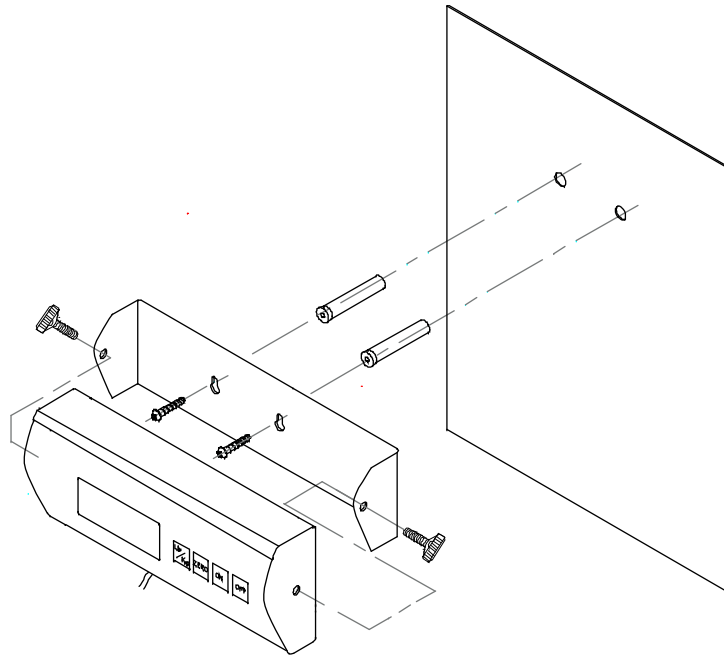

7.4 Magnete Anzeigegerät MWS

Das Anzeigegerät der MWS verfügt an der Rückseite über zwei Magnete, mit denen das Anzeigegerät an metallischen Oberflächen fixiert werden kann.



7.4.1 Transport der Waage

Es besteht die Möglichkeit das Anzeigegerät an der Plattform, mithilfe der beiden Magnete an der Rückseite zu fixieren, wodurch Waage und Anzeigegerät problemlos zusammen transportiert werden können (s. Abb. unten).



7.5 Netzanschluss

- Die Stromversorgung erfolgt über das externe Netzgerät, das ebenfalls als Trennung zwischen Netz und Waage dient. Der aufgedruckte Spannungswert muss mit der örtlichen Spannung übereinstimmen.
- Es dürfen nur zugelassene KERN- Originalnetzgeräte entsprechend der Vorschrift EN 60601-1 verwendet werden.
- Die Waage darf ausschließlich nur über das mitgelieferte Netzteil betrieben werden. Eine Stromversorgung über einen PC ist nicht zulässig.

7.6 Batteriebetrieb / Akkubetrieb (optional) (nur bei Geräten mit Akku- und Batteriefunktion)



Anschluß **CN 4** für Batterien
(AA x 6)

Anschluß **CN 3** für Akku

7.6.1 Batteriebetrieb

Bei Modellen, bei denen die Anzeigerückseite nicht direkt zugänglich ist, sind für das Öffnen des Batteriefaches die beiden schwarzen Drehknöpfe an den beiden Seiten des Anzeigerückes zu entfernen und das Anzeigerück aus der Halterung zu entnehmen.

⇒ Batteriefachdeckel an Waagenunterseite ab nehmen



⇒ Batteriehalterung (1) vorsichtig herausnehmen



⇒ 6 Batterien (AA) einlegen.
Darauf achten, dass die Batterien in der richtigen Richtung eingelegt wurden



⇒ Batteriehalterung mit den eingelegten Batterien in das Anzeigegerät einlegen
Darauf achten, dass die Kabel nicht eingeklemmt werden



⇒ Batteriefachdeckel schließen

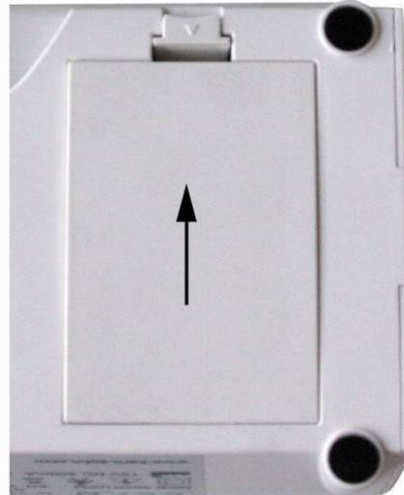

Sind die Batterien verbraucht, erscheint im Display „LO“. Zum Ausschalten  -Taste drücken und sofort Batterien wechseln. Wird die Waage längere Zeit nicht benützt, Batterien herausnehmen und getrennt aufbewahren. Auslaufen von Batteriefüssigkeit könnte die Waage beschädigen.

7.6.2 Akkubetrieb (optional)

Bei Verwendung eines optionalen Akkus wie folgt vorgehen:

Bei Modellen, bei denen die Anzeigerückseite nicht direkt zugänglich ist, sind für das Öffnen des Batteriefaches die beiden schwarzen Drehknöpfe an den beiden Seiten des Anzeigerückgerätes zu entfernen und das Anzeigerückgerät aus der Halterung zu entnehmen.

- ⇒ Batteriefachdeckel an Waagenunterseite abnehmen



- ⇒ Batteriehalterung (1) vorsichtig herausnehmen

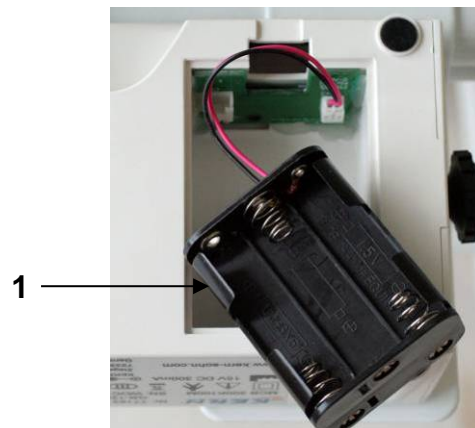

- ⇒ Stecker (2) vorsichtig vom Anschluß CN 4 (3) abziehen

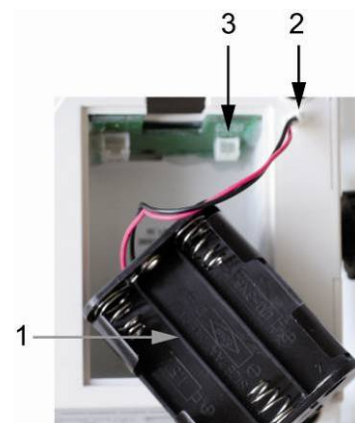

- ⇒ Akkublock vorsichtig einlegen und Stecker an Anschluß **CN 3** einstecken
Darauf achten, dass die Kabel nicht eingeklemmt werden



- ⇒ Batteriefachdeckel schließen

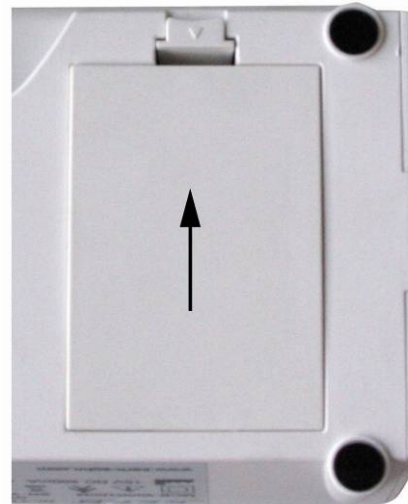

Ist der Akku erschöpft, erscheint im Display „LO“. Der Akku wird über das mitgelieferte Steckernetzteil geladen (Ladezeit 14 h für Komplettladung).
Wird die Waage längere Zeit nicht benützt, Akku herausnehmen und getrennt aufbewahren. Auslaufen von Flüssigkeit könnte die Waage beschädigen.

7.7 Erstinbetriebnahme

Um bei elektronischen Waagen genaue Wäegergebnisse zu erhalten, müssen die Waagen ihre Betriebstemperatur (siehe Anwärmzeit Kap. 1) erreicht haben. Die Waage muss für diese Anwärmzeit an die Stromversorgung (Netzanschluss, Akku oder Batterie) angeschlossen und eingeschaltet sein.

Die Genauigkeit der Waage ist abhängig von der örtlichen Fallbeschleunigung. Der Wert der Fallbeschleunigung ist auf dem Typenschild angegeben.

7.8 Menü-Übersicht geeichter Waagen

Bei eingeschalteter Waage die [**→0←**]-Taste ca. 3 sec gedrückt halten bis „SETUP“ gefolgt von „A.OFF“ erscheint.

Die Parameterauswahl erfolgt mit der [**TARE**] → und [**HOLD**]-Taste ↓

Funktion	Einstellungen	Beschreibung
SEtuP		
A. oFF Automatische Abschaltung Auto Off	180 s	Automatische Abschaltung nach 3 min
	240 s	Automatische Abschaltung nach 4 min
	300 s	Automatische Abschaltung nach 5 min
	oFF	Automatische Abschaltung aus
	120 s	Automatische Abschaltung nach 2 min
burr Akustisches Signal	on	Akustisches Signal ein
	oFF	Akustisches Signal aus
End	Menü verlassen durch Drücken von 	

8 Betrieb

8.1 Display

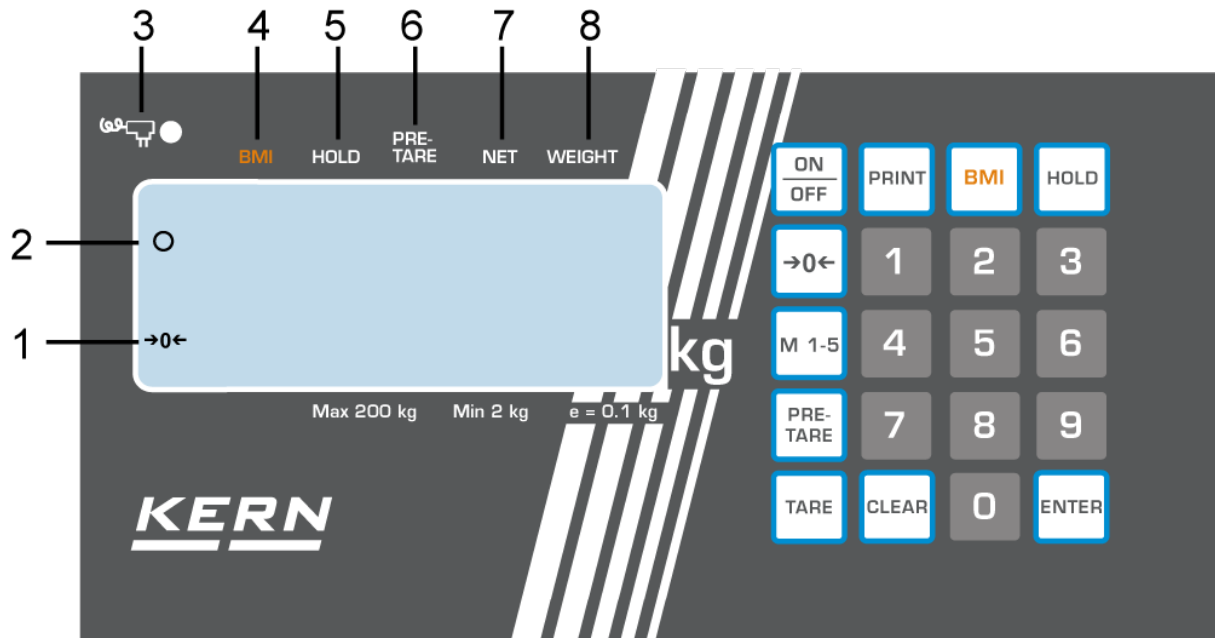

MPS 200K100NM
MPS 200K100PNM

8.2 Anzeigenübersicht

Nr.	Anzeige	Beschreibung
1	[→0←]	Waage Null-Anzeige: Sollte die Waage trotz entlasteter Waagschale nicht ganz genau Null anzeigen, drücken Sie die [→0←]-Taste. Nach kurzer Wartezeit ist Ihre Waage auf Null zurückgesetzt.
2	[o]	Stabilitätsanzeige: Erscheint im Display die Stabilitätsanzeige [o] ist die Waage in einem stabilen Zustand. Bei instabilem Zustand verschwindet die [o]-Anzeige.
3		Leuchtet bei Stromversorgung über Netzadapter
4	BMI ▲	Errechneter BMI Wert
5	HOLD ▲	Hold-/ Speicherfunktion aktiv
6	PRE-TARE ▲	Voreingestellter Tarawert ist aktiv
7	NET ▲	Nettogewicht wird angezeigt
8	WEIGHT ▲	Aktueller Gewichtswert wird angezeigt

8.3 Tastaturübersicht

Taste	Beschreibung
ON/OFF	Waage ein-/ausschalten
PRINT	Datenübertragung über Schnittstelle
BMI	Bestimmung des Body Mass Index
HOLD	Holdfunktion / Ermittlung eines stabilen Wägewertes
→0←	Waage wird auf 0.0 kg zurückgesetzt. Möglich bis max. 2% der Maximallast bei geeichten Waagen bzw. 2 % oder 100% der Maximallast bei den übrigen Waagen (im Menü wählbar)
M 1-5	Speicher 1-5 werden aufgerufen
PRE-TARE	Aufruf der Tарiefunktion mit festgelegten Werten
TARE	Waage тарieren
CLEAR	Löscht die manuelle Zifferneingabe
0..9	Zifferneingabe
ENTER	Übernahme der Zifferneingabe

9 Benutzung der Waage

9.1 Wägen

- ⇒ Waage mit der **[ON/OFF]**-Taste einschalten. Die Waage führt einen Segmenttest durch, nachfolgend wird die Programmversion angezeigt. Sobald die Gewichtsanzeige „**0.00 kg**“ anzeigt, ist Ihre Waage wägebereit.
Hinweis: Mit der **[→0←]** -Taste kann die Waage bei Bedarf jederzeit auf Null gestellt werden.
- ⇒ Person mittig auf die Waage stellen. Warten bis die Stillstandsanzeige (o) erscheint, dann das Wägeresultat ablesen.

Hinweis:

Ist die Person schwerer als der Wägebereich, erscheint im Display „Err“ (=Überlast).

9.1.1 Wägen mit MWS

Aufgrund der großen Abmessungen und dem großen Wägebereich besonders geeignet zum Wägen von immobilen Patienten auf Transportliegen, Rollstühlen oder übergewichtigen Patienten im Adipositasbereich

9.1.1.1 Wägen mit Transportliege oder Rollstuhl

- ⇒ Transportliege/Rollstuhl mit Patient mittig auf der Waage platzieren
- ⇒ Bremsen der Transportliege/des Rollstuhls feststellen



Patient nicht unbeaufsichtigt lassen

- ⇒ Wenn der Patient ruhig liegt/sitzt Wägewert 1 ablesen
- ⇒ Bremsen lösen und Transportliege/Rollstuhl mit Patient vorsichtig herunterfahren
- ⇒ Danach Transportliege/Rollstuhl ohne Patient wiegen und dieses Gewicht von Wägewert 1 abziehen, daraus ergibt sich das Gewicht des Patienten.



9.2 Trieren

Das Eigengewicht beliebiger Vorlasten lässt sich auf Knopfdruck wegtarieren, damit bei nachfolgenden Wägungen das tatsächliche Gewicht der Person angezeigt wird.

- ⇒ Bei z.B. mit einer auf die Wägeplatte aufgelegten Gummimatte zeigt die Waage nicht 0 an.
- ⇒ Drücken Sie die [**TARE**]-Taste um den Tariervorgang zu starten. Das Gewicht wird nun intern gespeichert und **0.0 kg** angezeigt.
- ⇒ Die Person mittig auf die Wägeplatte stellen.
- ⇒ Lesen Sie jetzt das Gewicht in der Anzeige ab.

Hinweis:

Die Waage kann immer nur einen Tarawert speichern.

Bei entlasteter Waage wird der gespeicherte Tarawert mit negativem Vorzeichen angezeigt.

Zum Löschen des gespeicherten Tarawertes entlasten Sie die Wägeplatte und drücken anschließend die [**TARE**]-Taste.

9.3 Hold-Funktion (Stillstandsfunktion)

Die Waage hat eine integrierte Stillstandsfunktion (Mittelwertbildung). Mit dieser ist es möglich, Personen exakt zu wiegen, obwohl diese nicht ruhig auf der Wägeplatte stehen.

Bemerkung: Bei zu lebhafter Bewegung kann keine Mittelwertermittlung erfolgen.

- ⇒ Waage mit der [**ON/OFF**]-Taste einschalten. Die Waage führt einen Selbsttest durch. Sobald die Gewichtsanzeige **0.0 kg** anzeigt, ist die Waage wägebereit.
- ⇒ Die Person mittig auf die Wägeplatte stellen.
- ⇒ [**HOLD**]-Taste drücken. In der Anzeige, beginnt ein Dreieck zu blinken, während dieser Zeit nimmt die Waage mehrere Messwerte auf und zeigt anschließend den errechneten Mittelwert an.
- ⇒ Durch wiederholtes Drücken der [**HOLD**]-Taste wird die Waage in den normalen Wägemodus zurückversetzt.
- ⇒ Durch nochmaliges Drücken der [**HOLD**]-Taste kann diese Funktion beliebig oft wiederholt werden.

9.4 Mutter-/ Baby-Funktion

Die Mutter-/ Baby-Funktion ermöglicht es das Körpergewicht von Kleinkindern und Säuglingen zu ermitteln, indem das Kind von einer erwachsenen Person auf dem Arm gehalten wird.

- ⇒ Waage mit der **[ON/OFF]**-Taste einschalten. Die Waage führt einen Selbsttest durch. Sobald die Gewichtsanzeige **0.0 kg** anzeigt, ist die Waage wägebereit.
- ⇒ Die erwachsene Person mittig auf die Wägeplatte stellen, nachdem die Stabilitätsanzeige erscheint, wird das Gewicht der Person angezeigt. Unter „WEIGHT“ erscheint das Dreieck.
- ⇒ **[TARE]**-Taste drücken, die Anzeige geht auf **0.0 kg**
- ⇒ Der Person das zu wiegende Baby in die Arme geben. Nach der Stabilitätsanzeige erscheint das Gewicht des Babys, das Dreieck wird nun unter „NET“ angezeigt.
- ⇒ Erneut **[TARE]**-Taste drücken, die Waage geht wieder auf **0.0 kg**
- ⇒ Nach dem Entlasten der Waage wird das Gesamtgewicht von Person und Baby als negativer Wert angezeigt.
- ⇒ **[TARE]**-Taste erneut drücken, der gespeicherte Tarawert wird gelöscht und die nächste Wägung kann durchgeführt werden.

9.5 Bestimmung des Body Mass Index

Nachdem die Waage im Stillstand **0.0 kg** anzeigt, hat sich die Person mittig auf die Wägeplatte zu stellen. Warten bis sich der Wägewert beruhigt hat. Danach ist die **BMI**-Taste zu drücken. Nun ist die Körpergröße einzugeben.

Dabei ist zu beachten, dass eine verlässliche Bestimmung des BMI nur bei einer Körpergröße zwischen 100cm und 250cm und einem Gewicht >10kg möglich ist.

In der Anzeige blinkt die zuletzt eingegebene Körpergröße. Mit Hilfe des Ziffernblocks kann nun ein anderer Wert eingegeben werden. Mit der **ENTER**-Taste wird die Eingabe bestätigt und nachfolgend der BMI der Person angezeigt.

Wenn der BMI-Wert angezeigt wird, wird dies im Display mit dem Pfeil auf **BMI** dargestellt. Um in den Wägemodus zurückzukehren, ist die **BMI**-Taste nochmals zu betätigen, und der Pfeil auf **BMI** verschwindet wieder.

9.5.1 Klassifikation der BMI-Werte

Gewichtsklassifikation bei Erwachsenen über 18 Jahren anhand des BMI nach WHO, 2000 EK IV und WHO 2004.

Kategorie	BMI (kg/m ²)	Risiko der Begleiterkrankungen des Übergewichts
Untergewicht	< 18,5	niedrig
Normalgewicht	18,5 – 24,9	durchschnittlich
Übergewicht	≥ 25,0	
Präadipositas	25,0 – 29,9	gering erhöht
Adipositas Grad I	30,0 – 34,9	erhöht
Adipositas Grad II	35,0 – 39,9	hoch
Adipositas Grad III	≥ 40	sehr hoch

9.6 PRE-TARE-Funktion

Bei bekanntem Taragewicht (Gummimatte, Kleidung, ..) kann dieser Wert manuell eingegeben werden.

Wenn die **PRE-TARE** Taste kurz gedrückt wird, erscheint eine blinkende Anzeige. Solange die PRE-Tare-Funktion aktiv ist, erscheint ein kleiner Pfeil im Display auf „**PRE-TARE**“.

Der zuletzt verwendete Wert wird angezeigt. Wenn ein anderer Wert gewünscht wird, kann mit dem Ziffernblock ein neuer Gewichtswert eingegeben werden. Mit **ENTER** wird der Wert bestätigt und übernommen. Nachfolgend erscheint der eingegebene Wert mit einem Minuszeichen auf dem Display.

Wird nun eine Person auf die Wägeplatte gestellt, wird der Gewichtswert, verringert um den zuvor eingegeben Wert, auf dem Display angezeigt.

Durch ein nochmaliges Drücken der **PRE-TARE** Taste wird wieder in den normalen Wägemodus zurückgekehrt.

9.6.1 PRE-TARE- Funktion mit 5 Speichern

Hiermit besteht die Möglichkeit 5 verschiedene Pre-Tare-Werte abzuspeichern (z.B. von verschiedenen Rollstühlen) und diese dann bei Bedarf wieder abzurufen.

Abspeichern von PRE-Tare-Werten:

Um nachfolgend die Werte aus dem Speicher abrufen zu können, müssen diese zuvor in den Speicher abgelegt werden. Dies geschieht wie nachfolgend beschrieben: Wägeplatte ist unbelastet und zeigt **0.0 kg** an.

Das Gewicht, dessen Wert im Speicher abgelegt werden soll (z.B. leerer Rollstuhl), auf die Wägeplatte stellen und warten, bis eine stabile Gewichtsanzeige erscheint.

Die Taste **M1- 5** drücken, bis im Display „ni“ (**M**) erscheint.

Eine **Zifferntaste (1..5)** kurz drücken, unter welcher Nummer der Wert abgespeichert werden soll. Der zuvor angezeigte Gewichtswert blinkt für ca. 3 Sekunden.

Nach Beendigung des Blinkens und durch nochmaliges Drücken der zuvor gedrückten **Zifferntaste** wird der Wägewert in den Speicher übernommen, (kurzes akustisches Signal).

Mit Betätigung der **CLEAR**-Taste wird ohne zu speichern in den Wägemodus zurückgesprungen.

Der aktuelle Wägewert des Gewichts auf der Wägeplatte wird angezeigt. Nach dessen Entfernung, wird **0.0 kg** angezeigt.

Abruf von PRE-Tare-Werten aus dem Speicher:

Dazu ist die **PRE-Tare**-Taste so lange zu drücken, bis „ni“ (**M**) im Display erscheint.

Ein nachfolgender Druck auf eine **Zifferntaste (1..5)** zeigt den dort hinterlegten Gewichtswert blinkend an. Zusätzlich erscheint ein kleiner Pfeil im Display auf „**PRE-TARE**“. Durch Betätigung einer anderen **Zifferntaste (1..5)** wird der entsprechende Gewichtswert ebenfalls blinkend angezeigt. Mit Betätigung der **ENTER**-Taste wird der Wert übernommen und als PRE-Tare-Wert mit negativem Vorzeichen im Display angezeigt.

Nun kann z.B. die Person im Rollstuhl oder auf der Transportliege auf die Waage geschoben werden und es wird nur das Gewicht der Person angezeigt.

Um wieder in den normalen Wägemodus zurückzukehren, muss bei unbelasteter Wägeplatte die PRE-Tare-Taste nochmals kurz gedrückt werden. Nun verschwindet auch der kleine Pfeil auf „**PRE-TARE**“.

Ausdruck der Pre-Tare Speicher (siehe auch Kapitel 8.6):

Dazu ist die **PRE-Tare**-Taste solange zu drücken, bis „ni“ (**M**) im Display erscheint. Ein kurzes Drücken der **PRINT**-Taste aktiviert die Ausgabe der gespeicherten Werte der 5 Speicher.

M1	0.0kg
M2	7.0kg
M3	10.0kg
M4	30.0kg
M5	50.0kg

9.7 Print-Funktion

Hierzu ist das als Zubehör erhältliche RS232 Schnittstellenkabel erforderlich, welches über den runden Stecker an der hinteren Seite des Terminals eingesteckt wird.

Achtung : Es dürfen im medizinischen Bereich nur Zusatzgeräte an die Schnittstelle angeschlossen werden, die der Vorschrift EN 60601-1 entsprechen.

Wenn sich die Waage im Wägemodus befindet und die **PRINT**- Taste gedrückt wird, werden die ermittelten Daten, wie im Folgenden dargestellt, über die Schnittstelle ausgegeben. Diese ist die Standardausgabe, die nicht geändert werden kann.

G	88.8 kg	Bruttogewicht
T	2.0 kg	Tariergewicht
N	86.8 kg	Nettogewicht
	180.0 cm	Größe Patient
	24.4 BMI	BMI Wert

9.7.1 Schnittstellenparameter der RS232

Am angeschlossenen Gerät müssen die Schnittstellenparameter der Waage eingestellt werden. Eine Veränderung der Parameter in der Waage ist nicht möglich.

Baud Rate: 9600 bps
Parity Check: none
Data Length: 8 Bit
Stop Bit : 1 Bit
Handshake: None oder Xon/Xoff
Data Code: ASCII

10 Fehlermeldungen

Beim Einschalten oder Betrieb der Waage können Meldungen im Display angezeigt werden.

ERRL : Die Waage erkennt Unterlast.

ooooo: Die Wägeplatte war während des Einschaltens belastet, Wägeplatte entlasten.

ERR: Überlast, zu hohe Last auf der Wägeplatte

11 Wartung, Instandhaltung, Entsorgung

11.1 Reinigen/Desinfizieren

Wägeplatte (z. B. Sitzschale) und Gehäuse nur mit einem Haushaltsreiniger oder handelsüblichem Desinfektionsmittel, z.B. 70% Isopropanol reinigen. Wir empfehlen ein Desinfektionsmittel welches zur Wischdesinfektion spezifiziert ist. Bitte die Hinweise des Herstellers beachten.

Keine scheuernden oder scharfen Reiniger wie Spiritus, Benzin oder Ähnliches verwenden, da diese die hochwertige Oberfläche beschädigen könnte.

Zur Vermeidung von Kreuzkontamination (Pilzkrankung) bitte folgende Fristen für die Desinfektion beachten:

- Wägeplatte vor und nach jeder Messung mit direktem Hautkontakt
- Bei Bedarf:
 - Display
 - Folientastatur



Gerät nicht mit Desinfektionsmittel besprühen.

Darauf achten, dass kein Desinfektionsmittel in das Innere der Waage dringt.

Verunreinigungen sofort entfernen.

11.2 Sterilisation

Eine Sterilisation des Gerätes ist nicht zulässig.

11.3 Wartung, Instandhaltung

Das Gerät darf nur von geschulten und von KERN autorisierten Servicetechnikern geöffnet werden.

Wir empfehlen eine regelmäßige sicherheitstechnische Kontrolle (STK).

Waage vor dem Öffnen vom Netz trennen.

11.4 Entsorgung

Die Entsorgung von Verpackung und Gerät ist vom Betreiber nach gültigem nationalem oder regionalem Recht des Benutzerortes durchzuführen.

12 Kleine Pannenhilfe

Bei einer Störung im Programmablauf sollte die Waage kurz ausgeschaltet und vom Netz getrennt werden. Der Wägevorgang muss dann wieder von vorne begonnen werden.

Störung

Mögliche Ursache

Die Gewichtsanzeige leuchtet nicht.

- Die Waage ist nicht eingeschaltet.
- Die Verbindung zum Netz ist unterbrochen (Netzkabel nicht eingesteckt/defekt).
- Sicherung des Netzadapters prüfen / leuchtet grüne LED neben der Sicherung
- Die Netzspannung ist ausgefallen.
- Die Batterien/ Akkus sind falsch eingelegt oder leer
- Es sind keine Batterien / Akkus eingelegt

Die Gewichtsanzeige ändert sich fortwährend

- Luftzug/Luftbewegungen
- Vibrationen des Tisches/Bodens
- Die Wägeplatte hat Berührung mit Fremdkörpern oder ist nicht richtig aufgesetzt.
- Elektromagnetische Felder/ Statische Aufladung (anderen Aufstellungsort wählen / falls möglich störendes Gerät ausschalten)

Das Wäageergebnis ist offensichtlich falsch

- Die Waagenanzeige steht nicht auf Null
- Die Justierung stimmt nicht mehr.
- Es herrschen starke Temperaturschwankungen.
- Die Anwärmzeit wurde nicht eingehalten.
- Elektromagnetische Felder/ Statische Aufladung (Anderen Aufstellungsort wählen/ falls möglich, störendes Gerät ausschalten)

Beim Auftreten anderer Fehlermeldungen Waage aus- und nochmals einschalten. Bleibt Fehlermeldung erhalten, Hersteller benachrichtigen.

13 Eichung

Allgemeines:

Nach der EU-Richtlinie 2014/31/EU müssen Waagen geeicht sein, wenn sie wie folgt verwendet werden (gesetzlich geregelter Bereich):

- a) Im geschäftlichen Verkehr, wenn der Preis einer Ware durch Wägung bestimmt wird.
- b) Bei der Herstellung von Arzneimitteln in Apotheken sowie bei Analysen im medizinischen und pharmazeutischen Labor.
- c) Zu amtlichen Zwecken
- d) bei der Herstellung von Fertigpackungen
- e) Bestimmung der Masse bei der Ausübung der Heilkunde beim Wiegen von Patienten aus Gründen der ärztlichen Überwachung, Untersuchung und Behandlung.

Bitte wenden Sie sich im Zweifelsfall an Ihr örtliches Eichamt.

Eichhinweise:

Für die in den technischen Daten als eichfähig gekennzeichnete Waagen liegt eine EU Bauartzulassung vor. Wird die Waage wie oben beschrieben im eichpflichtigen Bereich eingesetzt, so muss diese geeicht sein und regelmäßig nachgeeicht werden. Die Nacheichung einer Waage erfolgt nach den jeweiligen gesetzlichen Bestimmungen der Länder. Eichgültigkeitsdauer s. Kap. 13.1.

Die gesetzlichen Bestimmungen des Verwendungslandes sind zu beachten!



Die Eichung der Waage ist ohne die Siegelmarken ungültig.

Bei Waagen mit Bauartzulassung weisen die angebrachten Siegelmarken darauf hin, dass die Waage nur durch geschulte und autorisierte Fachkräfte geöffnet und gewartet werden darf. Bei zerstörten Siegelmarken erlischt die Eichgültigkeit. Die nationalen Gesetze und Vorschriften sind einzuhalten. In Deutschland ist eine Nacheichung erforderlich.

Eichpflichtige Waagen müssen außer Betrieb gesetzt werden, wenn:

- Das **Wäageergebnis** der Waage außerhalb der **Verkehrsfehlergrenze** liegt. Waage deshalb in regelmäßigen Abständen mit bekanntem Prüfgewicht (ca. 1/3 der max. Last) belasten und mit Anzeigenwert vergleichen.
- **Nacheichungstermin** überschritten ist.

13.1 Eichgültigkeitsdauer (aktueller Stand in D)

Personenwaagen (inkl. Stuhl- und Rollstuhlwaagen) in Krankenhäusern	4 Jahre
Personenwaagen, soweit sie nicht in Krankenhäusern aufgestellt sind (z.B. Arztpraxen und Pflegeheimen)	unbefristet
Säuglingswaagen und mechanische Geburtsgewichtswaagen	4 Jahre
Bettenwaagen	2 Jahre
Waagen in Dialysestationen	unbefristet

Als Krankenhäuser werden auch Rehakliniken und Gesundheitsämter behandelt (4 Jahre Eichgültigkeit)

Keine Krankenhäuser (Eichgültigkeit unbefristet) sind Dialysestationen, Pflegeheimen und Arztpraxen.







(Angaben aus: „Die Eichverwaltung informiert, Waagen in der Heilkunde“)

13.2 Justierung

Stabile Umgebungsbedingungen beachten. Eine Anwärmzeit (siehe Kap. 1) zur Stabilisierung ist erforderlich.

Achtung:

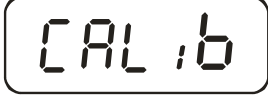
Bei geeichten Waagen ist die Justierung per Schalter gesperrt. Um die Justierung durchführen zu können muss der Schalter in Justierposition (Mittelstellung) gebracht werden. (s. Kap. 13.3).

Bedienung	Anzeige
Waage mit der [ON/OFF] -Taste einschalten	
[→0←] -Taste ca. 3 sec gedrückt halten bis „SETUP“ gefolgt von „UNIT“ erscheint	  
[TARE] -Taste so oft drücken bis „CAL ib“ erscheint	
[HOLD] -Taste drücken	
[TARE] -Taste drücken. Das eingeblendete Dreieck ◀ muss sich links oben in der Anzeige befinden. Wenn nicht [TARE] -Taste drücken.	

<p>[HOLD]-Taste drücken bis „CAL 0“ erscheint.</p>	 ↓ 
<p>[TARE]-Taste drücken, im Display erscheint ein Zahlenwert. Danach die [ENTER]-Taste drücken.</p>	 ↓ 
<p>[HOLD]-Taste drücken</p>	
<p>[TARE]-Taste drücken. Die erforderliche Größe des Justiergewicht (siehe Kap. 1, „Technische Daten“) eingeben: Dazu mit der [HOLD]-Taste die zu verändernde Stelle und mit der [TARE]-Taste den Zahlenwert auswählen.</p>	
<p>Mit der [ENTER]-Taste bestätigen</p>	
<p>Justiergewicht vorsichtig in die Mitte der Wägeplatte stellen, im Display erscheint ein Zahlenwert. [ENTER]-Taste drücken. Der Justiervorgang wird gestartet.</p>	
<p>Nach erfolgreicher Justierung kehrt die Waage automatisch in den Wägemodus zurück und zeigt den Gewichtswert des Justiergewichtes an. Justiergewicht abnehmen.</p>	
<p>Anmerkung: Bei geeichten Waagen die Waage ausschalten und den Justierschalter wieder in Eichposition bringen.</p>	

13.3 Justierschalter und Siegelmarken

Wenn eine Eichung der Waage vorgenommen wurde, sind die markierten Positionen an der Waage versiegelt.

Die Eichung der Waage ist ohne die Siegelmarke ungültig.

Position der Siegelmarken:

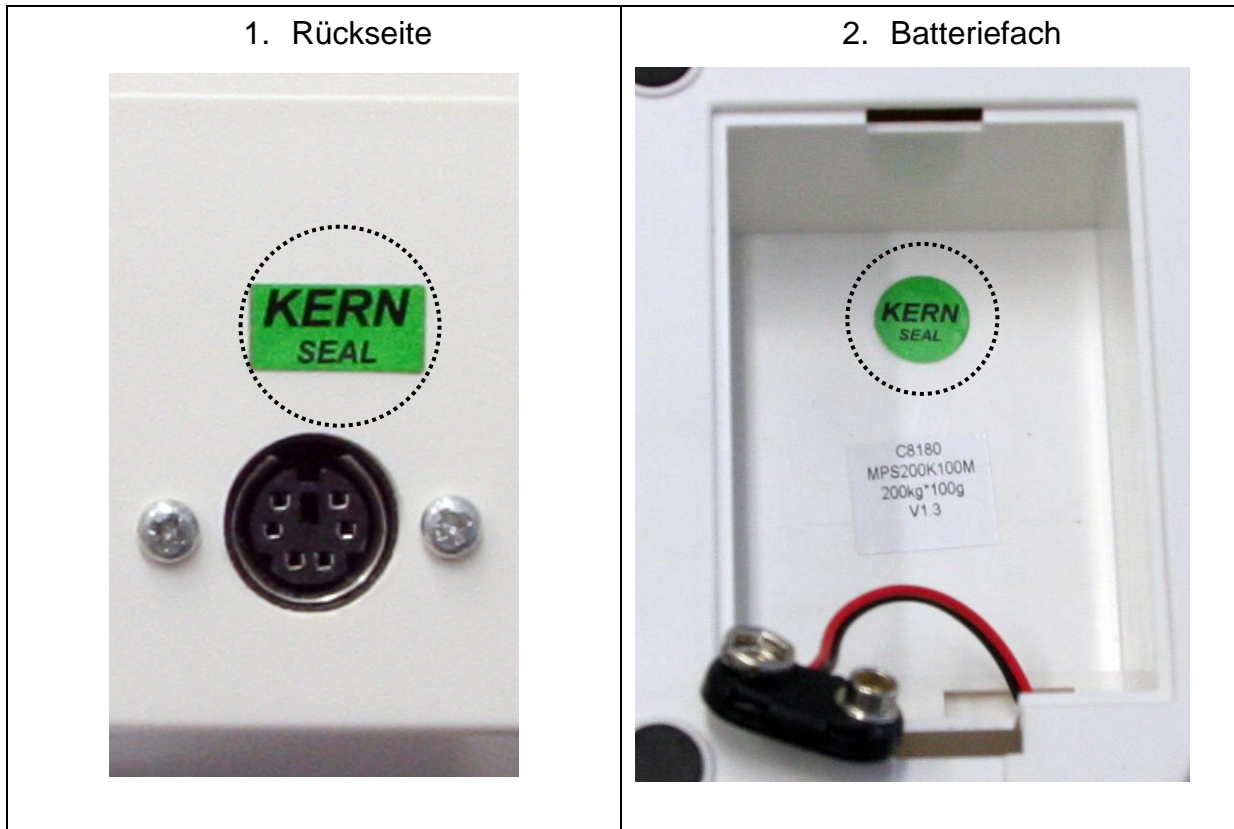

3. MPS



4. MXS und MTS

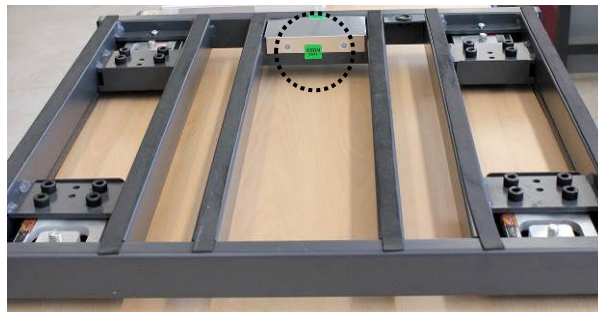

5. MWS



Position des Justierschalters:

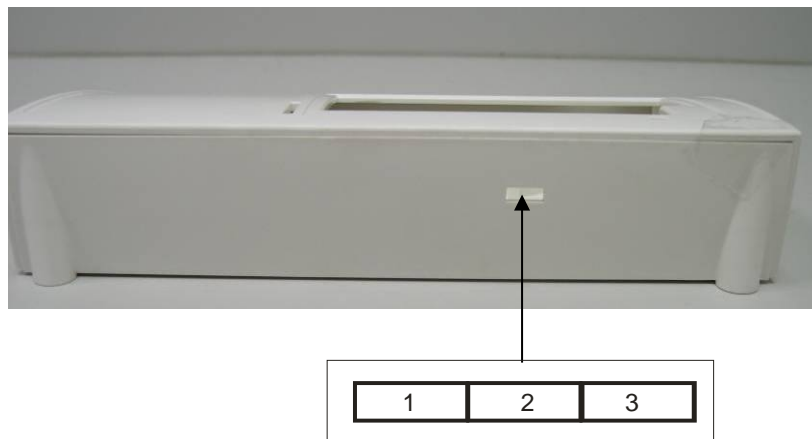

Position des Justierschalters	Status
1. nach links	Nicht dokumentiert
2. mittig	Justierposition - Justierung wird ermöglicht
3. nach rechts	Eichposition - Justierungssperre

13.4 Überprüfung der Waageneinstellungen bezüglich der Eichung einer Waage

Für die Justagefunktion muss die Waage in den Servicemode umgeschaltet werden. Dazu muss der Justierschalter in die Justierposition gebracht werden (siehe Kap.12.2).

Im Servicemode können alle Parameter der Waage verändert werden. Serviceparameter dürfen nicht verändert werden, da hierdurch die Waageneinstellungen beeinflusst werden können.

13.4.1 Menü-Übersicht im Servicemode (Justierschalter in Justierposition)

Die Übersicht dient lediglich der Überprüfung der eingestellten Parameter durch die zuständige Eichbehörde.

Änderungen dürfen nur an den Parametern für die automatische Abschaltfunktion „*ROFF*“ und dem akustischen Signal „*burr*“ vorgenommen werden.

Navigation im Menü:

- Bei eingeschalteter Waage die [**→0←**]-Taste ca. 3 sec gedrückt halten bis „SETUP“ gefolgt von „UNIT“ erscheint.
- [**TARE**]-Taste so oft betätigen, bis die gewünschte Funktion erscheint
- Ausgewählte Funktion mit der [**HOLD**]-Taste bestätigen. Der erste Parameter erscheint. Mit der [**HOLD**]-Taste gewünschten Parameter auswählen und mit der [**TARE**]-Taste bestätigen

Um das Menü zu verlassen und speichern, die [**TARE**]-Taste so oft drücken bis „End“ erscheint, dann mit der [**HOLD**]-Taste bestätigen. Die Waage kehrt automatisch in den Wägemodus zurück.

Die Auswahl erfolgt mit der [**HOLD**] → und [**TARE**]-Taste ↓

13.5 Menü-Übersicht:

Funktion	Einstellungen	Beschreibung
SEtuP		
Unit	on-off	Wägeeinheit kg
Grad	3000 d – 6000 d – 10000 d – 500 d – 1000 d – 1500 d - 2500 d - 2000 d	Teilungsschritte, Wägebereich (Max) und Ablesbarkeit (d)
Ut.-d	Full – S-Ut	Auswahl Einbereich (Full)- / Mehrbereichswaage (S-Ut)
FiIlE	Fast – Nor. - SLo	Filter: schnell – normal - langsam
Auto 0	0.25 d – 0.5 d – 1 d – 3 d - OFF	Auto-Zero-Tracking
Stab	0.25 d – 0.5 d – 1 d – 3 d - off	Stabilisierungsbereich
Orang	2 Pct – 100 Pct.	Nullbereich: 2 % / 100 %
Ould	9 d – 2 Pct.	Überlastbereich: 9 d / 2 %
CALib	CAL-U – CAL-0 CAL-5	Justierung
A.Off	120s/180s/240s/ 300s/off	Automatische Abschaltfunktion
burr	on/off	Akustisches Signal
default		Rücksetzung auf Werkseinstellung
End	Menü verlassen durch Drücken von	

Beschreibung:

Unit	Wä geeinheit: Kg
grAd	Teilungsschritte, Wä gebereich (Max) und Ablesbarkeit (d)
wt-d	Auswahl Mehrbereichswaage/ Einbereichswaage
FULL	Einbereichswaage
S-wt	Mehrbereichswaage
FILT	Filter: schnell/ normal/ langsam
Auto0	Auto Zero Tracking: 0.25d/ 0.5d/ 1d/ 3d/ OFF
StAb	Stabilisierungsbereich: 0.25d/ 0.5d/ 1d/ 3d/ OFF
OrAng	Nullbereich: 2% / 100%
OverLd	Überlastbereich: 9d / 2%
CALib	Justierung
ROFF	Auto off: 120 sec/ 180 sec/ 240 sec/ 300 sec/ OFF
bUrr	Akustisches Signal: ON/OFF
dEFLt	Rücksetzung auf Werkseinstellung (Default Setup)
End	Menü verlassen

14 Zubehör (optional)

Artikelnummer	Produkt
MWS-A01	Stativ
MWS-A02	Haltebügelset

Hinweis gemäß Batterieverordnung – BattV



Nur gültig für Deutschland!

Im Zusammenhang mit dem Vertrieb von Batterien und Akkus sind wir als Händler gemäß Batterieverordnung verpflichtet, Endverbraucher auf folgendes hinzuweisen:

Endverbraucher sind zur Rückgabe gebrauchter Batterien/Akkus gesetzlich verpflichtet. Batterien/Akkus können nach Gebrauch in kommunalen Sammelstellen oder im Handel zurückgegeben werden.

Dabei muss das übliche Gebrauchsende der Batterien/Akkus erreicht sein, ansonsten muss Vorsorge gegen Kurzschluss getroffen werden.

⇒ Schadstoffhaltige Batterien sind mit einem Zeichen, bestehend aus einer **durchgestrichenen Mülltonne** und dem **chemischen Symbol (Cd = Cadmium, Hg = Quecksilber, oder Pb = Blei)** des für die Einstufung als schadstoffhaltig ausschlaggebenden Schwermetalls versehen.

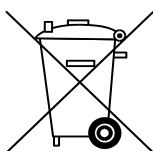

Cd

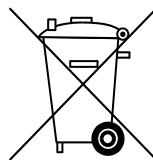

Hg

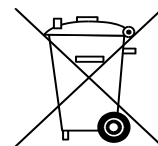

Pb

⇒ Schadstoffarme Batterien nur mit einer **durchgestrichenen Mülltonne**.

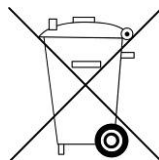

Die Rückgabemöglichkeit beschränkt sich auf Batterien der Art, die wir in unserem Sortiment führen oder geführt haben, sowie auf die Menge, deren sich Endverbraucher üblicherweise entledigen.