

Garant

ZEICHNUNGSHALTER, DOCUMENT PRESENTER

974830, 974840, 955645, 955650

MONTAGEANLEITUNG

Assembly instructions | Ръководство за монтаж | Montážní návod | Monteringsvejledning | Instrucciones de montaje | Asennusohje | Instructions de montage | Istruzioni di montaggio | Upute za montiranje | Szerelési útmutató | Montavimo instrukcija | Montageaanwijzing | Monteringsveiledning | Instrukcja montażu | Instruções de montagem | Manual de montaj | Руководство по монтажу | Monteringsanvisning | Návod na montáž | Navodila za montažo

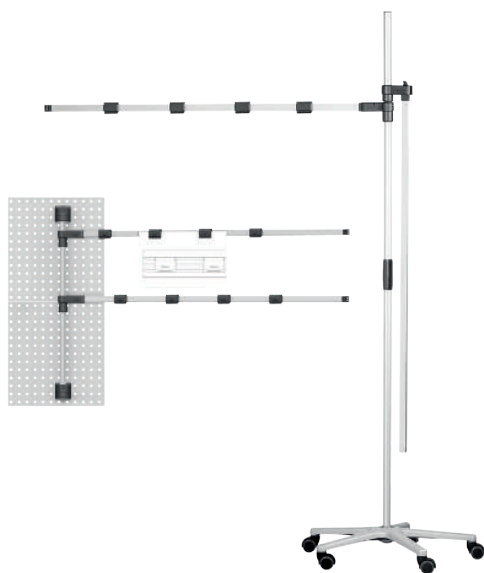

de

en

bg

cs

da

es

fi

fr

it

hr

hu

lt

nl

no

pl

pt

ro

ru

sv

sk

sl

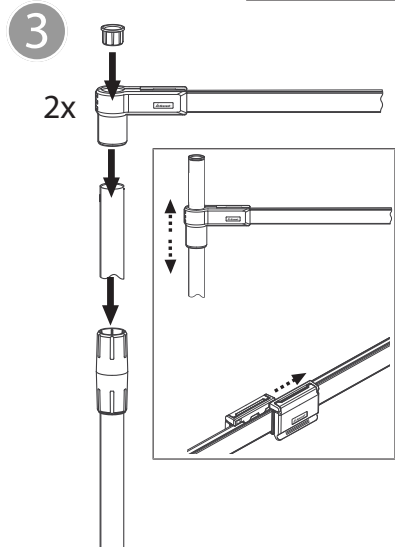
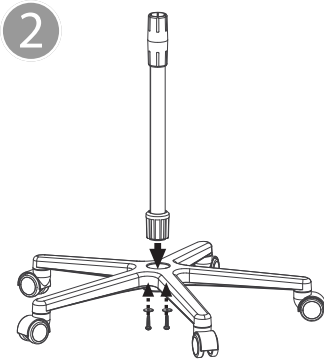
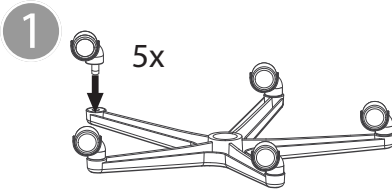
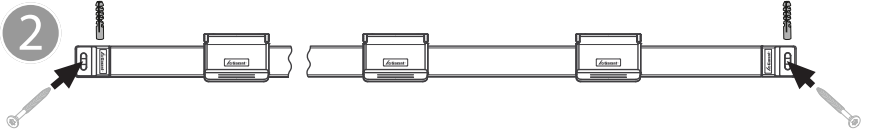
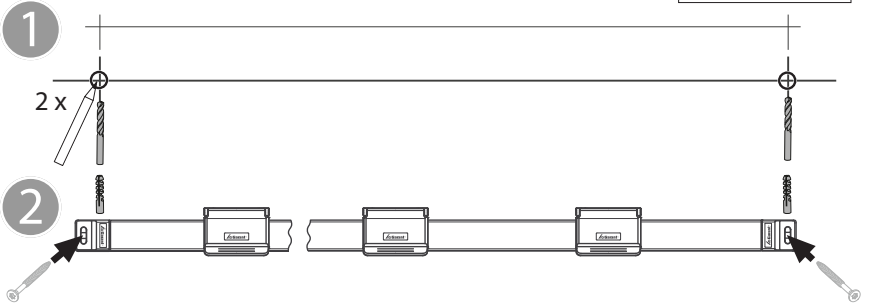
A**i** 974830**B****i** 974840

C

i 955645

1

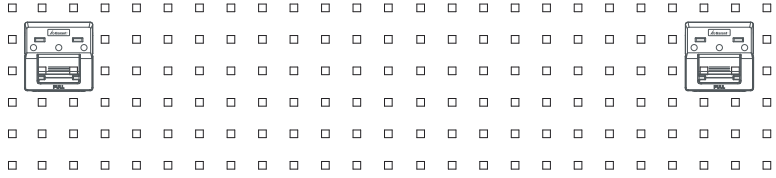

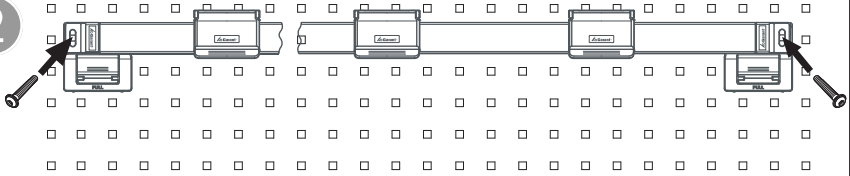

2

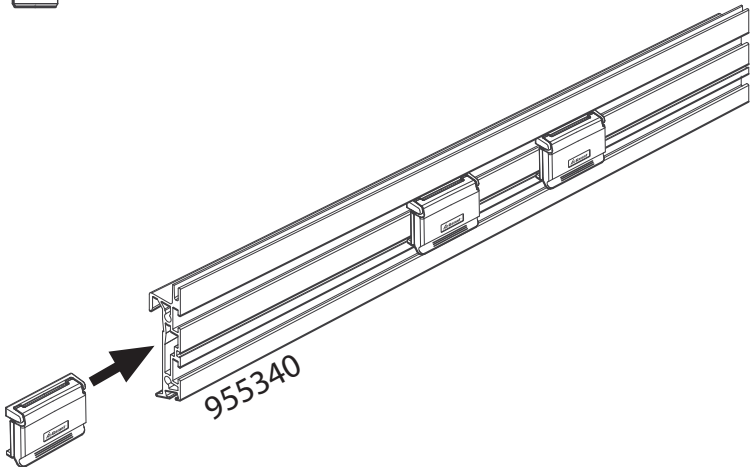

A

i 955640

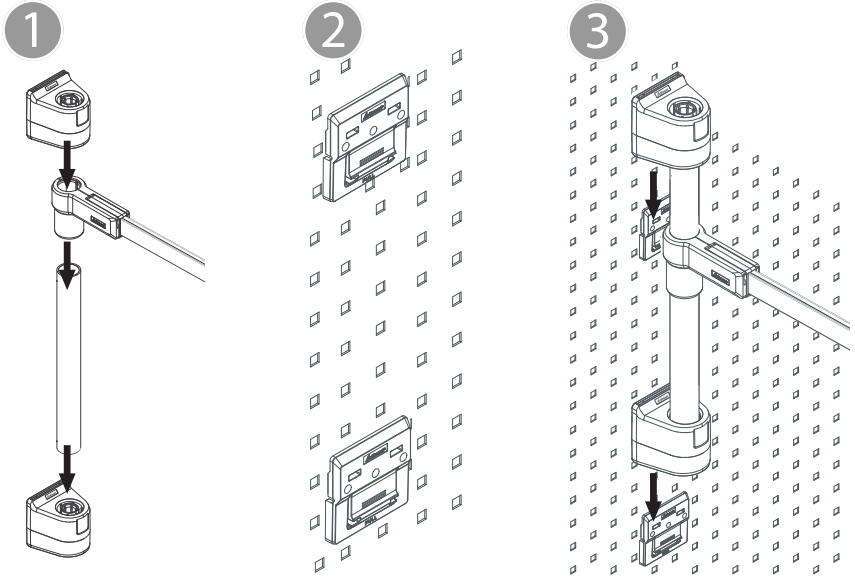
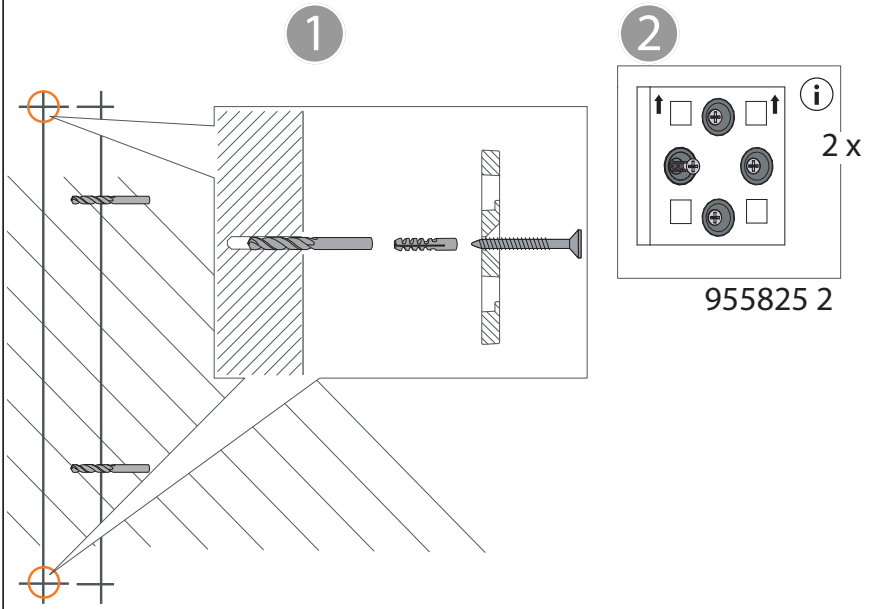

D
 955650
**E**

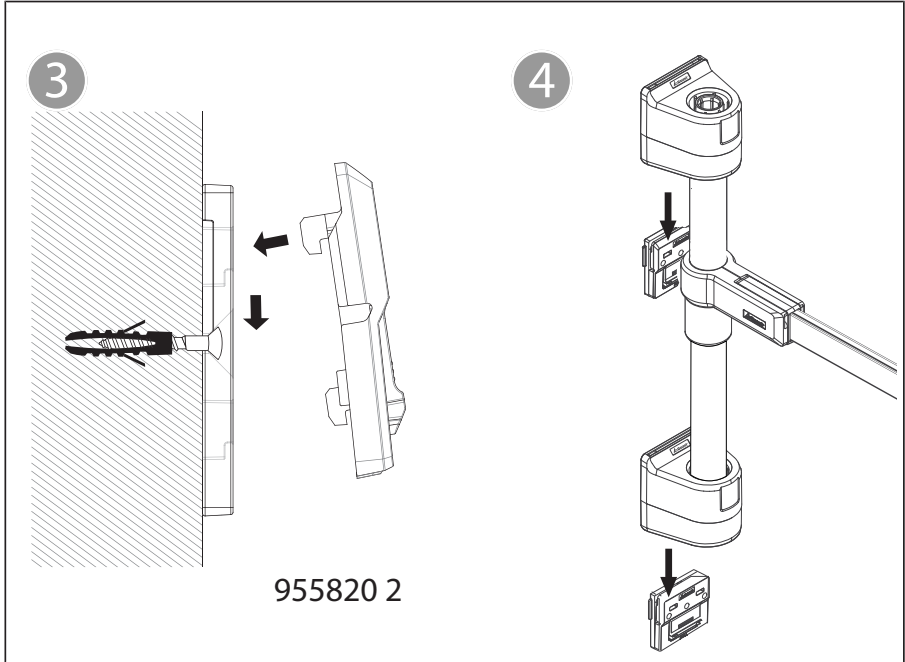

1. Identifikationsdaten

Produkt

Document Presenter Mobil | 974830

Zeichnungshalter zur Wandmontage | 974840

Zeichnungshalter zur Montage an Easyfix-Grundplatte | 955645

Schwenkbarer Zeichnungshalter zur Montage an Easyfix-Grundplatte | 955650

Version

01 Originalbedienungsanleitung

Erstellungsdatum

09/2022

2. Allgemeine Hinweise



Bedienungsanleitung lesen, beachten, für späteres Nachschlagen aufbewahren und jederzeit verfügbar halten.

3. Sicherheit

3.1. GRUNDLEGENDE SICHERHEITSHINWEISE



VORSICHT

Kippender Zeichnungshalter

Verletzungsgefahr an Händen, Füßen und Körper durch Kippgefahr des Zeichnungshalter auf unebenem Untergrund.

» Zeichnungshalter auf ebenen Untergrund abstellen und gegen Wegrollen sichern.



VORSICHT

Schwenkender Zeichnungshalterarm

Verletzungsgefahr an Augen, Kopf, Händen und Körper durch Schwenken des Zeichnungshalterarms.

» Vor Schwenken des Zeichnungshalterarms auf freies Bewegungsfeld achten.

3.2. BESTIMMUNGSGEMÄSSE VERWENDUNG

Zeichnungshalter zur Aufnahme von klein- und großformatigen Papieren wie Pläne, oder technische Zeichnungen.

3.3. SACHWIDRIGER EINSATZ

- Lochwand nur mit dafür vorgesehenem Zubehör bestücken.

4. Gerätebeschreibung



A Document Presenter Mobil (Art.-Nr. 974830)



B Zeichnungshalter (Art.-Nr. 974840) zur Wandmontage



C Zeichnungshalter (Art.-Nr. 955645) zur Montage an Easyfix-Grundplatte (im Lieferumfang enthalten)



D Schwenkbarer Zeichnungshalter (Art.-Nr. 955650) zur Montage an Easyfix-Grundplatte (im Lieferumfang enthalten)



E Schwenkbarer Zeichnungshalter (Art.-Nr. 955650) zur Montage an Easyfix-Wandmontageplatte

5. Montagehinweise

ACHTUNG! Geeignete Dübel und Schrauben für jeweilige Wandbeschaffenheit wählen.

- GARANT Magnet-Clips (Art.-Nr. 974880) zur beidseitigen Verwendung auf Presenter Schiene. Magnet-Clips kompatibel mit Multifix-Schiene.
- Mobiler Document Presenter bis auf sechs Arme erweiterbar. Für zusätzliche Bestückung der Arme mit Magnet-Clips, Endkappe herausziehen und Clips aufschieben  **C** (A).
- Rohr des schwenkbaren Zeichnungshalters passend zum Lochraster 37 mm kürzbar.

5.1. ZEICHNUNGSHALTER ZUR WANDBEFESTIGUNG



B

Profillänge + 50 mm beachten.

5.2. SCHWENKBARER ZEICHNUNGSHALTER ZUR WANDBEFESTIGUNG



Rohrlänge + 26 mm beachten.

de

en

bg

cs

da

es

fi

fr

it

hr

hu

lt

nl

no

pl

pt

ro

ru

sv

sk

sl

1. Identification data

Product

Document presenter, mobile | 974830

Drawing holder for wall mounting | 974840

Drawing holder for mounting on an Easyfix base plate | 955645

Pivoting drawing holder to be mounted on an Easyfix base plate | 955650

Version

Date created

01 Original operating instructions
09/2022

2. General information



Read and observe the operating instructions, keep them as a reference for later and ensure they are accessible at all times.

3. Safety

3.1. GROUPED SAFETY MESSAGES



Tipping drawing holder

Risk of injury to hands, feet or body, due to danger of drawing holder tipping over on uneven ground.

- » Stand the drawing holder on even ground and provide security against rolling away.



Pivoting drawing holder arm

Pivoting the drawing holder arm poses a risk of injury to eyes, head, hands and body.

- » Before pivoting the drawing holder arm, make sure the field of movement is free.

3.2. INTENDED USE

Drawing holder for holding small and large-sized papers such as plans or technical drawings.

3.3. REASONABLY FORESEEABLE MISUSE

- Fit only the intended accessories to the perforated panel.

4. Device description



A Document presenter, mobile (Art. No. 974830)



B Drawing holder (Art. No. 974840) for wall mounting



C Drawing holder (Art. No. 955645) for mounting on an Easyfix base plate (supplied)



D Pivoting drawing holder (Art. No. 955650) to be mounted on an Easyfix base plate (supplied)



E Pivoting drawing holder (Art. No. 955650) to be mounted on an Easyfix wall mounting plate

5. Installation instructions

NOTICE! Select the appropriate plugs and screws for the respective wall conditions.

- GARANT magnetic clips (Art. No. 974880) for use on both sides of the presenter rail. Magnetic clips compatible with Multifix rail.
- The mobile document presenter can be extended to six arms. To additionally mount magnetic clips on the arms, remove the end cap and push the clips on  **C** (A).
- The tube of the pivoting drawing holder can be shortened to fit the 37 mm hole pattern.

5.1. DRAWING HOLDER FOR WALL MOUNTING



B

Note the profile length + 50 mm.

5.2. PIVOTING DRAWING HOLDER FOR WALL MOUNTING



E

Note the tube length + 26 mm.

de

en

bg

cs

da

es

fi

fr

it

hr

hu

lt

nl

no

pl

pt

ro

ru

sv

sk

sl

1. Идентификационни данни

Продукт

Мобилен Document Presenter | 974830

Държач за чертежи за стенен монтаж | 974840

Държач за чертежи за монтаж на основна плоча Easyfix | 955645

Въртящ се държач за чертежи за монтаж на основна плоча Easyfix | 955650

Версия

01 Оригинално ръководство за потребителя

Дата на съставяне

09/2022

2. Общи указания



Прочетете и спазвайте ръководството за потребителя, запазете го за по-късна справка и го дръжте на разположение по всяко време.

3. Безопасност

3.1. ОСНОВНИ УКАЗАНИЯ ЗА БЕЗОПАСНОСТ

ПОВИШЕНО ВНИМАНИЕ

Наклонящ се държач за чертежи

Опасност от нараняване на ръцете, краката и тялото поради риск от преобръщане на държача за чертежи върху неравна основа.

» Поставете държача за чертежи върху равна основа и го обезопасете срещу преобръщане.

ПОВИШЕНО ВНИМАНИЕ

Въртящо се рамо на държача за чертежи

Опасност от нараняване на очите, главата, ръцете и тялото при завъртане на рамото на държача за чертежи.

» Преди завъртане на рамото на държача за чертежи се уверете, че има свободно поле за движение.

3.2. УПОТРЕБА ПО ПРЕДНАЗНАЧЕНИЕ

Държач за чертежи за поставяне на малки и широкоформатни листове като планове или технически чертежи.

3.3. УПОТРЕБА НЕ ПО ПРЕДНАЗНАЧЕНИЕ

■ Оборудвайте перфорираната стена само с предвидените за нея принадлежности.

4. Описание на уреда

 **A** Мобилен Document Presenter (арт. № 974830)

 **B** Държач за чертежи (арт. № 974840) за стенен монтаж

 **C** Държач за чертежи (арт. № 955645) за монтаж на основна плоча Easyfix (вкл. в окомплектовката на доставката)

 **D** Въртящ се държач за чертежи (арт. № 955650) за монтаж на основна плоча Easyfix (вкл. в окомплектовката на доставката)

 **E** Въртящ се държач за чертежи (арт. № 955650) за монтаж на плоча за стенен монтаж Easyfix

5. Указания за монтаж

ВНИМАНИЕ! Изберете подходящи дюбели и винтове за съответните характеристики на стената.

■ GARANT магнитни скоби (арт. № 974880) за използване от двете страни на релса Presenter. Магнитни скоби, съвместими с релса Multifix.

■ Мобилен Document Presenter с възможност за разширяване до шест рамена. За допълнително оборудване на рамената с магнитни скоби издърпайте крайната капачка и плъзнете скобите  **C** (A).

■ Тръбата на въртящия се държач за чертежи може да се скъси в съответствие с шаблона на отвора 37 mm.

5.1. ДЪРЖАЧ ЗА ЧЕРТЕЖИ ЗА СТЕНЕН МОНТАЖ

 **B**

Спазвайте дължината на профила + 50 mm.

5.2. ВЪРЛЯЩ СЕ ДЪРЖАЧ ЗА ЧЕРТЕЖИ ЗА СТЕНЕН МОНТАЖ



Спазвайте дължината на тръбата + 26 mm.

de

en

bg

cs

da

es

fi

fr

it

hr

hu

lt

nl

no

pl

pt

ro

ru

sv

sk

sl

1. Identifikační údaje

Produkt

Mobilní prezentační projektor na dokumenty | 974830

Držák výkresů k montáži na stěnu | 974840

Držák výkresů k montáži na základní desku Easyfix | 955645

Otočný držák výkresů k montáži na základní desku Easyfix | 955650

Verze

01 Původní návod k použití

Datum vytvoření

09/2022

2. Obecné pokyny



Návod k použití si přečtěte, dodržujte jeho pokyny a uchovejte ho pro další použití a mějte ho kdykoliv k dispozici.

3. Bezpečnost

3.1. ZÁKLADNÍ BEZPEČNOSTNÍ POKYNY

UPOZORNĚNÍ

Naklápěcí držák výkresů

Nebezpečí úrazu rukou, nohou a těla z důvodu nebezpečí převrácení držáku výkresů na nerovném povrchu.

» Postavte držák výkresů na rovném povrchu a zajistěte ho proti pohybu.

UPOZORNĚNÍ

Naklápěcí rameno držáku výkresů

Nebezpečí úrazu očí, hlavy, rukou a těla při naklápění ramena držáku výkresů.

» Před naklápěním ramena držáku výkresů pozor na volný prostor pro rozsah pohybu ramena.

3.2. STANOVENÉ POUŽITÍ

Držák výkresů k uchycení papírů s velkým i malým formátem, jako jsou plány nebo technické výkresy.

3.3. NESPRÁVNÉ POUŽITÍ

■ Děrovanou stěnu osazujte pouze určeným příslušenstvím.

4. Popis přístroje

 **A** Mobilní prezentační projektor na dokumenty (art. č. 974830)

 **B** Držák výkresů (art. č. 974840) k montáži na stěnu

 **C** Držák výkresů (art. č. 955645) k montáži na základní desku Easyfix (součást dodaného výrobku)

 **D** Otočný držák výkresů (art. č. 955650) k montáži na základní desku Easyfix (součást dodaného výrobku)

 **E** Otočný držák výkresů (art. č. 955650) k montáži na desku pro montáž na stěnu Easyfix

5. Montážní pokyny

OZNÁMENÍ! Vyberte vhodné hmoždinky a šrouby pro příslušné provedení stěny.

■ Magnetické klipy GARANT (art. č. 974880) k oboustrannému použití na kolejnici prezentačního projektoru. Magnetické klipy jsou kompatibilní s lištou Multifix.

■ Mobilní prezentační projektor na dokumenty je možné rozšířit až na šest ramen. Pro dodatečné osazení ramen magnetickými klipy, vytáhněte víčko a nasadte klipy  **C** (A).

■ Trubka naklápěcího držáku výkresů vhodná pro rastr otvorů 37 mm, možnost zkrátit.

5.1. DRŽÁK VÝKRESŮ K UPEVNĚNÍ NA STĚNU

 **B**

Pamatujte na délku profilu + 50 mm.

5.2. OTOČNÝ DRŽÁK VÝKRESŮ K UPEVNĚNÍ NA STĚNU

 **E**

Pamatujte na délku trubky + 26 mm.

1. Identifikationsdata

Produkt

Document Presenter mobil | 974830

Tegningsholder til vægmontering | 974840

Tegningsholder til montering på Easyfix-grundplade | 955645

Svingbar tegningsholder til montering på Easyfix-grundplade | 955650

Version

01 Original betjeningsvejledning

Udarbejdsdato

09/2022

2. Generelle henvisninger



Læs og følg betjeningsvejledningen. Opbevar den, og hold den altid tilgængelig til senere brug.

3. Sikkerhed

3.1. GRUNDLÆGGENDE SIKKERHEDSANVISNINGER

FORSIGTIG

Tegningsholderen kan vælte

Fare for kvæstelser på hænder, fødder og krop som følge af at tegningsholderen vælter på ujævnt underlag.

» Tegningsholderen skal altid placeres på et jævnt underlag og sikres mod at rulle væk.

FORSIGTIG

Tegningsholderens arm svinger ud

Fare for kvæstelser på øjne, hoved, hænder og krop som følge af at tegningsholderens arm svinger ud.

» Før tegningsholderens arm svinges ud, skal det sikres, at den kan bevæges frit.

3.2. BESTEMMESESMÆSSIG ANVENDELSE

Tegningsholder til fastgørelse af papir i små og store formater som f.eks. planer eller tekniske tegninger.

3.3. UKORREKT ANVENDELSE

- Hulvæggen må kun udstyres med egnet tilbehør.

4. Apparatbeskrivelse

 **A** Document Presenter mobil (art.-nr. 974830)

 **B** Tegningsholder (art.-nr. 974840) til vægmontering

 **C** Tegningsholder (art.-nr. 955645) til montering på Easyfix-grundplade (medfølger)

 **D** Svingbar tegningsholder (art.-nr. 955650) til montering på Easyfix-grundplade (medfølger)

 **E** Svingbar tegningsholder (art.-nr. 955650) til montering på Easyfix-vægmonteringsplade

5. Monteringsanvisninger

BEMÆRK! Vælg passende dyvler og skruer i henhold til de pågældende vægge og lofter.

- GARANT magnet-clips (art.-nr. 974880) til anvendelse på begge sider på Presenter-skinne. Magnet-clips er kompatible med Multifix-skinne.
- Den mobile Document Presenter kan udvides med op til seks arme. For yderligere montering af magnet-clips på arme- ne trækkes endekappen ud og clipsene trykkes på  **C** (A).
- Den svingbare tegningsholders rør kan forkortes passende til hulafstanden på 37 mm.

5.1. TEGNINGSHOLDER TIL VÆGMONTERING

 **B**

Vær opmærksom på profillængden + 50 mm.

5.2. SVINGBAR TEGNINGSHOLDER TIL VÆGMONTERING

 **E**

Vær opmærksom på rørlængden + 26 mm.

1. Datos de identificación

Producto

Document Presenter móvil | 974830

Soporte para planos para montaje en pared | 974840

Soporte para planos para montaje en placa base Easyfix | 955645

Soporte para planos basculante para montaje en placa base Easyfix | 955650

Versión

01 Traducción del manual de instrucciones original

Fecha de creación

09/2022

2. Avisos generales



Lea el manual de instrucciones, téngalo en cuenta y consérvelo para futuras consultas en cualquier momento.

3. Seguridad

3.1. INDICACIONES DE SEGURIDAD BÁSICAS



ATENCIÓN

Soporte para planos basculante

Peligro de lesiones en manos, pies y cuerpo debido al peligro de que el soporte para planos vuelque si está colocado sobre un suelo irregular.

» Hay que estacionar el soporte para planos sobre una superficie plana y asegurarlo para que no se desplace.



ATENCIÓN

Brazo del soporte para planos pivotante

Peligro de lesiones en los ojos, la cabeza, las manos y el cuerpo debido al giro del brazo del soporte para planos.

» Antes de girar el brazo del soporte para planos, asegúrese de que haya campo de movimiento libre.

3.2. USO CONFORME A LO PREVISTO

Soporte para planos para sujetar papeles de pequeño y gran formato como planos o dibujos técnicos.

3.3. UTILIZACIÓN INDEBIDA

■ Equipar la pared perforada únicamente con los accesorios previstos para ello.

4. Descripción del instrumento



A Document Presenter móvil (n.º art. 974830)



B Soporte para planos (n.º art. 974840) para montaje en pared



C Soporte para planos (n.º art. 955645) para montaje en placa base Easyfix (incluida en el volumen de suministro)



D Soporte para planos basculante (n.º art. 955650) para montaje en placa base Easyfix (incluida en el volumen de suministro)



E Soporte para planos basculante (n.º art. 955650) para montaje en placa de montaje mural Easyfix

5. Indicaciones para el montaje

AVISO! Seleccione tacos y tornillos adecuados para la respectiva estructura de pared.

■ Clips magnéticos GARANT (n.º art. 974880) para usar en ambos lados del riel del presenter. Clips magnéticos compatibles con riel Multifix.

■ Document Presenter móvil ampliable con hasta seis brazos. Para agregar clips magnéticos a los brazos, extraer la tapa del extremo y deslizar los clips  **C** (A).

■ El tubo del soporte para planos basculante se puede acortar para que coincida con el patrón de agujeros de 37 mm.

5.1. SOPORTE PARA PLANOS PARA FIJACIÓN A LA PARED



B

Observar la longitud del perfil + 50 mm.

5.2. SOPORTE PARA PLANOS BASCULANTE PARA FIJACIÓN A LA PARED

Observar la longitud del tubo + 26 mm.

de

en

bg

cs

da

es

fi

fr

it

hr

hu

lt

nl

no

pl

pt

ro

ru

sv

sk

sl

1. Tunnistetiedot

Tuote

Asiakirjateline, siirrettävä | 974830

Piirustusten ripustuslista, seinäasennus | 974840

Piirustusten ripustuslista, kiinnitys Easyfix-pohjalevyyn | 955645

Käännettävä piirustusten ripustuslista, kiinnitys Easyfix-pohjalevyyn | 955650

01 Käännös alkuperäisestä käyttöohjeesta
09/2022

Versio

Laatimispäivämäärä

2. Yleisiä ohjeita



Lue käyttöohjeet, noudata siinä mainittuja ohjeita, säilytä myöhempiä tarvetta varten ja aina helposti saatavilla.

3. Turvallisuus

3.1. TÄRKEÄT TURVALLISUUSOHJEET



Kaatuva piirustusten ripustuslista

Käsiin, jalkoihin ja kehoon kohdistuva, epätasaisella alustalla olevan piirustusten ripustuslistan kaatumisvaarasta aiheutuva tapaturmavaara.

» Aseta piirustusten ripustuslista tasaiselle alustalle ja estä sen liikkuminen.



Kääntyvä piirustusten ripustuslistan varsi

Silmiin, päähän, käsiin ja kehoon kohdistuva piirustusten ripustuslistan varren kääntymisestä aiheutuva loukkaantumisvaara.

» Tarkista ennen piirustusten ripustuslistan varren kääntämistä vapaa liikealue.

3.2. KÄYTTÖTARKOITUS

Piirustusten ripustuslista, johon voidaan kiinnittää pieni- ja isokokoisia papereita, kuten esimerkiksi suunnitelmia tai teknisiä piirustuksia.

3.3. VÄÄRINKÄYTTÖ

■ Reikälevyyn saa laittaa vain sille tarkoitettuja välineitä.

4. Laitteen kuvaus



A Asiakirjateline, siirrettävä (tuotenro 974830)



B Piirustusten ripustuslista (tuotenro 974840), seinäkiinnitys



C Piirustusten ripustuslista (tuotenro 955645), asennus Easyfix-pohjalevyyn (sisältyy toimitukseen)



D Käännettävä piirustusten ripustuslista (tuotenro 955650), asennus Easyfix-pohjalevyyn (sisältyy toimitukseen)



E Käännettävä piirustusten ripustuslista (tuotenro 955650), asennus Easyfix-seinäasennuslevyyn

5. Asennusohjeet

HUOMIO! Valitse seinän rakenteeseen soveltuvat tulpat ja ruuvit.

■ GARANT-magneetiklipsit (tuotenro 974880), joita voidaan käyttää telineen kiskon kummallakin puolella. Multifix-kiskon kanssa yhteensopivat magneetiklipsit.

■ Siirrettävään asiakirjatelineeseen on mahdollista lisätä kuusi vartta. Kun haluat lisätä varsiin magneetiklipsejä, vedä pääty ulos ja työnnä klipsit paikoilleen  **C** (A).

■ Käännettävään piirustusten ripustuslistan putki lyhennettävissä 37 mm reikäväliille.

5.1. PIIRUSTUSTEN RIPUSTUSLISTA, SEINÄKIINNITYS



B

Huomioi profiilipituus + 50 mm.

5.2. KÄÄNTYVÄ PIIRUSTUSTEN RIPUSTUSLISTA, SEINÄKIINNITYS

Huomioi putken pituus + 26 mm.

de

en

bg

cs

da

es

fi

fr

it

hr

hu

lt

nl

no

pl

pt

ro

ru

sv

sk

sl

1. Données d'identification

Produit

Document Presenter mobile | 974830

Support de plans pour fixation murale | 974840

Support de plans pour montage sur plaque de base Easyfix | 955645

Support de plans pivotant pour montage sur plaque de base Easyfix | 955650

Version

01 Instructions d'utilisation originales

Date de création

09/2022

2. Remarques générales



Lire, respecter et conserver les instructions d'utilisation à des fins de consultation ultérieure, et toujours les garder à disposition.

3. Sécurité

3.1. CONSIGNES GÉNÉRALES DE SÉCURITÉ



ATTENTION

Basculement du support de plans

Risque de blessures aux mains, aux pieds et à d'autres parties du corps en raison du risque de basculement du support de plans posé sur une surface inégale.

» Poser le support de plan sur une surface plane et l'immobiliser.



ATTENTION

Pivotement du bras du support de plans

Risque de blessure aux yeux, à la tête, aux mains et à d'autres parties du corps en cas de pivotement du bras du support de plans.

» Avant de faire pivoter le bras du support de plans, veiller à ce que la zone de mouvement soit libre.

3.2. UTILISATION NORMALE

Support de plans pour accueillir des documents de petit et grand format tels que des plans ou des dessins techniques.

3.3. MAUVAIS USAGE RAISONNABLEMENT PRÉVISIBLE

■ Garnir le panneau perforé uniquement avec les accessoires prévus à cet effet.

4. Description de l'appareil



A Document Presenter mobile (code art. 974830)



B Support de plans (code art. 974840) pour montage mural



C Support de plans (code art. 955645) pour montage sur une plaque de base Easyfix (fournie)



D Support de plans pivotant (code art. 955650) pour montage sur une plaque de base Easyfix (fournie)



E Support de plans pivotant (code art. 955650) pour montage sur une plaque pour montage mural Easyfix

5. Consignes de montage

AVIS! Choisir des chevilles et des vis en fonction de la qualité du mur.

- Clips aimantés GARANT (code art. 974880) pour une utilisation des deux côtés du rail pour Presenter. Clips aimantés compatibles avec le rail Multifix.
- Document Presenter mobile extensible jusqu'à 6 bras. Pour ajouter des clips aimantés aux bras, retirer le capuchon d'extrémité et faire glisser les clips  **C** (A).
- Le tube du support de plans pivotant peut être raccourci pour s'adapter au support perforé de 37 mm.

5.1. SUPPORT DE PLANS POUR FIXATION MURALE



B

Tenir compte d'une longueur de profilé + 50 mm.

5.2. SUPPORT DE PLANS PIVOTANT POUR FIXATION MURALE



Tenir compte d'une longueur de tube + 26 mm.

de

en

bg

cs

da

es

fi

fr

it

hr

hu

lt

nl

no

pl

pt

ro

ru

sv

sk

sl

1. Dati identificativi

Prodotto

Supporto mobile per documenti per presentazioni | 974830

Portadisegni per montaggio a muro | 974840

Portadisegni per montaggio su piastra di supporto Easyfix | 955645

Portadisegni orientabile per montaggio su piastra di supporto Easyfix | 955650

01 Manuale dell'utente originale
09/2022

Versione

Data di creazione

2. Note generali



Leggere il manuale d'uso, rispettarlo, conservarlo per riferimento futuro e tenerlo sempre a portata di mano.

3. Sicurezza

3.1. AVVERTENZE FONDAMENTALI PER LA SICUREZZA



ATTENZIONE

Portadisegni ribaltabile

Se si colloca il portadisegni su una superficie disomogenea, in caso di ribaltamento sussiste il rischio di lesioni a mani, piedi e corpo.

» Fissare il portadisegni su una superficie piana e assicurarlo contro un eventuale slittamento.



ATTENZIONE

Braccio portadisegni orientabile

Il movimento rotatorio del braccio portadisegni può causare lesioni a occhi, testa, mani e corpo.

» Prima di muovere il braccio portadisegni, verificare che l'area interessata sia libera.

3.2. USO PREVISTO

Il portadisegni è stato ideato per l'uso con documenti di piccoli e grandi formati, come progetti o disegni tecnici.

3.3. USO SCORRETTO RAGIONEVOLMENTE PREVEDIBILE

■ Allestire il pannello forato solo con gli accessori adatti.

4. Descrizione del dispositivo

 **A** Supporto mobile per documenti per presentazioni (cod. art. 974830)

 **B** Portadisegni (cod. art. 974840) per montaggio a muro

 **C** Portadisegni (cod. art. 955645) per montaggio su piastra di supporto Easyfix (compresa nella fornitura)

 **D** Portadisegni orientabile (cod. art. 955650) per montaggio su piastra di supporto Easyfix (compresa nella fornitura)

 **E** Portadisegni orientabile (cod. art. 955650) per montaggio su piastra di montaggio a parete Easyfix

5. Indicazioni di montaggio

AVVISO! In base alle caratteristiche della parete, scegliere viti e tasselli idonei.

- Clip magnetiche GARANT (cod. art. 974880), consentono di utilizzare la guida portadisegni da entrambi i lati. Clip magnetiche compatibili con guida Multifix.
- Il supporto mobile per documenti per presentazioni è estendibile fino a sei bracci. Per dotare i bracci di clip magnetiche, togliere il tappo collocato all'estremità e inserire le clip facendole scorrere  **C** (A).
- Il tubo del portadisegni orientabile accorciabile e utilizzabile con fori da 37 mm.

5.1. PORTADISEGNI PER FISSAGGIO A MURO

 **B**

Tenere in considerazione lunghezza profilo di + 50 mm.

5.2. PORTADISEGNI ORIENTABILE PER FISSAGGIO A MURO



Tenere in considerazione lunghezza tubo di + 26 mm.

de

en

bg

cs

da

es

fi

fr

it

hr

hu

lt

nl

no

pl

pt

ro

ru

sv

sk

sl

1. Identifikacijski podaci

Proizvod

Uređaj za prezentaciju dokumenata, mobilni | 974830

Držac crteža za zidnu montažu | 974840

Držac crteža za montažu na Easyfix osnovnu ploču | 955645

Okretni držac crteža za montažu na Easyfix osnovnu ploču | 955650

01 Originalne upute za rukovanje

9.2022

Verzija

Datum sastavljanja

2. Opće upute



Pročitajte upute za rukovanje i pridržavajte ih se te ih spremite i držite na raspolaganju kao referencu.

3. Sigurnost

3.1. OSNOVNE SIGURNOSNE UPUTE



OPREZ

Okretni držac crteža

Opasnost od ozljeda ruku, nogu i tijela zbog opasnosti od prevrtanja držača crteža na neravnoj površini.

» Držac crteža odložite na ravnoj površini i osigurajte ga da se ne otkotrlja.



OPREZ

Okretni krak držača crteža

Opasnost od ozljeda očiju, glave, ruku i tijela zbog zakretanja kraka držača crteža.

» Prije zakretanja kraka držača crteža provjerite postoji li slobodno polje kretanja.

3.2. NAMJENSKA UPOTREBA

Držac crteža za držanje papira malih i velikih formata kao što su nacrti ili tehnički crteži.

3.3. NEPROPISNNA UPOTREBA

■ Perforiranu stijenku opremite samo priborom namijenjenim za tu svrhu.

4. Opis uređaja



A Mobilni uređaj za prezentaciju dokumenata (br. art. 974830)



B Držac crteža (br. art. 974840) za zidnu montažu



C Držac crteža (br. art. 955645) za montažu na Easyfix osnovnu ploču (uključeno u opseg isporuke)



D Okretni držac crteža (br. art. 955650) za montažu na Easyfix osnovnu ploču (uključeno u opseg isporuke)



E Okretni držac crteža (br. art. 955650) za montažu na Easyfix ploču za zidnu montažu

5. Napomene za montažu

NAPOMENA! Odaberite prikladne tiple i vijke za odgovarajuću strukturu zida.

■ GARANT magnetne kopčice (br. art. 974880) za obostrano korištenje na vodilici uređaja za prezentacije. Magnetne kopčice kompatibilne su s Multifix vodilicama.

■ Mobilni uređaj za prezentaciju dokumenata može se proširiti na do šest krakova. Da biste dodali magnetne kopčice na krakove, izvucite završnu kapicu i gurnite kopčice  **C** (A).

■ Cijev okretnog držača crteža može se skratiti kako bi odgovarala rasteru rupa od 37 mm.

5.1. DRŽAČ CRTEŽA ZA ZIDNU MONTAŽU



B

Obratite pažnju na duljinu profila od + 50 mm.

5.2. OKRETNI DRŽAČ CRTEŽA ZA ZIDNU MONTAŽU



E

Obratite pažnju na duljinu rupe od + 26 mm.

1. Azonosító adatok

Termék

Mobil prezentációs állvány | 974830

Fara rögzíthető rajztartó | 974840

Easyfix alapelemre szerelhető rajztartó | 955645

Easyfix alapelemre szerelhető kihajtható rajztartó | 955650

01 Az eredeti kezelési útmutató fordítása
2022/09

Verzió

Készítés dátuma

2. Általános tudnivalók



Olvassa el a használati útmutatót, tartsa be és későbbi tájékozódás céljából őrizze meg és tartsa mindig kéznél.

3. Biztonság

3.1. ALAPVETŐ BIZTONSÁGI UTASÍTÁSOK

VIGYÁZAT

Billenthető rajztartó

A kezek, a lábak vagy a test sérülésveszélye egyenetlen padlón a rajztartó felborulása következtében.

» Rajztartót egyenes padlóra állítsa és biztosítsa elgurulás ellen.

VIGYÁZAT

Kihajtható rajztartó kar

A szem, a fej, a kezek és a test sérülésveszélye a rajztartó kar kihajtása következtében.

» A rajztartó kar kihajtása előtt ügyeljen a szabad mozgástérre.

3.2. RENDELTESSZERŰ HASZNÁLAT

Rajztartó olyan kis- és nagyméretű papírok rögzítéséhez, mint tervek, vagy műszaki rajzok.

3.3. RENDELTESELLENES HASZNÁLAT

■ A perforált falra csak a hozzávaló tartozékokat szerelje fel.

4. A készülék leírása

 **A** Mobil prezentációs állvány (cikksz.: 974830)

 **B** Falra szerelhető rajztartó (cikksz.: 974840)

 **C** Easyfix alapelemre (nem tartozék) szerelhető rajztartó (cikksz.: 955645)

 **D** Easyfix alapelemre (nem tartozék) szerelhető kihajtható rajztartó (cikksz.: 955650)

 **E** Easyfix falra szerelhető alapelemre (nem tartozék) szerelhető kihajtható rajztartó (cikksz.: 955650)

5. Felszerelési útmutató

ÉRTESETÉS! Az egyes falminőségekhez megfelelő tiplit és csavart válasszon.

- GARANT mágneses csíptető (cikksz.: 974880) a prezentációs sínen történő kétoldali felhasználáshoz. A mágneses csíptető kompatibilis a Multifix sínnel.
- A mobil prezentációs állvány akár hat karig bővíthető. A tartókaroknak további csíptetőkkal való felszereléséhez húzza le a zárósapkát és csúsztassa fel a csíptetőket  **C** (A).
- A kihajtható rajztartó csőve a 37 mm-es perforált raszternek megfelelően lerövidíthető.

5.1. FALRA RÖGZÍTHETŐ RAJZTARTÓ

 **B**

Ügyeljen a profilhossz + 50 mm-re.

5.2. FALRA RÖGZÍTHETŐ KIHAJTHATÓ RAJZTARTÓ

 **E**

Ügyeljen a csőhossz + 26 mm-re.

1. Identifikavimo duomenys

Gaminys

Document Presenter Mobil | 974830

Brėžinių laikiklio tvirtinimas prie sienos | 974840

Brėžinių laikiklis, skirtas tvirtinti ant Easyfix bazinės plokštės | 955645

Palankiamas brėžinių laikiklis, skirtas tvirtinti ant Easyfix bazinės plokštės | 955650

01 Originali naudojimo instrukcija
09/2022

Versija

Pagal sukūrimo datą

2. Bendrieji nurodymai



Perskaitykite naudojimo instrukciją, atkreipkite dėmesį į pastabas, laikykitės tolesnių nurodymų ir visada ją laikykite pasiekiamoje vietoje.

3. Sauga

3.1. ESMINĖS SAUGOS NUORODOS



PERSPĖJIMAS

Palankiamas brėžinių laikiklis

Pavojus susižaloti rankas, kojas ir kūną dėl pavojaus, kad brėžinių laikiklis gali apvirti ant nelygaus paviršiaus.

» Visada statykite brėžinių laikiklį ant lygaus paviršiaus ir saugokite, kad nenuriedėtų.



PERSPĖJIMAS

Palankiamas brėžinių laikiklio svirtis

Pavojus susižaloti akis, galvą, rankas ir kūną, kreipiant brėžinio laikiklio svirtį.

» Prieš pasukdami brėžinių laikiklio svirtį, įsitikinkite, kad judėjimo laukas yra laisvas.

3.2. NAUDOJIMAS PAGAL PASKIRTĮ

Brėžinių laikiklis, skirtas laikyti mažo ir didelio formato brėžiniams, pvz., planams ar techniniams brėžiniams.

3.3. NETINKAMAS NAUDOJIMAS

■ Perforuotoje sienelėje montuokite tik tam skirtus priedus.

4. Įrenginio aprašymas



A Document Presenter Mobil (prekės Nr. 974830)



B Brėžinių laikiklis (prekės Nr. 974840) tvirtinimui prie sienos



C Brėžinių laikiklis (prekės Nr. 955645) tvirtinimui ant Easyfix bazinės plokštės (teikiama kartu)



D Brėžinių laikiklis (prekės Nr. 955650) tvirtinimui ant Easyfix bazinės plokštės (teikiama kartu)



E Brėžinių laikiklis (prekės Nr. 955650) tvirtinimui ant Easyfix plokštės montavimui prie sienos

5. Montavimo instrukcijos

PRANEŠIMAS! Pasirinkite atitinkamai sienos konstrukcijai tinkamus kaiščius ir varžtus.

- GARANT magnetiniai spaustuvai (prekės Nr. 974880), skirti naudoti abiejose Presenter bėgelio pusėse. Magnetiniai spaustuvai, suderinami su Multifix bėgeliu.
- Mobilus Document Presenter laikiklis, išplečiamas iki šešių svirčių. Norėdami pritvirtinti magnetinius spaustuvus prie svirties, ištraukite galinį dangtelį ir užstumkite spaustuvus  **C** (A).
- Pasukamo brėžinių laikiklio vamzdis gali būti sutrumpintas, kad atitiktų 37 mm kiaurymių raštą.

5.1. PRIE SIENOS TVIRTINAMAS BRĖŽINIŲ LAIKIKLIS



B

Profilio ilgis + 50 mm.

5.2. PRIE SIENOS TVIRTINAMAS PASUKAMAS BRĖŽINIŲ LAIKIKLIS



E

Vamzdžio ilgis + 26 mm.

de

en

bg

cs

da

es

fi

fr

it

hr

hu

lt

nl

no

pl

pt

ro

ru

sv

sk

sl

1. Identificatiegegevens

Product

Document Presenter mobiel | 974830

Documentenhouder voor wandmontage | 974840

Documentenhouder voor montage aan Easyfix-basisplaat | 955645

Zwenkbare documentenhouder voor montage aan Easyfix-basisplaat | 955650

Versie

01 Vertaling van de originele bedieningshandleiding
09/2022

Aanmaakdatum

2. Algemene aanwijzingen



Handleiding lezen, in acht nemen, voor later gebruik bewaren en te allen tijde beschikbaar houden.

3. Veiligheid

3.1. BASISVEILIGHEIDSINSTRUCTIES

VOORZICHTIG

Kantelende documentenhouder

Gevaar voor letsel aan handen, voeten en lichaam door kantelgevaar van de documentenhouder op een oneffen ondergrond.

» De documentenhouder op een vlakke ondergrond opstellen en tegen weggrollen beveiligen.

VOORZICHTIG

Zwenkende documentenhouderarm

Gevaar voor letsel aan ogen, hoofd, handen en lichaam door zwenken van de documentenhouderarm.

» Vóór zwenken van de documentenhouderarm op vrij bewegingsveld letten.

3.2. BEOOGD GEBRUIK

Documentenhouder voor de opname van kleine en grote documenten zoals schema's of technische tekeningen.

3.3. ONJUIST GEBRUIK

■ Geperforeerde wand alleen met daarvoor bedoelde accessoires uitrusten.

4. Beschrijving van het gereedschap

 **A** Document Presenter mobiel (art.nr. 974830)

 **B** Documentenhouder (art.nr. 974840) voor wandmontage

 **C** Documentenhouder (art.nr. 955645) voor montage aan Easyfix-basisplaat (meegeleverd)

 **D** Zwenkbare documentenhouder (art.nr. 955650) voor montage aan Easyfix-basisplaat (meegeleverd)

 **E** Zwenkbare documentenhouder (art.nr. 955650) voor montage aan Easyfix-wandmontageplaat

5. Montage-instructies

LET OP! Geschikte pluggen en schroeven voor overeenkomstige toestand van wand selecteren.

■ GARANT magneetclips (art.nr. 974880) voor gebruik aan beide zijden van Presenter-rail. Magneetclips compatibel met multifix-rail.

■ Mobile Document Presenter met max. zes armen uit te breiden. Voor aanvullende uitrusting van de armen met magneetclips, de eindkap eruittrekken en clips erop schuiven  **C** (A).

■ Buis van de zwenkbare documentenhouder passend bij gatenraster 37 mm inkortbaar.

5.1. DOCUMENTENHOUDER VOOR WANDBEVESTIGING

 **B**

Profiellengte + 50 mm in acht nemen.

5.2. ZWENKBARE DOCUMENTENHOUDER VOOR WANDBEVESTIGING

Buislengte + 26 mm in acht nemen.

de

en

bg

cs

da

es

fi

fr

it

hr

hu

lt

nl

no

pl

pt

ro

ru

sv

sk

sl

1. Identifikasjonsdata

Produkt

Document Presenter mobil | 974830

Tegningsholder for montering på vegg | 974840

Tegningsholder for montering på Easyfix-bunnplate | 955645

Dreibar tegningsholder for montering på Easyfix-bunnplate | 955650

Versjon

01 Oversettelse av original instruksjonsbok

Opprettelsesdato

09/2022

2. Generelle merknader



Les instruksjonsboken, følg den, oppbevar den for senere bruk og hold den alltid tilgjengelig.

3. Sikkerhet

3.1. GRUNNLEGGENDE SIKKERHETSHENVISNINGER



FORSIKTIG

Tegningsholder som kan velte

Fare for skader på hender, føtter og kropp på grunn av fare for at tegningsholderen kan velte på ujevnt underlag.

» Plasser tegningsholderen på et plant underlag og sikre den mot å rulle bort.



FORSIKTIG

Dreiende tegningsholderarm

Fare for å skade øyne, hode, hender og kropp på grunn av at tegningsholderarmen dreies.

» Sørg for at bevegelsesområdet er fritt før tegningsholderarmen dreies.

3.2. KORREKT BRUK

Tegningsholder til plassering av papirer i lite og stort format, som f.eks. planer eller tekniske tegninger.

3.3. IKKE-KORREKT BRUK

■ Kun hertil tiltenkt tilbehør må plasseres på hullveggen.

4. Beskrivelse av utstyret

 **A** Document Presenter mobil (art.nr. 974830)

 **B** Tegningsholder (art.nr. 974840) for montering på vegg

 **C** Tegningsholder (art.nr. 955645) for montering på Easyfix-bunnplate (inkludert i leveransen)

 **D** Dreibar tegningsholder (art.nr. 955650) for montering på Easyfix-bunnplate (inkludert i leveransen)

 **E** Dreibar tegningsholder (art.nr. 955650) for montering på Easyfix-plate for montering på vegg

5. Monteringshenvvisninger

LES DETTE! Velg egnede plugger og skruer for den relevante veggens beskaffenhet.

- GARANT magnet-klips (art.nr. 974880) til bruk på begge sider av Presenter-skinne. Magnet-klips compatible med Multifix-skinne.
- Mobil Document Presenter kan utvides med inntil seks armer. For i tillegg å utstyre armene med magnet-klips, må endekappen trekkes ut og klipsene skyves på  **C** (A).
- Røret til den dreibare tegningsholderen kan forkortes 37 mm så det passer til hullrasteret.

5.1. TEGNINGSHOLDER MED VEGGFESTE



B

Overhold profilengde + 50 mm.

5.2. DREIBAR TEGNINGSHOLDER MED VEGGFESTE



E

Overhold rørlengde + 26 mm.

1. Dane identyfikacyjne

Produkt

Stojak do prezentacji dokumentów | 974830

Uchwyt na rysunki do mocowania na ścianie | 974840

Uchwyt na rysunki do mocowania na ścianie perforowanej Easyfix | 955645

Obrotowy uchwyt do rysunków do mocowania na ścianie perforowanej Easyfix | 955650

01 Oryginalna instrukcja obsługi
09/2022

Wersja

Data opracowania

2. Informacje ogólne



Należy zapoznać się z instrukcją obsługi i przestrzegać jej oraz zachować ją na przyszłość, przechowując w dostępnym miejscu.

3. Bezpieczeństwo

3.1. PODSTAWOWE WSKAZÓWKI BEZPIECZEŃSTWA

PRZESTROGA

Przewracający się uchwyt na rysunki

Ryzyko odniesienia obrażeń dłoni, stóp i reszty ciała ze względu na niebezpieczeństwo przewrócenia się uchwytu na nierównym podłożu.

» Uchwyt na rysunki odstawiać na równym podłożu i zabezpieczyć przed odtoczeniem.

PRZESTROGA

Ramię obrotowego uchwytu na rysunki

Niebezpieczeństwo odniesienia obrażeń oczu, głowy, dłoni i ciała wskutek obrócenia ramienia.

» Przed obróceniem ramienia uchwytu na rysunki pamiętać o wolnym miejscu na ruch.

3.2. UŻYTKOWANIE ZGODNIE Z PRZEZNACZENIEM

Uchwyt na rysunki do mocowania małych i dużych kartek papieru takich jak plany czy rysunki techniczne.

3.3. NIEWŁAŚCIWE UŻYTKOWANIE

- Do ścianek perforowanych należy stosować wyłącznie przewidziane do tego celu akcesoria.

4. Opis urządzenia

 **A** Stojak do prezentacji dokumentów (nr art. 974830)

 **B** Uchwyt na rysunki (nr art. 974840) do mocowania na ścianie

 **C** Uchwyt na rysunki (nr art. 955645) do mocowania na ścianie perforowanej Easyfix (wchodzi w zakres dostawy)

 **D** Obrotowy uchwyt do rysunków (nr art. 955650) do mocowania na ścianie perforowanej Easyfix (wchodzi w zakres dostawy)

 **E** Obrotowy uchwyt do rysunków (nr art. 955650) do mocowania na ścianie perforowanej Easyfix

5. Wskazówki dotyczące montażu

NOTYFIKACJA! Odpowiednie kołki i śruby dobierać w zależności od rodzaju ściany.

- Klipsy magnetyczne GARANT (nr art. 974880) stosowane obustronnie na szynie prezentera. Klipsy magnetyczne kompatybilne z szyną Multifix.
- Stojak do prezentacji dokumentów, z możliwością rozszerzenia do sześciu ramion. W celu dodatkowego wyposażenia ramion z klipsami magnetycznymi wyciągnąć zatyczkę i nasunąć klipsy  **C** (A).
- Rura obrotowego uchwytu na rysunki pasująca do otworów 37 mm, z możliwością skracania.

5.1. UCHWYT NA RYSUNKI DO MOCOWANIA NA ŚCIANIE

 **B**

Uwzględnić długość profilu + 50 mm.

- de
- en
- bg
- cs
- da
- es
- fi
- fr
- it
- hr
- hu
- lt
- nl
- no
- pl
- pt
- ro
- ru
- sv
- sk
- sl

5.2. OBROTOWY UCHWYT DO RYSUNKÓW DO MOCOWANIA NA ŚCIANIE



Uwzględnić długość rury + 26 mm.

1. Dados de identificação

Produto

Document Presenter móvel | 974830

Suporte para documentos para fixação à parede | 974840

Suporte para documentos para montagem a placa de base Easyfix | 955645

Suporte para documentos basculante para montagem a placa de base Easyfix | 955650

01 Tradução do manual de instruções original
09/2022

Versão

Data de criação

2. Indicações gerais



Ler e respeitar o manual de instruções, guardar para referência futura e manter sempre disponível para consulta.

3. Segurança

3.1. INDICAÇÕES BÁSICAS DE SEGURANÇA

CUIDADO

O suporte para documentos pode tombar

Perigo de ferimentos nas mãos, pés e corpo, devido a perigo de tombamento do suporte para documentos sobre uma base irregular.

» Colocar o suporte para documentos sobre uma base plana e fixar para que não role.

CUIDADO

Braço basculante do suporte para documentos

Perigo de ferimentos nos olhos, cabeça, mãos e corpo devido à oscilação do braço do suporte para documentos.

» Antes de bascular o braço do suporte para documentos, garantir a existência de uma área de movimentação livre.

3.2. UTILIZAÇÃO ADEQUADA

Suporte para documentos para segurar folhas de pequeno e grande formato, como esquemas ou desenhos técnicos.

3.3. UTILIZAÇÃO INDEVIDA

- Fixar à parede perdurada apenas com os acessórios previstos para o efeito.

4. Descrição do aparelho

 **A** Document Presenter móvel (ref.ª 974830)

 **B** Suporte para documentos (ref.ª 974840) para fixação à parede

 **C** Suporte para documentos (ref.ª 955645) para montagem a uma placa de base Easyfix (incluída no fornecimento)

 **D** Suporte para documentos basculante (ref.ª 955650) para montagem a uma placa de base Easyfix (incluída no fornecimento)

 **E** Suporte para documentos basculante (ref.ª 955650) para montagem a uma placa de fixação à parede Easyfix

5. Instruções de montagem

AVISO! Selecionar buchas e parafusos adequados a cada tipo de parede.

- Clips magnéticos GARANT (ref.ª 974880) para utilização em ambos os lados da calha do Presenter. Clips magnéticos compatíveis com a calha Multifix.
- Document Presenter móvel amplíavel até seis braços. Para equipar adicionalmente os braços com clips magnéticos, remover a tampa de topo e inserir clips  **C** (A).
- O tubo do suporte para documentos basculante pode ser encurtado de forma a ajustar-se ao esquema de perfuração de 37 mm.

5.1. SUPORTE PARA DOCUMENTOS PARA FIXAÇÃO À PAREDE

 **B**

Ter em atenção um comprimento de perfil + 50 mm.

- de
- en
- bg
- cs
- da
- es
- fi
- fr
- it
- hr
- hu
- lt
- nl
- no
- pl
- pt
- ro
- ru
- sv
- sk
- sl

5.2. SUPORTE PARA DOCUMENTOS BASCULANTE PARA FIXAÇÃO À PAREDE



Ter em atenção um comprimento de tubo + 26 mm.

1. Date de identificare

Produs

Suport mobil pentru prezentarea documentelor | 974830

Suport pentru desene pentru montarea pe perete | 974840

Suport pentru desene pentru montarea pe placă de bază Easyfix | 955645

Suport rabatabil pentru desene pentru montarea pe placă de bază Easyfix | 955650

01 Traducerea manualului original de utilizare
09/2022

Versiune

Data elaborării

2. Indicații generale



Citiți manualul de utilizare, respectați-l, păstrați-l pentru referințe ulterioare și păstrați-l accesibil în orice moment.

3. Siguranță

3.1. INSTRUCȚIUNI FUNDAMENTALE DE SIGURANȚĂ

PRECAUȚIE

Suportul pentru desene se poate răsturna

Pericol de rănire la mâini, la picioare sau la corp ca urmare a răsturnării suportului pentru desene, pe o bază denivelată.

» Suportul pentru desene se așază întotdeauna pe o suprafață dreaptă și se asigură împotriva deplasării neintenționate.

PRECAUȚIE

Braț rabatabil al suportului pentru desene

Pericol de rănire la ochi, la cap, la mâini și la corp prin rabatarea brațului suportului pentru desene.

» Înainte de rabatarea brațului, se va avea în vedere existența unui spațiu liber pentru mișcare.

3.2. UTILIZAREA CONFORM DESTINAȚIEI

Suport pentru desene pentru susținerea documentelor mici sau a celor în format mare cum ar fi planurile sau desenele tehnice.

3.3. UTILIZAREA NECORESPUNZĂTOARE

- Panoul perforat va fi echipat doar cu accesorii destinate în acest scop.

4. Descrierea aparatului

 **A** Suport mobil pentru prezentarea documentelor (Nr. art. 974830)

 **B** Suport pentru desene (Nr. art. 974840) pentru montarea pe perete

 **C** Suport pentru desene (Nr. art. 955645) pentru montare pe placă de bază Easyfix (conținut în pachetul de livrare)

 **D** Suport rabatabil pentru desene (Nr. art. 955650) pentru montare pe placă de bază Easyfix (conținut în pachetul de livrare)

 **E** Suport rabatabil pentru desene (Nr. art. 955650) pentru montare pe placă cu fixare Easyfix pe perete

5. Instrucțiuni de montaj

INDICAȚIE! Alegerea diblurilor și a șuruburilor recomandate pentru structura respectivă a peretelui.

- GARANT Cleme magnetice (Nr. art. 974880) pentru utilizarea pe ambele părți ale șinei de prezentare. Cleme magnetice compatibile cu șină Multifix.
- Suportul mobil pentru prezentarea documentelor se poate extinde cu până la șase brațe. Pentru echiparea suplimentară a brațului cu cleme magnetice, se scot capacele terminale și se glisează clemele  **C** (A).
- Țeava suportului rabatabil pentru desene poate fi scurtată pentru rastrul cu găuri de 37 mm.

5.1. SUPORT PENTRU DESENE PENTRU MONTAREA PE PERETE

 **B**

Se va respecta lungimea profilului + 50 mm.

de

5.2. SUPORT RABATABIL DE DESENE PENTRU MONTAREA PE PERETE

en



Se va respecta lungimea țevii + 26 mm.

bg

cs

da

es

fi

fr

it

hr

hu

lt

nl

no

pl

pt

ro

ru

sv

sk

sl

1. Идентификационные данные

Изделие

Передвижной презентер документов | 974830

Настенный зажим для чертежей | 974840

Зажим для чертежей, монтируемый на опорную пластину Easyfix | 955645

Поворотный зажим для чертежей, монтируемый на опорную пластину Easyfix | 955650

01 Перевод оригинала руководства по эксплуатации
09/2022

Версия

Дата составления

2. Общие указания



Прочтите руководство по эксплуатации, соблюдайте его и храните в постоянном доступе для последующих справок.

3. Безопасность

3.1. ОСНОВНЫЕ УКАЗАНИЯ ПО ТЕХНИКЕ БЕЗОПАСНОСТИ

ВНИМАНИЕ

Откидной зажим для чертежей

Опасность травмирования кистей рук, стоп и туловища в результате опрокидывания зажима для чертежей в случае его установки на неровном основании.

» Устанавливайте зажим для чертежей на ровном основании и фиксируйте для защиты от откатывания.

ВНИМАНИЕ

Поворотная консоль зажима для чертежей

Опасность травмирования глаз, головы, кистей рук и туловища в результате поворота консоли зажима для чертежей.

» Перед поворотом консоли зажима для чертежей убедитесь, что пространство в радиусе перемещения свободно.

3.2. ИСПОЛЬЗОВАНИЕ ПО НАЗНАЧЕНИЮ

Зажим для чертежей предназначен для закрепления мало- и крупноформатных документов, таких как схемы и технические чертежи.

3.3. ИСПОЛЬЗОВАНИЕ НЕ ПО НАЗНАЧЕНИЮ

■ Устанавливайте на перфорированную стенку только специально предназначенные для этого принадлежности.

4. Описание устройства

 **A** Передвижной презентер документов (арт. № 974830)

 **B** Настенный зажим для чертежей (арт. № 974840)

 **C** Зажим для чертежей (арт. № 955645), монтируемый на опорную пластину Easyfix (входит в комплект поставки)

 **D** Поворотный зажим для чертежей (арт. № 955650), монтируемый на опорную пластину Easyfix (входит в комплект поставки)

 **E** Поворотный зажим для чертежей (арт. № 955650), монтируемый на пластину Easyfix для настенного монтажа

5. Указания по монтажу

УВЕДОМЛЕНИЕ! Подбирайте дюбели и винты с учетом свойств конкретной стены.

- Магнитные зажимы GARANT (арт. № 974880) для двустороннего использования на рейке презентера. Магнитные зажимы совместимы с рейкой Multifix.
- Передвижной презентер документов может дооснащаться консолями (до 6 штук). Для дополнительной установки на консоли магнитных зажимов снимите заглушку и наденьте зажимы  **C** (A).
- Труба поворотного зажима для чертежей укорачивается для подгонки под сетку отверстий 37 мм.

5.1. НАСТЕННЫЙ ЗАЖИМ ДЛЯ ЧЕРТЕЖЕЙ

 **B**

de

Учитывайте длину профиля + 50 мм.

5.2. ПОВОРОТНЫЙ НАСТЕННЫЙ ЗАЖИМ ДЛЯ ЧЕРТЕЖЕЙ



Учитывайте длину трубы + 26 мм.

en

bg

cs

da

es

fi

fr

it

hr

hu

lt

nl

no

pl

pt

ro

ru

sv

sk

sl

1. Identifikationsdata

Produkt

Document Presenter Mobil | 974830

Ritningshållare för väggmontage | 974840

Ritningshållare för montage på Easyfix-grundplatta | 955645

Svängbar ritningshållare för montage på Easyfix-grundplatta | 955650

01 Översättning av originalbruksanvisningen
09/2022

Version

Skapad datum

2. Allmänna anvisningar



Läs, beakta och förvara bruksanvisningen för senare användning och se till att den alltid är tillgänglig.

3. Säkerhet

3.1. GRUNDLÄGGANDE SÄKERHETSFÖRESKRIFTER

FÖRSIKTIGHET

Vältning av ritningshållaren

Risk för skador på händer, fötter och kropp på grund av att ritningshållaren kan välta på ojämnt underlag.

- » Ställ alltid ritningshållaren på ett jämnt underlag och säkra mot rullning.

FÖRSIKTIGHET

Ritningshållarens arm svänger

Risk för skador på ögon, huvud, händer och kropp om ritningshållarens arm flyttas.

- » Kontrollera att rörelseområdet är fritt innan ritningshållarens arm flyttas.

3.2. AVSEDD ANVÄNDNING

Ritningshållare för stora och små papper som arkitekturritningar eller kopplingscheman.

3.3. FELAKTIG ANVÄNDNING

- Fäst endast avsedda tillbehör i den perforerade panelen.

4. Apparatbeskrivning

 **A** Document Presenter Mobil (artikelnr 974830)

 **B** Ritningshållare (artikelnr 974840) för väggmontage

 **C** Ritningshållare (artikelnr 955645) för montage på Easyfix-grundplatta (i leveransomfattningen)

 **D** Svängbar ritningshållare (artikelnr 955650) för montage på Easyfix-grundplatta (i leveransomfattningen)

 **E** Svängbar ritningshållare (artikelnr 955650) för montage på Easyfix-platta för väggmontage

5. Monteringsanvisningar

OBS! Använd lämpliga pluggar och skruvar för den aktuella väggen.

- GARANT magnetclips (artikelnr 974880) för användning på båda sidor av presenterskena. Magnetclips kompatibla med Multifix-skena.
- Mobiler Document Presenter kan kompletteras med upp till sex armar. För ytterligare montering av magnetclips på armen: dra ut ändkåpan och för på clipset  **C** (A).
- Rör för svängbar ritningshållare passande till hålmönster 37 mm kan kapas.

5.1. RITNINGSHÅLLARE FÖR VÄGGMONTAGE

 **B**

Beakta profillängd + 50 mm.

5.2. SVÄNGBAR RITNINGSHÅLLARE FÖR VÄGGMONTAGE

 **E**

Beakta profillängd + 26 mm.

1. Identifikačné údaje

Výrobok

Document Presenter – stojan na výkresy, mobilný | 974830

Držiak výkresov na montáž na stenu | 974840

Držiak výkresov na montáž na podkladovú dosku Easyfix | 955645

Otočný držiak výkresov na montáž na podkladovú dosku Easyfix | 955650

01 Preklad originálneho návodu na obsluhu
09/2022

Verzia

Dátum vytvorenia

2. Všeobecné pokyny



Prečítajte si návod na obsluhu, dodržiavajte v ňom uvedené pokyny, uschovajte ho pre neskoršie použitie a uložte ho na také miesto, aby bol vždy k dispozícii.

3. Bezpečnosť

3.1. ZÁKLADNÉ BEZPEČNOSTNÉ POKYNY

UPOZORNENIE

Výklopný držiak výkresov

Nebezpečenstvo poranenia rúk, nôh a tela hroziace prevrátením držiaka výkresov na nerovnom podklade.

» Držiak výkresov postavte na rovný podklad a zaistite proti posunutiu.

UPOZORNENIE

Otočné rameno držiaka výkresov

Nebezpečenstvo poranenia očí, hlavy, rúk a tela hroziace od otočenia ramena držiaka výkresov.

» Pred otočením ramena držiaka výkresov dávajte pozor na voľné pole pohybu.





3.2. ZAMÝŠĽANÉ POUŽITIE

Držiak výkresov na uchytenie malých a veľkoformátových papierov ako sú plány alebo technické výkresy.

3.3. POUŽÍVANIE V ROZPORE S URČENÍM

■ Dierovanú stenu môžete vybaviť len príslušenstvom, ktoré je na to určené.

4. Popis zariadenia

-  **A** Document Presenter – stojan na výkresy, mobilný (č. v. 974830)
-  **B** Držiak výkresov (č. v. 974840) na montáž na stenu
-  **C** Držiak výkresov (č. v. 955645) na montáž na podkladovú dosku Easyfix (je súčasťou obsahu dodávky)
-  **D** Otočný držiak výkresov (č. v. 955650) na montáž na podkladovú dosku Easyfix (je súčasťou obsahu dodávky)
-  **E** Otočný držiak výkresov (č. v. 955650) na montáž na stenu na podkladovú dosku Easyfix

5. Montážne pokyny

OZNÁMENIE! Vyberte vhodné hmoždinky a skrutky pre príslušnú kvalitu steny.

- GARANT Magnet-Clips (č. v. 974880) na obojstranné použitie kolajnic stojana. Magnet-Clips kompatibilný s multifunkčnou kolajnicou.
- Mobilný stojan na výkresy je možné rozšíriť až na šesť ramien. Pre dodatočné vybavenie ramenami s Magnet-Clips vyťahnite koncový uzáver a nasuňte klipy Clips  **C** (A).
- Rúra otočného držiaka výkresov vhodná k 37 mm rastru otvorov, možnosť skrátania.

5.1. DRŽIAK VÝKRESOV NA UPEVNENIE NA STENU



B
Dodržte dĺžku profilu + 50 mm.

5.2. OTOČNÝ DRŽIAK VÝKRESOV NA UPEVNENIE NA STENU



E

Dodržte dĺžku rúry + 26 mm.

de

en

bg

cs

da

es

fi

fr

it

hr

hu

lt

nl

no

pl

pt

ro

ru

sv

sk

sl

1. Identifikacijski podatki

Produkt

Prenosno predstavitevno stojalo za dokumente | 974830

Držalo za načrte, montaža na steno | 974840

Držalo za načrte, montaža na osnovno ploščo Easyfix | 955645

Vrtljivo držalo za načrte, montaža na osnovno ploščo Easyfix | 955650

Različica

01 Prevod originalnih navodil za upravljanje

Datum izdelave

09/2022

2. Splošni napotki



Navodila za uporabo morate prebrati, jih upoštevati, shraniti za poznejšo uporabo in imeti vedno na voljo.

3. Varnost

3.1. OSNOVNI VARNOSTNI NAPOTKI



POZOR

Nagibno držalo za načrte

Nevarnost poškodb rok, nog in telesa zaradi prevrtnitve držala za načrte na neravni podlagi.

» Držalo za načrte odložite na ravno podlago in ga zavarujte pred premikanjem.



POZOR

Vrtljiva roka držala za načrte

Nevarnost poškodb oči, glave, rok in telesa zaradi sukanja roke držala za načrte.

» Pred zasukom roke držala za načrte se prepričajte, da je polje gibanja prosto.

3.2. NAMEN UPORABE

Držalo za načrte za liste papirja majhnih in velikih formatov, kot so načrti ali tehnične risbe.

3.3. NAPAČNA UPORABA

■ Luknjasto steno uporabljajte samo s predvidenim priborom.

4. Opis naprave



A Prenosno predstavitevno stojalo za dokumente (št. art. 974830)



B Držalo za načrte (št. art. 974840), montaža na steno



C Držalo za načrte (št. art. 955645), montaža na osnovno ploščo Easyfix (del dobave)



D Vrtljivo držalo za načrte (št. art. 955650), montaža na osnovno ploščo Easyfix (del dobave)



E Vrtljivo držalo za načrte (št. art. 955650), montaža na ploščo za montažo na steno Easyfix

5. Napotki za montažo

OBVESTILO! Izberite primerne vložke in vijake za steno.

- Magnetne sponke GARANT (št. art. 974880) za obojestransko uporabo na vodilu predstavitvenega stojala. Magnetne sponke so združljive z vodilom Multifix.
- Prenosno predstavitevno stojalo za dokumente ima lahko do šest rok. Za dodajanje magnetnih sponk na roke izvlecite pokrovček in namestite sponke  **C** (A).
- Cev vrtljivega držala za načrte je mogoče skrajšati na vzorec lukenj 37 mm.

5.1. DRŽALO ZA NAČRTE, PRITRDITEV NA STENO



B

Pozor: dolžina profila + 50 mm.

5.2. VRTLJIVO DRŽALO ZA NAČRTE, PRITRDITEV NA STENO



E

Pozor: dolžina cevi + 26 mm.



Garant



Manufacturer
Hoffmann Supply Chain GmbH
Poststraße 15, 90471 Nuremberg, Germany
www.hoffmann-group.com

Hoffmann UK Quality Tools Ltd
GEE Business Centre
Holborn Hill, Birmingham, B7 5JR, United Kingdom