



KERN & Sohn GmbH

Ziegelei 1
72336 Balingen-Frommern
Germany

www.kern-sohn.com

+0049-[0]7433-9933-0

+0049-[0]7433-9933-149

info@kern-sohn.com

Betriebsanleitung Plattformwaage

KERN DS

Typ TDS-A

Version 1.1

2023-03

D



TDS-A-BA-d-2311



KERN DS

Version 1.1 2023-03

Betriebsanleitung Plattformwaage

Inhalt

1	Technische Daten	5
2	Konformitätserklärung	10
3	Geräteübersicht	11
3.1	Komponenten	11
3.2	Bedienungselemente.....	12
3.2.1	Tastaturübersicht	12
3.2.2	Numerische Eingabe	13
3.2.3	Anzeigenübersicht.....	13
4	Grundlegende Hinweise (Allgemeines)	14
4.1	Bestimmungsgemäße Verwendung.....	14
4.2	Sachwidrige Verwendung.....	14
4.3	Gewährleistung	14
4.4	Prüfmittelüberwachung.....	15
5	Grundlegende Sicherheitshinweise	15
5.1	Hinweise in der Betriebsanleitung beachten.....	15
5.2	Ausbildung des Personals	15
6	Transport und Lagerung	15
6.1	Kontrolle bei Übernahme	15
6.2	Verpackung/Rücktransport	15
7	Auspacken, Aufstellung und Inbetriebnahme	16
7.1	Aufstellort, Einsatzort.....	16
7.2	Auspacken und Prüfen	17
7.3	Aufbauen, Aufstellen und nivellieren	17
7.3.1	Transportsicherung	18
7.4	Netzanschluss	19
7.5	Akkubetrieb (Werksoption)	20
7.5.1	Akku laden	20
7.6	Anschluss von Peripheriegeräten.....	21
7.7	Erstinbetriebnahme	21
7.8	Justierung.....	21

7.8.1	Externe Justierung <CAL EHT>	22
7.8.2	Externe Justierung mit benutzerdefiniertem Justiergewicht < CAL EUD >	23
7.8.3	Gravitationskonstante Justierort < GRAADJ >	25
7.8.4	Gravitationskonstante Aufstellort < GRAUSE >	26
8	Basisbetrieb	27
8.1	Ein-/Ausschalten.....	27
8.2	Einfaches Wägen	27
8.3	Nullstellen.....	28
8.4	Tarieren.....	28
8.5	Wechsel-Taste (Standardeinstellungen).....	29
8.5.1	Wägeeinheit umschalten	30
8.5.2	Bruttogewichtswert anzeigen.....	31
8.6	Unterflurwägung	32
9	Bedienkonzept	33
10	Applikation <Wägen>	35
10.1	Applikationsspezifische Einstellungen.....	35
10.2	PRE-Tare	36
10.2.1	Aufgelegtes Gewicht als PRE-TARE Wert übernehmen.....	36
10.2.2	Bekanntes Taragewicht numerisch eingeben	37
10.3	Data-Hold Funktion	37
10.4	Wägeeinheiten	38
10.4.1	Wägeeinheit einstellen	38
10.4.2	Wägen mit Multiplikationsfaktor über Applikationseinheit <FFA>.....	39
10.4.3	Prozentwägen über Applikationseinheit <%>	39
10.4.4	Mol-Wägemodus	40
11	Applikation <Zählen>	41
11.1	Applikationsspezifische Einstellungen.....	41
11.2	Applikation anwenden	42
11.2.1	Stückzählen	42
11.2.2	Zielzählen.....	45
12	Applikation < Checkweighing >	48
12.1	Applikationsspezifische Einstellungen.....	48
12.2	Applikation anwenden	49
12.2.1	Zielwägen.....	49
12.2.2	Kontrollwägen	52
13	Menü	54
13.1	Navigation im Menü	54

13.2	Applikationsmenü	54
13.3	Setup-Menü.....	55
13.3.1	Übersicht < SETUP >.....	55
14	Kommunikation mit Peripheriegeräten über KUP-Anschluss	60
14.1	KERN Communications Protocol (KERN Schnittstellenprotokoll)	61
14.2	Ausgabe-Funktionen	62
14.2.1	Summiermodus < SUM >.....	62
14.2.2	Datenausgabe nach Drücken der PRINT-Taste < PRINT >.....	64
14.2.3	Automatische Datenausgabe < AUTO >	65
14.2.4	Kontinuierliche Datenausgabe < CONT >.....	65
14.3	Datenformat	66
15	Wartung, Instandhaltung, Entsorgung.....	67
15.1	Reinigen	67
15.2	Wartung, Instandhaltung	67
15.3	Entsorgung.....	67
16	Kleine Pannenhilfe.....	68
17	Fehlermeldungen.....	69
18	Batteriegesetz	70

1 Technische Daten

KERN	DS 3K0.01S	DS 5K0.05S	DS 8K0.05
Artikelnummer / Typ	TDS 3K0.01S-A	TDS 5K0.05S-A	TDS 8K0.05-A
Ablesbarkeit (d)	0,01 g	0,05 g	0,05 g
Wägebereich (Max)	3 kg	5 kg	8 kg
Reproduzierbarkeit	0,02 g	0,05 g	0,05 g
Linearität	±0,05 g	±0,15 g	±0,15 g
Einschwingzeit (typisch)	3 s		
Kleinstes Teilegewicht beim Stückzählen unter Laborbedingungen*	10 mg	10 mg	50 mg
Kleinstes Teilegewicht beim Stückzählen unter Normalbedingungen**	100 mg	100 mg	500 mg
Justierpunkte	1 / 2 / 3 kg	1 / 2 / 3 kg	2 / 4 / 5 / 7 / 8 kg
Empfohlenes Justiergewicht, nicht beigegeben, (Klasse)	3 kg (F1)	5 kg (F1)	2 kg (F1); 5 kg (F1)
Anwärmzeit	2 h		
Wägeeinheiten	kg, g, dwt, tl (Tw), tl (HK), ozt, tl (Singap, Malays), ct, mo, lb, oz		
Luftfeuchtigkeit	max. 80% rel. (nicht kondensierend)		
Zulässige Umgebungstemperatur	- 10 °C ... + 40 °C		
Eingangsspannung Gerät	6 V, 1 A		
Eingangsspannung Netzteil	100 V - 240 V AC; 50 / 60 Hz		
Akkubetrieb (Option)	Betriebsdauer 48 h (Hinterleuchtung aus) Betriebsdauer 24 h (Hinterleuchtung ein) Ladezeit ca. 8 h		
Auto off (Akku)	wählbar 30 s; 1 / 2 / 5 / 30 / 60 min		
Abmessungen Gehäuse	225 x 115 x 60 (B x T x H) [mm]		
Wägeplatte	228 x 228 x 95 (B x T x H) [mm] Metall, lackiert	308 x 318 x 75 (B x T x H) [mm] Metall, lackiert	
Nettogewicht (kg)	4,1	7,5	
Schnittstellen	RS-232 (optional), USB-Device (optional) über KUP		
Unterflurwägeeinrichtung	nein	Haken (optional)	

KERN	DS 10K0.1S	DS 16K0.1	DS 20K0.1
Artikelnummer / Typ	TDS 10K0.1S-A	TDS 16K0.1-A	TDS 20K0.1-A
Ablesbarkeit (d)	0,1 g	0,1 g	0,1 g
Wägebereich (Max)	10 kg	16 kg	20 kg
Reproduzierbarkeit	0,1 g	0,1 g	0,1 g
Linearität	±0,3 g	±0,3 g	±0,3 g
Einschwingzeit (typisch)	3 s		
Kleinstes Teilegewicht beim Stückzählen unter Laborbedingungen*	100 mg	100 mg	100 mg
Kleinstes Teilegewicht beim Stückzählen unter Normalbedingungen**	1 g	1 g	1 g
Justierpunkte	2 / 5 / 10 kg	5 / 10 / 15 / 16 kg	5 / 10 / 15 / 16 kg
Empfohlenes Justiergewicht, nicht beigegeben, (Klasse)	10 kg (F1)	5 kg (F1); 10 kg (F1)	5 kg (F1); 10 kg (F1)
Anwärmzeit	2 h		
Wä geeinheiten	kg, g, dwt, tl (Tw), tl (HK), ozt, tl (Singap, Malays), ct, mo, lb, oz		
Luftfeuchtigkeit	max. 80% rel. (nicht kondensierend)		
Zulässige Umgebungstemperatur	- 10 °C ... + 40 °C		
Eingangsspannung Gerät	6 V, 1 A		
Eingangsspannung Netzteil	100 V - 240 V AC; 50 / 60 Hz		
Akkubetrieb (Option)	Betriebsdauer 48 h (Hinterleuchtung aus) Betriebsdauer 24 h (Hinterleuchtung ein) Ladezeit ca. 8 h		
Auto off (Akku)	wählbar 30 s; 1 / 2 / 5 / 30 / 60 min		
Abmessungen Gehäuse	225 x 115 x 60 (B x T x H) [mm]		
Wägeplatte	228 x 228 x 95 (B x T x H) [mm] Metall, lackiert	308 x 318 x 75 (B x T x H) [mm] Metall, lackiert	
Nettogewicht (kg)	4,1	7,5	
Schnittstellen	RS-232 (optional), USB-Device (optional) über KUP		
Unterflurwägeeinrichtung	nein	Haken (optional)	

KERN	DS 30K0.1	DS 30K0.1L	DS 36K0.2
Artikelnummer / Typ	TDS 30K0.1-A	TDS 30K0.1L-A	TDS 36K0.2-A
Ablesbarkeit (d)	0,1 g	0,1 g	0,2 g
Wägebereich (Max)	30 kg	30 kg	36 kg
Reproduzierbarkeit	0,2 g	0,2 g	0,2 g
Linearität	±0,5 g	±0,5 g	±0,6 g
Einschwingzeit (typisch)	3 s		
Kleinstes Teilegewicht beim Stückzählen unter Laborbedingungen*	100 mg	100 mg	100 mg
Kleinstes Teilegewicht beim Stückzählen unter Normalbedingungen**	1 g	1 g	1 g
Justierpunkte	10 / 15 / 20 / 30 kg	10 / 15 / 20 / 30 kg	10 / 15 / 20 / 30 / 36 kg
Empfohlenes Justiergewicht, nicht beigegeben, (Klasse)	30 kg (E2)	30 kg (E2)	10 kg (F1); 20 kg (F1)
Anwärmzeit	2 h		
Wä geeinheiten	kg, g, dwt, tl (Tw), tl (HK), ozt, tl (Singap, Malays), ct, mo, lb, oz		
Luftfeuchtigkeit	max. 80% rel. (nicht kondensierend)		
Zulässige Umgebungstemperatur	- 10 °C ... + 40 °C		
Eingangsspannung Gerät	6 V, 1 A		
Eingangsspannung Netzteil	100 V - 240 V AC; 50 / 60 Hz		
Akkubetrieb (Option)	Betriebsdauer 48 h (Hinterleuchtung aus) Betriebsdauer 24 h (Hinterleuchtung ein) Ladezeit ca. 8 h		
Auto off (Akku)	wählbar 30 s; 1 / 2 / 5 / 30 / 60 min		
Abmessungen Gehäuse	225 x 115 x 60 (B x T x H) [mm]		
Wägeplatte	308 x 318 x 75 (B x T x H) [mm] Metall, lackiert	500 x 400 x 125 (B x T x H) [mm] Metall, lackiert	308 x 318 x 75 (B x T x H) [mm] Metall, lackiert
Nettogewicht (kg)	7,5	19	9,5
Schnittstellen	RS-232 (optional), USB-Device (optional) über KUP		
Unterflurwä geeinrichtung	Haken (optional)	nein	Haken (optional)

KERN	DS 36K0.2L	DS 60K0.2	DS 65K0.5
Artikelnummer / Typ	TDS 36K0.2L-A	TDS 60K0.2-A	TDS 65K0.5-A
Ablesbarkeit (d)	0,2 g	0,2 g	0,5 g
Wägebereich (Max)	36 kg	60 kg	60 kg
Reproduzierbarkeit	0,2 g	0,4 g	0,5 g
Linearität	±0,6 g	±1 g	±1,5 g
Einschwingzeit (typisch)	3 s		
Kleinstes Teilegewicht beim Stückzählen unter Laborbedingungen*	100 mg	200 mg	200 mg
Kleinstes Teilegewicht beim Stückzählen unter Normalbedingungen**	1 g	2 g	2 g
Justierpunkte	10 / 15 / 20 / 30 / 36 kg	20 / 30 / 50 / 60 kg	20 / 30 / 50 / 60 kg
Empfohlenes Justiergewicht, nicht beigegeben, (Klasse)	10 kg (F1); 20 kg (F1)	60 kg (F1)	50 kg (F1)
Anwärmzeit	2 h		
Wä geeinheiten	kg, g, dwt, tl (Tw), tl (HK), ozt, tl (Singap, Malays), ct, mo, lb, oz		
Luftfeuchtigkeit	max. 80% rel. (nicht kondensierend)		
Zulässige Umgebungstemperatur	- 10 °C ... + 40 °C		
Eingangsspannung Gerät	6 V, 1 A		
Eingangsspannung Netzteil	100 V - 240 V AC; 50 / 60 Hz		
Akkubetrieb (Option)	Betriebsdauer 48 h (Hinterleuchtung aus) Betriebsdauer 24 h (Hinterleuchtung ein) Ladezeit ca. 8 h		
Auto off (Akku)	wählbar 30 s; 1 / 2 / 5 / 30 / 60 min		
Abmessungen Gehäuse	225 x 115 x 60 (B x T x H) [mm]		
Wägeplatte	500 x 400 x 125 (B x T x H) [mm] Metall, lackiert		
Nettogewicht (kg)	19		
Schnittstellen	RS-232 (optional), USB-Device (optional) über KUP		
Unterflurwägeeinrichtung	nein		

KERN	DS 100K0.5	DS 150K1
Artikelnummer / Typ	TDS 100K0.5-A	TDS 150K1-A
Ablesbarkeit (d)	0,5 g	1 g
Wägebereich (Max)	100 kg	150 kg
Reproduzierbarkeit	0,5 g	1 g
Linearität	±1,5 g	±3 g
Einschwingzeit (typisch)	3 s	
Kleinstes Teilgewicht beim Stückzählen unter Laborbedingungen*	500 mg	1 g
Kleinstes Teilgewicht beim Stückzählen unter Normalbedingungen**	5 g	10 g
Justierpunkte	20 / 50 / 100 kg	50 / 100 / 150 kg
Empfohlenes Justiergewicht, nicht beigegeben, (Klasse)	50 kg (F1)	150 kg (F1)
Anwärmzeit	2 h	
Wä geeinheiten	kg, g, dwt, tl (Tw), tl (HK), ozt, tl (Singap, Malays), ct, mo, lb, oz	
Luftfeuchtigkeit	max. 80% rel. (nicht kondensierend)	
Zulässige Umgebungstemperatur	- 10 °C ... + 40 °C	
Eingangsspannung Gerät	6 V, 1 A	
Eingangsspannung Netzteil	100 V - 240 V AC; 50 / 60 Hz	
Akkubetrieb (Option)	Betriebsdauer 48 h (Hinterleuchtung aus) Betriebsdauer 24 h (Hinterleuchtung ein) Ladezeit ca. 8 h	
Auto off (Akku)	wählbar 30 s; 1 / 2 / 5 / 30 / 60 min	
Abmessungen Gehäuse	225 x 115 x 60 (B x T x H) [mm]	
Wägeplatte	500 x 400 x 125 (B x T x H) [mm] Metall, lackiert	
Nettogewicht (kg)	19	
Schnittstellen	RS-232 (optional), USB-Device (optional) über KUP	
Unterflurwä geeinrichtung	nein	

*** Kleinstes Teilgewicht beim Stückzählen - unter Laborbedingungen:**

- Es herrschen ideale Umgebungsbedingungen für hochauflösenden Zählungen
- Die Zählteile haben keine Streuung

**** Kleinstes Teilgewicht beim Stückzählen - unter Normalbedingungen:**

- Es herrschen unruhige Umgebungsbedingungen (Windzug, Vibrationen)
- Die Zählteile streuen

2 Konformitätserklärung

Die aktuelle EG/EU-Konformitätserklärung finden Sie online unter:

www.kern-sohn.com/ce

3 Geräteübersicht

3.1 Komponenten





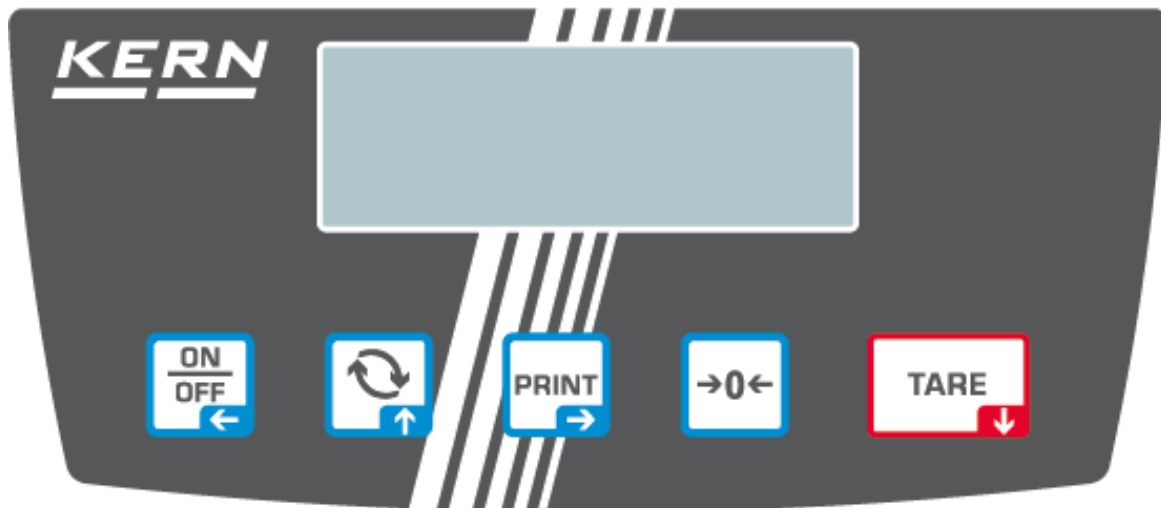

Pos.	Bezeichnung	Pos.	Bezeichnung
1	Wägeplatte	5	Tastatur
2	Anschluss Netzadapter	6	Akkufach
3	KUP-Anschluss (KERN Universal Port)	7	Libelle (Position modellabhängig)
4	Anzeige	8	Fußschrauben



3.2 Bedienungselemente



3.2.1 Tastaturübersicht





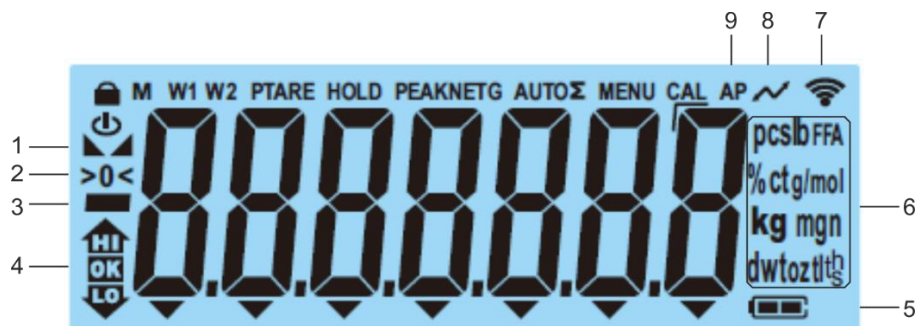

Taste	Name	Funktion im Bedienmodus	Funktion im Menü
	ON/OFF-Taste	<ul style="list-style-type: none"> ➤ Ein-/Ausschalten (langer Tastendruck) ➤ Hinterleuchten der Anzeige Ein-/Ausschalten (kurzer Tastendruck) 	<ul style="list-style-type: none"> ➤ Navigationstaste ← ➤ Menüebene zurück ➤ Menü verlassen/zurück in den Wägemodus
	↻-Taste	<ul style="list-style-type: none"> ➤ Wechsel-Taste, s. Kap. 8.5 	<ul style="list-style-type: none"> ➤ Navigationstaste ↑ ➤ Menüpunkt anwählen
	PRINT-Taste	<ul style="list-style-type: none"> ➤ Wägedaten über Schnittstelle übermitteln 	<ul style="list-style-type: none"> ➤ Navigationstaste → ➤ Menüpunkt aktivieren ➤ Auswahl bestätigen
	ZERO-Taste	<ul style="list-style-type: none"> ➤ Nullstellen (Nullstellbereich 2% Max.) 	
	TARE-Taste	<ul style="list-style-type: none"> ➤ Trieren 	<ul style="list-style-type: none"> ➤ Applikationsmenü aufrufen (langer Tastendruck) ➤ Navigationstaste ↓ ➤ Menüpunkt anwählen

3.2.2 Numerische Eingabe

Taste	Bezeichnung	Funktion
	Navigationstaste →	Ziffer anwählen Eingabe bestätigen. Die Taste wiederholt für jede Stelle drücken. Warten, bis das numerische Eingabefenster erlischt.
	Navigationstaste ↓	Blinkende Ziffer (0 – 9) verringern
	Navigationstaste ↑	Blinkende Ziffer (0 – 9) erhöhen

3.2.3 Anzeigenübersicht



Position	Anzeige	Beschreibung
1		Stabilitätsanzeige
2	>0<	Nullanzeige
3		Minusanzeige
4		Toleranzmarken beim Kontrollwägen
5		Ladezustandsanzeige Akku
6	Einheitenanzeige	Verfügbare Wägeeinheiten, s. Kap. 1 oder Applikationseinheiten, s. Kap. 10.4
7		WIFI-Symbol
8		Datenübertragung läuft
9	AP	Autoprint aktiv
-	G	Anzeige Bruttogewichtswert
-	NET	Anzeige Nettogewichtswert
-	Σ	Wägedaten befinden sich im Summenspeicher

4 Grundlegende Hinweise (Allgemeines)

4.1 Bestimmungsgemäße Verwendung

Die von Ihnen erworbene Waage dient zum Bestimmen des Wägewertes von Wägegut. Sie ist zur Verwendung als „nichtselbsttätige Waage“ vorgesehen, d.h. das Wägegut wird manuell, vorsichtig und mittig auf die Wägeplatte aufgebracht. Nach Erreichen eines stabilen Wägewertes kann der Wägewert abgelesen werden.

4.2 Sachwidrige Verwendung

- Unsere Waagen sind nichtselbsttätige Waagen und nicht für den Einsatz in dynamischen Wägeprozessen vorgesehen. Die Waagen können jedoch nach Überprüfung des individuellen Einsatzbereiches und hier speziell den Genauigkeitsanforderungen der Anwendung auch für dynamische Wägeprozesse eingesetzt werden.
- Keine Dauerlast auf der Wägeplatte belassen. Diese kann das Messwerk beschädigen.
- Stöße und Überlastungen der Waage über die angegebene Höchstlast (Max), abzüglich einer eventuell bereits vorhandenen Taralast, unbedingt vermeiden. Waage könnte hierdurch beschädigt werden.
- Waage niemals in explosionsgefährdeten Räumen betreiben. Die Serienausführung ist nicht Ex-geschützt.
- Die Waage darf nicht konstruktiv verändert werden. Dies kann zu falschen Wägergebnissen, sicherheitstechnischen Mängeln sowie der Zerstörung der Waage führen.
- Die Waage darf nur gemäß den beschriebenen Vorgaben eingesetzt werden. Abweichende Einsatzbereiche/Anwendungsgebiete sind von KERN schriftlich freizugeben.

4.3 Gewährleistung

Gewährleistung erlischt bei

- Nichtbeachten unserer Vorgaben in der Betriebsanleitung
- Verwendung außerhalb der beschriebenen Anwendungen
- Veränderung oder Öffnen des Gerätes
- Mechanische Beschädigung und Beschädigung durch Medien, Flüssigkeiten natürlichem Verschleiß und Abnutzung
- Nicht sachgemäße Aufstellung oder elektrische Installation
- Überlastung des Messwerkes

4.4 Prüfmittelüberwachung

Im Rahmen der Qualitätssicherung müssen die messtechnischen Eigenschaften der Waage und eines eventuell vorhandenen Prüfgewichtes in regelmäßigen Abständen überprüft werden. Der verantwortliche Benutzer hat hierfür ein geeignetes Intervall sowie die Art und den Umfang dieser Prüfung zu definieren. Informationen bezüglich der Prüfmittelüberwachung von Waagen sowie der hierfür notwendigen Prüfgewichte sind auf der KERN-Hompage (www.kern-sohn.com) verfügbar. In seinem akkreditierten Kalibrierlaboratorium können bei KERN schnell und kostengünstig Prüfgewichte und Waagen kalibriert werden (Rückführung auf das nationale Normal).

5 Grundlegende Sicherheitshinweise

5.1 Hinweise in der Betriebsanleitung beachten



⇒ Betriebsanleitung vor der Aufstellung und Inbetriebnahme sorgfältig durchlesen, selbst dann, wenn Sie bereits über Erfahrungen mit KERN- Waagen verfügen.

5.2 Ausbildung des Personals

Das Gerät darf nur von geschulten Mitarbeitern bedient und gepflegt werden.

6 Transport und Lagerung

6.1 Kontrolle bei Übernahme

Überprüfen Sie bitte die Verpackung sofort beim Eingang sowie das Gerät beim Auspacken auf eventuell sichtbare äußere Beschädigungen.

6.2 Verpackung/Rücktransport



- ⇒ Alle Teile der Originalverpackung für einen eventuell notwendigen Rücktransport aufbewahren.
- ⇒ Für den Rücktransport ist nur die Originalverpackung zu verwenden.
- ⇒ Vor dem Versand alle angeschlossenen Kabel und losen / beweglichen Teile trennen.
- ⇒ Evtl. vorgesehene Transportsicherungen wieder anbringen.
- ⇒ Alle Teile z.B. Windschutz, Wägeplatte, Netzteil etc. gegen Verrutschen und Beschädigung sichern.

7 Auspacken, Aufstellung und Inbetriebnahme

7.1 Aufstellort, Einsatzort

Die Waagen sind so konstruiert, dass unter den üblichen Einsatzbedingungen zuverlässige Wäageergebnisse erzielt werden.

Exakt und schnell arbeiten Sie, wenn Sie den richtigen Standort für Ihre Waage wählen.

Am Aufstellort folgendes beachten:

- Waage auf eine stabile, gerade Fläche stellen.
- Extreme Wärme sowie Temperaturschwankungen z.B. durch Aufstellen neben der Heizung oder direkte Sonneneinstrahlung vermeiden.
- Waage vor direktem Luftzug durch geöffnete Fenster und Türen schützen.
- Erschütterungen während des Wägens vermeiden.
- Waage vor hoher Luftfeuchtigkeit, Dämpfen und Staub schützen.
- Das Gerät nicht über längere Zeit starker Feuchtigkeit aussetzen. Eine nicht erlaubte Betauung (Kondensation von Luftfeuchtigkeit am Gerät) kann auftreten, wenn ein kaltes Gerät in eine wesentlich wärmere Umgebung gebracht wird. In diesem Fall das vom Netz getrennte Gerät ca. 2 Stunden bei Raumtemperatur akklimatisieren.
- Statische Aufladung von Wägegut, Wäagebehälter vermeiden.
- Nicht in explosivstoffgefährdeten Bereichen oder in durch Gase, Dämpfe und Nebel sowie durch Stäube explosionsgefährdeten Bereichen betreiben!
- Chemikalien (z.B. Flüssigkeiten oder Gase), welche die Waage innen oder außen angreifen und beschädigen können, sind fernzuhalten.
- Beim Auftreten von elektromagnetischen Feldern, bei statischen Aufladungen (z.B. beim Verwiegen / Zählen von Kunststoffteilen) sowie bei instabiler Stromversorgung sind große Anzeigeabweichungen (falsche Wäageergebnisse, sowie Beschädigungen der Waage) möglich. Der Standort muss dann gewechselt oder die Störquelle beseitigt werden.

7.2 Auspacken und Prüfen

Gerät und Zubehör aus der Verpackung nehmen, Verpackungsmaterial entfernen und am vorgesehenen Arbeitsplatz aufstellen. Überprüfen, ob alle Teile des Lieferumfangs vorhanden und unbeschädigt sind.

Lieferumfang / Serienmäßiges Zubehör:

- Waage, s. Kap. 3.1
- Netzadapter
- Betriebsanleitung
- Arbeitsschutzhaube

7.3 Aufbauen, Aufstellen und nivellieren

- ⇒ Transportsicherung entfernen, s. Kap. 7.3.1.
- ⇒ Wägeplatte und ggf. Windschutz installieren.
- ⇒ Darauf achten, dass die Waage eben steht.
- ⇒ Die Waage mit Fußschrauben nivellieren, bis sich die Luftblase in der Libelle im vorgeschriebenen Kreis befindet.

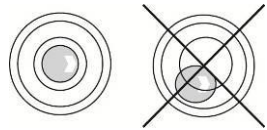

- ⇒ Nivellierung regelmäßig überprüfen

7.3.1 Transportsicherung

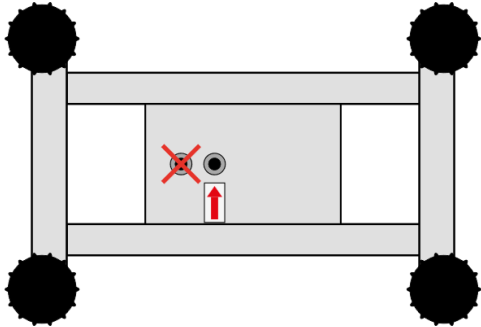
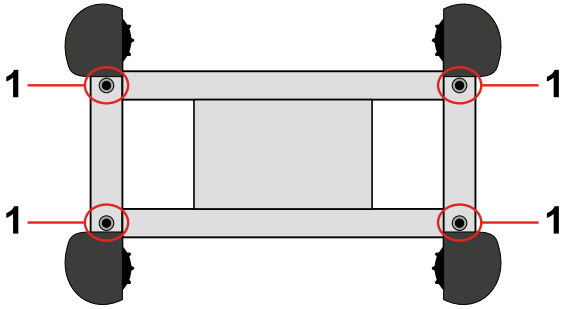
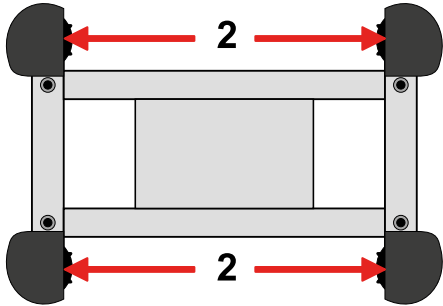
Modelle	
<ul style="list-style-type: none"> • DS 3K0.01S • DS 5K0.05S • DS 10K0.1S 	<ul style="list-style-type: none"> • DS 30K0.1L • DS 36K0.2L • DS 60K0.2 • DS 65K0.5 • DS 100K0.5 • DS 150K1
<p>Eine Schraube als Transportsicherung:</p> <p>Die Transportsicherung befindet sich auf der Unterseite der Plattform und ist mit einem Pfeil gekennzeichnet:</p> 	<p>Vier Schrauben als Transportsicherung:</p> <p>Bei vier Schrauben als Transportsicherung (1) befinden sich diese unter der Wägeplatte:</p>  <p>Eckenlastansläge (2) dürfen nicht entfernt werden:</p> 

i	<p>Es dürfen niemals weitere Schrauben als die für die Transportsicherung entfernt werden, da sonst die Waage beschädigt werden könnte.</p>
----------	---

7.4 Netzanschluss



Länderspezifischen Netzstecker auswählen und am Netzgerät einstecken.



Kontrollieren, ob die Spannungsaufnahme der Waage richtig eingestellt ist. Die Waage darf nur an das Stromnetz angeschlossen werden, wenn die Angaben an der Waage (Aufkleber) und die ortsübliche Netzspannung identisch sind.



Nur KERN-Originalnetzgeräte verwenden. Die Verwendung anderer Fabrikate bedarf der Zustimmung von KERN.



Wichtig:

- Vor Inbetriebnahme das Netzkabel auf Beschädigungen überprüfen.
- Darauf achten, dass das Netzgerät nicht mit Flüssigkeiten in Berührung kommt.
- Der Netzstecker muss jederzeit zugänglich sein.

7.5 Akkubetrieb (Werksoption)

<p>ACHTUNG</p>   	<ul style="list-style-type: none">⇒ Akku und Ladegerät sind aufeinander abgestimmt. Nur den mitgelieferten Netzadapter benutzen.⇒ Waage während des Ladevorgangs nicht benutzen.⇒ Der Akku kann nur durch denselben oder durch einen von Hersteller empfohlen Typ ersetzt werden.⇒ Der Akku ist nicht gegen alle Umwelteinflüsse geschützt. Falls der Akku bestimmten Umgebungseinflüssen ausgesetzt ist, kann der Akku in Brand geraten oder explodieren. Personen können schwer verletzt werden oder Sachschaden kann entstehen.⇒ Akku vor Feuer und Hitze schützen.⇒ Akku nicht in Kontakt mit Flüssigkeiten, Chemikalien oder Salzen bringen.⇒ Akku nicht hohem Druck oder Mikrowellen aussetzen.⇒ Akkus und Ladegerät dürfen in keinem Fall modifiziert oder manipuliert werden.⇒ Keinen defekten, beschädigten oder deformierten Akku verwenden.⇒ Elektrische Kontakte des Akkus nicht mit metallischen Gegenständen verbinden und kurzschließen.⇒ Aus einem beschädigten Akku kann Flüssigkeit austreten. Falls die Flüssigkeit mit der Haut oder den Augen in Kontakt kommt, können Haut und Augen gereizt werden.⇒ Achten Sie beim Einlegen bzw. Austauschen der Akkus auf die korrekte Polarität (siehe Angaben im Akkufach)⇒ Der Akkubetrieb wird bei Anschluss des Netzadapters übersteuert. Beim Wägen mit Netzbetrieb > 48 Std. müssen die Akkus entfernt werden! (Überhitzungsgefahr).⇒ Sollte der Akku Gerüche entwickeln, heiß werden, sich verfärben oder verformen ist dieser unverzüglich von der Stromversorgung und möglichst von der Waage zu trennen.
---	---

7.5.1 Akku laden

Der Akkupack (Werksoption) wird über das mitgelieferte Netzkabel geladen.

Der Akkupack sollte vor der ersten Benutzung mindestens 15 Stunden über das Netzkabel geladen werden.

Zur Schonung des Akkus kann im Menü (s. Kap. 13.3.1.) die automatische Abschaltfunktion <AUF> aktiviert werden.

Ist die Kapazität der Akkus erschöpft erscheint im Display <L bA>. Stecken Sie baldmöglichst das Netzkabel ein, um den Akku zu laden. Die Ladedauer bis zur vollständigen Wiederaufladung beträgt ca. 8 Std.

7.6 Anschluss von Peripheriegeräten

Vor Anschluss oder Trennen von Zusatzgeräten (Drucker, PC) an die Datenschnittstelle muss die Waage unbedingt vom Netz getrennt werden.

Verwenden Sie zu Ihrer Waage ausschließlich Zubehör und Peripheriegeräte von KERN, diese sind optimal auf Ihre Waage abgestimmt.

7.7 Erstinbetriebnahme

Um bei elektronischen Waagen genaue Wäageergebnisse zu erhalten, muss die Waage ihre Betriebstemperatur (siehe Anwärmzeit Kap.1) erreicht haben. Die Waage muss für diese Anwärmzeit an die Stromversorgung (Netzanschluss, Akku oder Batterie) angeschlossen sein.

Die Genauigkeit der Waage ist abhängig von der örtlichen Fallbeschleunigung.

Unbedingt die Hinweise im Kapitel Justierung beachten.

7.8 Justierung

Da der Wert der Erdbeschleunigung nicht an jedem Ort der Erde gleich ist, muss jede Waage – gemäß dem zugrunde liegenden physikalischen Wäageprinzip – am Aufstellort auf die dort herrschende Erdbeschleunigung abgestimmt werden (nur wenn die Waage nicht bereits im Werk auf den Aufstellort justiert wurde). Dieser Justiervorgang muss bei der ersten Inbetriebnahme, nach jedem Standortwechsel sowie bei Schwankungen der Umgebungstemperatur durchgeführt werden. Um genaue Messwerte zu erhalten, empfiehlt es sich zudem, die Waage auch im Wäagebetrieb periodisch zu justieren.

- i** • Justierung möglichst nahe an der Höchstlast der Waage durchführen (empfohlenes Justiergewicht s. Kap. 1). Die Justierung ist aber auch mit Gewichten anderer Nennwerte oder Toleranzklassen möglich, messtechnisch aber nicht optimal. Die Genauigkeit des Justiergewichts muss in etwa der Ablesbarkeit [**d**] der Waage entsprechen, eher etwas besser. Infos zu Prüfgewichten finden Sie im Internet unter: <http://www.kern-sohn.com>
- Stabile Umgebungsbedingungen beachten. Eine Anwärmzeit (s. Kap. 1) zur Stabilisierung ist erforderlich.
- Darauf achten, dass sich keine Gegenstände auf der Wäageplatte befinden.
- Vibrationen und Luftströme vermeiden.
- Justierung nur bei aufgelegter Standardwäageplatte durchführen.

7.8.1 Externe Justierung <CALEHT>

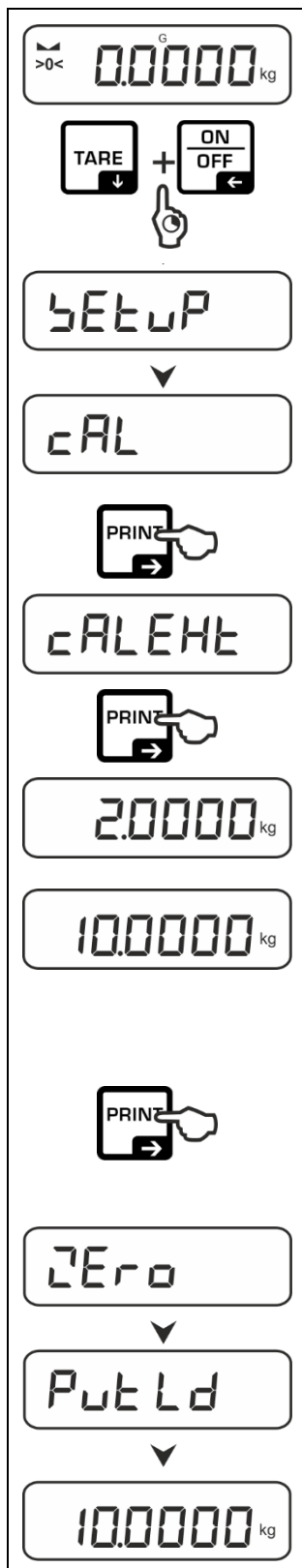

⇒ Zum Aufrufen des Setup-Menüs TARE- und ON/OFF-Taste gleichzeitig drücken und gedrückt halten.

⇒ Warten bis der erste Menüpunkt < CAL > angezeigt wird.

⇒ Mit →-Taste bestätigen, < CALEHT > wird angezeigt.

⇒ Mit →-Taste bestätigen, das erste wählbare Justiergewicht wird angezeigt.

⇒ Mit den Navigationstasten ↓↑ gewünschtes Justiergewicht wählen, s. Kap. 1 „Justierpunkte“ bzw. „Empfohlenes Justiergewicht“.

⇒ Erforderliches Justiergewicht bereitstellen.

⇒ Auswahl mit →-Taste bestätigen. < Zero >, < Put Ld > gefolgt vom Gewichtswert des aufzulegenden Justiergewichts wird angezeigt.

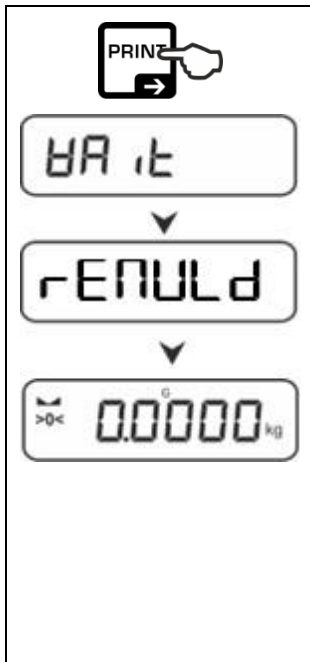

⇒ Justiergewicht auflegen und mit →-Taste bestätigen, < 0.0000 > gefolgt von < 0.0000 > wird angezeigt.

⇒ Wenn < 0.0000 > angezeigt wird, Justiergewicht entfernen.

⇒ Nach erfolgreicher Justierung kehrt die Waage automatisch in den Wägemodus zurück.
Bei einem Justierfehler (z. B. Gegenstände befinden sich auf der Wägeplatte) erscheint im Display die Fehlermeldung < 0.0000 >. Waage ausschalten und Justiervorgang wiederholen.

7.8.2 Externe Justierung mit benutzerdefiniertem Justiergewicht < cAL Eud >

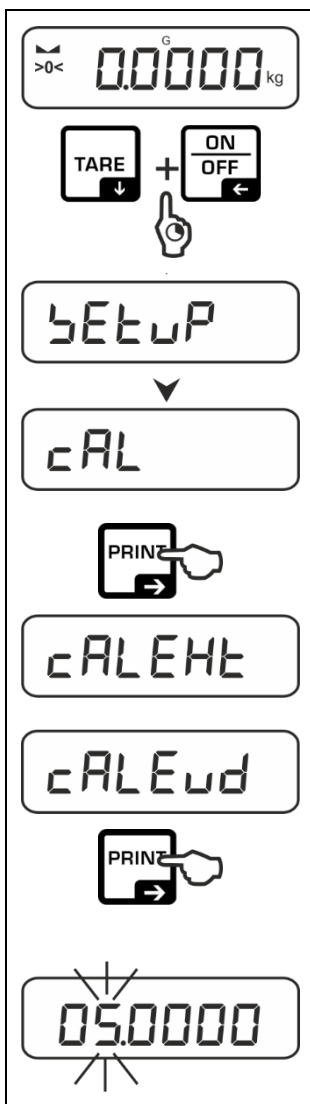

⇒ Zum Aufrufen des Setup-Menüs TARE- und ON/OFF-Taste gleichzeitig drücken und gedrückt halten.

⇒ Warten bis der erste Menüpunkt < cAL > angezeigt wird.

⇒ Mit →-Taste bestätigen, < cAL EHE > wird angezeigt.

⇒ Mit den Navigationstasten ↓↑ < cAL Eud > wählen.

⇒ Mit →-Taste bestätigen. Das numerische Eingabefenster für den Gewichtswert des Justiergewichts erscheint. Die aktive Stelle blinkt.

⇒ Justiergewicht bereitstellen.

⇒ Gewichtswert eingeben, numerische Eingabe s. Kap. 3.2.2

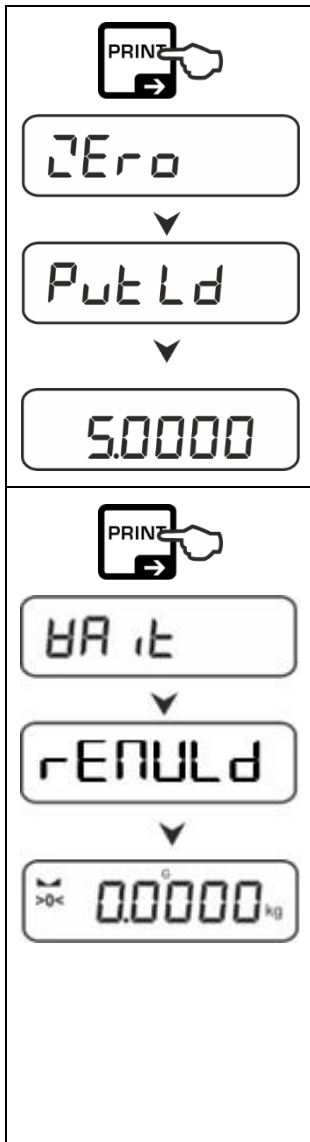

⇒ Auswahl mit →-Taste bestätigen. <Zero>, <Put Ld> gefolgt vom Gewichtswert des aufzulegenden Justiergewichts wird angezeigt.

⇒ Justiergewicht auflegen und mit →-Taste bestätigen, <HARt> gefolgt von <rENULd> wird angezeigt.

⇒ Wenn <rENULd> angezeigt wird, Justiergewicht entfernen.

⇒ Nach erfolgreicher Justierung kehrt die Waage automatisch in den Wägemodus zurück. Bei einem Justierfehler (z. B. Gegenstände befinden sich auf der Wägeplatte) erscheint im Display die Fehlermeldung <Err<. Waage ausschalten und Justiervorgang wiederholen.

7.8.3 Gravitationskonstante Justierort <GrAADJ>

⇒ Zum Aufrufen des Setup-Menüs TARE- und ON/OFF-Taste gleichzeitig drücken und gedrückt halten.

⇒ Warten bis der erste Menüpunkt <CAL> angezeigt wird.

⇒ Mit →-Taste bestätigen, <CALEHT> wird angezeigt.

⇒ Mit den Navigationstasten ↓↑ <GrAADJ> wählen.

⇒ Mit →-Taste bestätigen, die aktuelle Einstellung wird angezeigt. Die aktive Stelle blinkt.

⇒ Gewünschten Wert eingeben und mit →-Taste bestätigen, numerische Eingabe s. Kap. 3.2.2. Die Waage kehrt zurück ins Menü.

⇒ Zum Verlassen des Menüs ←-Taste wiederholt drücken.

7.8.4 Gravitationskonstante Aufstellort < GrAuBE >

⇒ Zum Aufrufen des Setup-Menüs TARE- und ON/OFF-Taste gleichzeitig drücken und gedrückt halten.

⇒ Warten bis der erste Menüpunkt < CAL > angezeigt wird.

⇒ Mit →-Taste bestätigen, < CAL EHE > wird angezeigt.

⇒ Mit den Navigationstasten ↓↑ < GrAuBE > wählen.

⇒ Mit →-Taste bestätigen, die aktuelle Einstellung wird angezeigt. Die aktive Stelle blinkt.

⇒ Gewünschten Wert eingeben und mit →-Taste bestätigen, numerische Eingabe s. Kap. 3.2.2. Die Waage kehrt zurück ins Menü.

⇒ Zum Verlassen des Menüs ←-Taste wiederholt drücken.

8 Basisbetrieb

8.1 Ein-/Ausschalten

Einschalten:

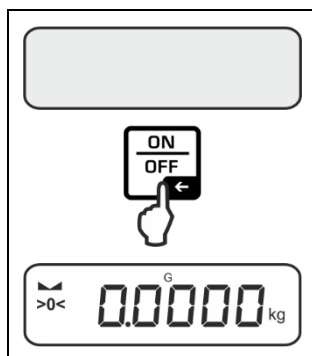

- ⇒ **ON/OFF**-Taste drücken.
Die Anzeige leuchtet auf und die Waage führt einen Selbsttest durch.
Warten bis die Gewichtsanzeige erscheint.
Die Waage ist jetzt mit der zuletzt aktiven Applikation einsatzbereit.

Ausschalten:

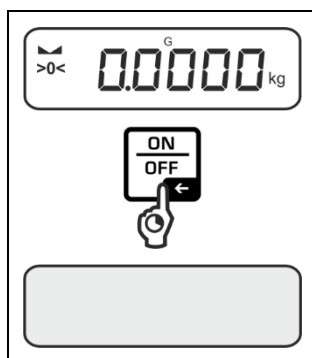

- ⇒ **ON/OFF**-Taste gedrückt halten bis die Anzeige erlischt.

8.2 Einfaches Wägen



- ⇒ Nullanzeige [**>0<**] überprüfen, ggf. mit der **ZERO**-Taste nullstellen.
- ⇒ Wägegut auflegen
- ⇒ Warten bis die Stabilitätsanzeige (▲) erscheint.
- ⇒ Wägeresultat ablesen.



Überlast-Warnung

Überlastungen des Gerätes über die angegebene Höchstlast (Max), abzüglich einer eventuell bereits vorhandenen Taralast, unbedingt vermeiden.

Das Gerät könnte hierdurch beschädigt werden.

Die Überschreitung der Höchstlast wird mit der Anzeige $\overline{\text{---}}$ angezeigt.

Waage entlasten bzw. Vorlast verringern.

8.5 Wechsel-Taste (Standardeinstellungen)

Die Wechsel-Taste  kann mit verschiedenen Funktionen belegt werden.

Folgende Funktionen sind standardmäßig (<DEFAULT>) bei den verschiedenen Wägeapplikationen eingestellt:

	Kurzer Tastendruck	Langer Tastendruck
BE ih	<ul style="list-style-type: none"> ➤ Bei erstmaligem Drücken: Wägeeinheit einstellen ➤ Zwischen den Wägeeinheiten umschalten 	<ul style="list-style-type: none"> ➤ Bruttogewichtswert anzeigen
count	<ul style="list-style-type: none"> ➤ Bei erstmaligem Drücken: Referenzstückzahl einstellen ➤ Zwischen den Wägeeinheiten umschalten 	<ul style="list-style-type: none"> ➤ Wenn die Waage tariert wurde und nach kurzem Tastendruck die Wägeeinheit angezeigt wird, kann durch einen langen Tastendruck die Anzeige zwischen Brutto, Netto und Tara gewechselt werden.
chEcF	<ul style="list-style-type: none"> ➤ Bei erstmaligem Drücken: Wägeeinheit einstellen ➤ Zwischen den Wägeeinheiten umschalten 	<ul style="list-style-type: none"> ➤ Wenn die Waage tariert wurde und nach kurzem Tastendruck die Wägeeinheit angezeigt wird, kann durch einen langen Tastendruck die Anzeige zwischen Brutto, Netto und Tara gewechselt werden.

i Weitere Einstellungsmöglichkeiten finden Sie im Setup-Menü unter <but-ton>, s. Kap. 13.3.1.

Nachfolgend werden die Standardeinstellungen (<DEFAULT>) für die Applikation <Wägen> beschrieben.

8.5.1 Wägeeinheit umschalten

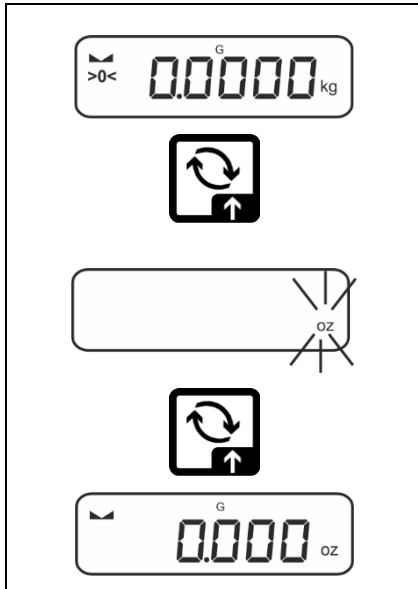

Standardmäßig ist die Wechsel-Taste  so eingestellt, dass durch einen **kurzen** Tastendruck zwischen der Wägeeinheit umgeschaltet werden kann.

Einheit aktivieren:





Bei erstmaligem kurzem Drücken der -Taste kann die Einheit für die Schnellauswahl festgelegt werden.

⇒ -Taste drücken und warten bis die Anzeige blinkt.

⇒ Mit den Navigationstasten  die Wägeeinheit wählen und mit -Taste bestätigen.

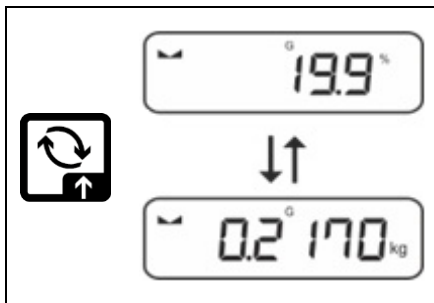
Einheit umschalten:



⇒ Mit der -Taste kann zwischen der aktiven Einheit 1 und Einheit 2 umgeschaltet werden.

Andere Einheit aktivieren:

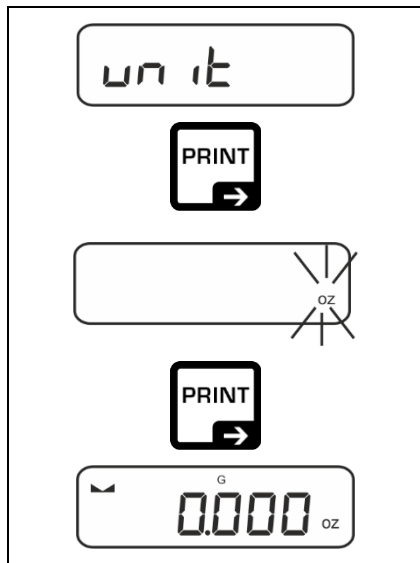



- ⇒ Menüeinstellung < un it > wählen und mit →-Taste bestätigen.
- ⇒ Warten, bis die Anzeige blinkt.
- ⇒ Mit den Navigationstasten ↓↑ die Wä geeinheit wählen und mit →-Taste bestätigen.

i Die erforderlichen Einstellungen bei Auswahl einer Applikationseinheit (FFA, %, mol) finden Sie in Kap. 10.4.2, 10.4.3 und 10.4.4.

8.5.2 Bruttogewichtswert anzeigen

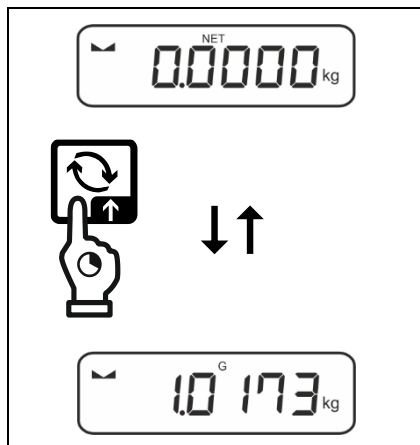
Standardmäßig ist die Wechsel-Taste  so eingestellt, dass durch einen **langen** Tastendruck der Bruttogewichtswert angezeigt werden kann.



- ⇒ -Taste gedrückt halten, bis die Anzeige den Bruttogewichtswert anzeigt.
Nach Loslassen der Taste wird der Bruttogewichtswert noch kurz in der Anzeige gehalten.

8.6 Unterflurwägung

Mit Hilfe der Unterflurwägung können Gegenstände, welche aufgrund ihrer Größe oder Form nicht auf die Waagschale gestellt werden können, gewogen werden.

Gehen Sie wie folgt vor:

- ⇒ Waage ausschalten.
- ⇒ Wägeplatte abnehmen.
- ⇒ Wägeplatte mit montiertem Bügel & Haken auflegen (Optionsartikel).
- ⇒ Waage über eine Öffnung stellen.
- ⇒ Wägegut anhängen und Wägung durchführen.

VORSICHT

- **Achten Sie unbedingt darauf, dass alle angehängten Gegenstände stabil genug sind, um das gewünschte Wägegut sicher zu halten (Bruchgefahr).**
- **Niemals Lasten über die angegebene Höchstlast (Max) hinaus anhängen (Bruchgefahr)**

Es ist stets darauf zu achten, dass sich unter der Last keine Lebewesen oder Gegenstände befinden, die Schaden nehmen könnten.

HINWEIS

Nach Beendigung der Unterflurwägung muss die Öffnung am Waagenboden unbedingt wieder verschlossen werden (Staubschutz).

9 Bedienkonzept

Werkseitig wird die Waage mit verschiedenen Applikationen (Wägen, Kontrollwägen, Zählen) ausgeliefert. Nach dem ersten Einschalten befindet sich die Waage in der Applikation <Wägen>.

Im **Applikationsmenü** (s. Kap.13.2.) können Sie jedoch durch die Auswahl einer Applikation festlegen in welchem Modus die Waage nach dem Einschalten weiterhin arbeiten soll. Entweder standardmäßig im Wägemodus oder z.B. im Kontrollmodus oder Zählmodus.

Applikation wählen:

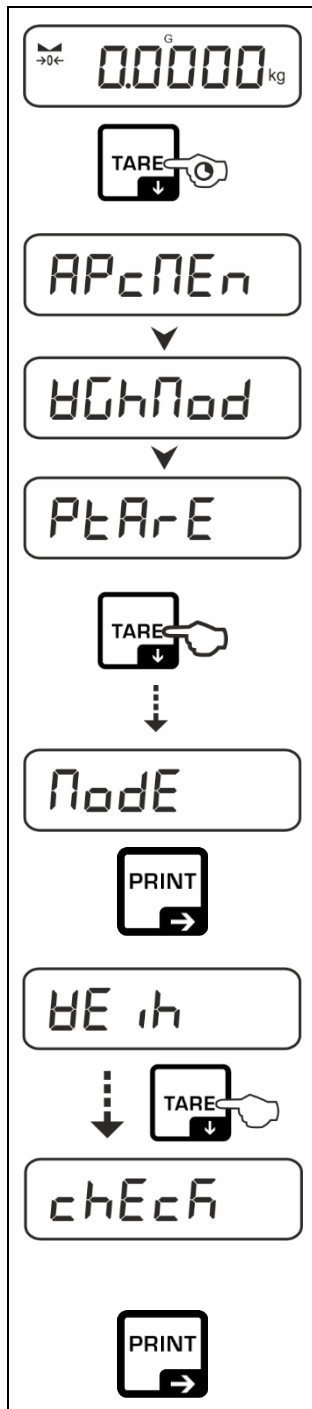

⇒ **TARE**-Taste drücken und gedrückt halten bis < APcNEr > angezeigt wird.

⇒ Die Anzeige wechselt zu < hGhNod > gefolgt von < PtArE >

⇒ Mit der **TARE**-Taste die Menüeinstellung < NodE > wählen und mit →-Taste bestätigen.

⇒ Die zuletzt aktive Applikation z.B. < hE ih > wird angezeigt.

⇒ Mit der **TARE**-Taste gewünschte Applikation wählen, wählbar

hE ih	Wägen
count	Zählen
chEcH	Checkweighing

⇒ Auswahl mit →-Taste bestätigen.

Entsprechend der gewählten Applikation werden im Applikationsmenü nur die applikationsspezifischen Einstellungen angezeigt, sodass Sie ohne Umwege schnell ans Ziel kommen.



- Informationen zu den applikationsspezifischen Einstellungen finden Sie bei der Beschreibung der jeweiligen Applikation.
- Alle grundlegenden Einstellungen und Parameter, die sich auf den gesamten Betrieb der Waage auswirken sind im **Setup Menü** (s. Kap. 13.3.) zusammengefasst. Diese Einstellungen gelten für alle Applikationen.
- Die Anzahl der verfügbaren Applikationen ist modellabhängig.

Applikation ändern:

- ⇒ **TARE**-Taste drücken und gedrückt halten bis der erste Menüpunkt des Setup-Menüs angezeigt wird
- ⇒ Mit der ↓-Taste die Menüeinstellung < **Node** > wählen und mit →-Taste bestätigen. Die aktuelle Einstellung wird angezeigt.
- ⇒ Mit der ↓-Taste gewünschte Applikation wählen und mit →-Taste bestätigen.

10 Applikation <Wägen>

Die Durchführung einer einfachen Wägung und Tarierung ist in Kap. 8.2 bzw. 8.4 beschrieben. Weitere spezifische Einstellmöglichkeiten finden Sie in den folgenden Kapiteln.

i Falls die Applikation <Wägen> nicht bereits aktiv ist, wählen Sie die Menüeinstellung < **ModE** > ➔ < **WE ih** >, s. Kap. 9

10.1 Applikationsspezifische Einstellungen

Menü aufrufen:

- ⇒ **TARE**-Taste drücken und gedrückt halten bis < **APcNEr** > angezeigt wird.
- ⇒ Die Anzeige wechselt zu < **hOhMod** > gefolgt von < **PRErE** >.
- ⇒ Navigation im Menü, s. Kap. 13.1

Übersicht:

Ebene 1	Ebene 2	Ebene 3	Beschreibung / Kapitel
PRErE PRE-TARE	Actual		Aufgelegtes Gewicht als PRE-TARE Wert übernehmen, s. Kap. 10.2.1
	NUMAL		Taragewicht numerisch eingeben, s. Kap. 10.2.2
	CLERr		PRE-TARE Wert löschen
hold	-		Start Hold-Funktion, s. Kap. 10.3
un t Einheiten	verfügbare Wä- geeinheiten, s. Kap. 1		Mit dieser Funktion wird festgelegt, in welcher Wägeeinheit das Resultat angezeigt wird, s. Kap. 10.4.1
	pcs		Applikationseinheit Zählen
	FFA		Multiplikationsfaktor s. Kap. 10.4.2
	%		Applikationseinheit Prozentbestimmung, s. Kap. 10.4.3
	mol		Mol-Wägemodus, s. Kap. 10.4.4
ModE Applikationen	WE ih	Wägen	s. Kap. 9
	count	Zählen	
	chEcH	Checkweighing	

10.2 PRE-Tare

10.2.1 Aufgelegtes Gewicht als PRE-TARE Wert übernehmen

< PTARE > → < ACTUAL >

	⇒	Wägebehälter auflegen
	⇒	Menüeinstellung < P <small>T</small> A <small>R</small> E > aufrufen und mit →-Taste bestätigen.
	⇒	Für die Übernahme des aufgelegten Gewichts als PRE-TARE Wert mit den Navigationstasten ↓↑ < A <small>C</small> T <small>U</small> A <small>L</small> > wählen:
	⇒	Mit →-Taste bestätigen. < H <small>A</small> L <small>T</small> > wird angezeigt.
	⇒	Das Gewicht des Wägebehälters wird als Taragewicht gespeichert. Die Nullanzeige und die Indikatoren < P <small>T</small> A <small>R</small> E > und < N <small>E</small> T > erscheinen.
	⇒	Wägebehälter abnehmen, das Taragewicht mit negativem Vorzeichen erscheint.
	⇒	Gefüllten Wägebehälter aufstellen.
	⇒	Warten bis die Stabilitätsanzeige (▮) erscheint.
	⇒	Nettogewicht ablesen.

i Das eingegebene Taragewicht ist so lange gültig, bis ein neues Taragewicht eingegeben wird. Zum Löschen TARE-Taste drücken oder Menüeinstellung < CLEAR > mit →-Taste bestätigen.

10.2.2 Bekanntes Taragewicht numerisch eingeben

<PTARE> → <NORMAL>

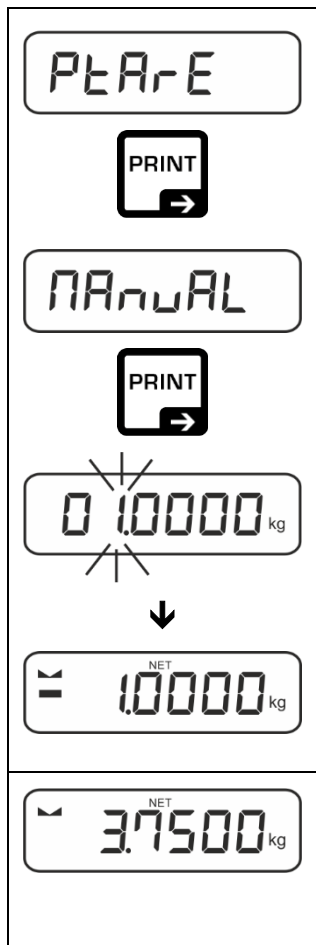

⇒ Menüeinstellung <PTARE> aufrufen und mit →-Taste bestätigen.

⇒ Mit den Navigationstasten ↓ die Einstellung <NORMAL> wählen und mit →-Taste bestätigen.

⇒ Bekanntes Taragewicht eingeben, numerische Eingabe s. Kap. 3.2.2, die aktive Stelle blinkt.

⇒ Das eingegebene Gewicht wird als Taragewicht gespeichert, die Indikatoren <PTARE> und <NET> und das Taragewicht mit negativem Vorzeichen erscheinen.

⇒ Gefüllten Wägebehälter aufstellen.

⇒ Warten bis die Stabilitätsanzeige (■) erscheint.

⇒ Nettogewicht ablesen.

i Das eingegebene Taragewicht ist so lange gültig, bis ein neues Taragewicht eingegeben wird. Zum Löschen den Wert Null eingeben oder Menüeinstellung <CLEAR> mit →-Taste bestätigen.

10.3 Data-Hold Funktion

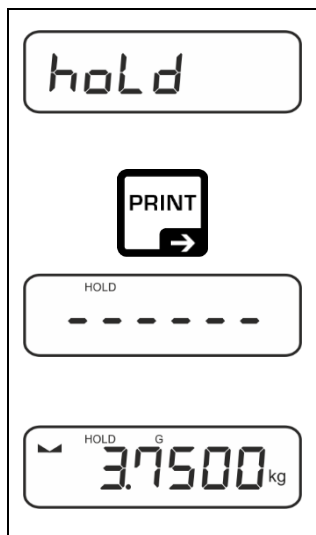

⇒ Menüeinstellung <hold>

⇒ Wägegut auflegen.

⇒ Mit →-Taste bestätigen.

⇒ Der erste stabile Wägewert wird symbolisiert durch [HOLD] im oberen Rand der Anzeige gehalten. Nach Entlastung wird der Wert noch 10 s lang in der Anzeige gehalten.

10.4 Wä geeinheiten

10.4.1 Wä geeinheit einstellen

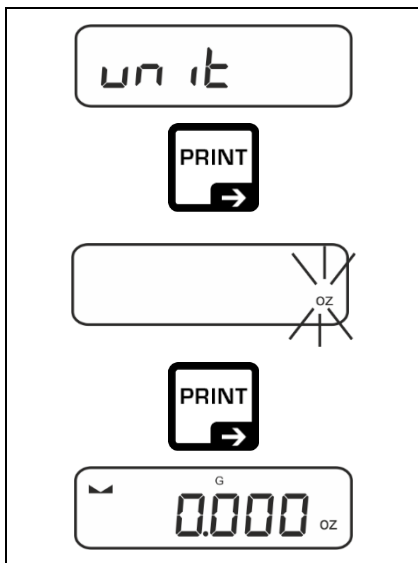

⇒ Menüeinstellung < un it > wählen und mit →-Taste bestätigen.

⇒ Warten, bis die Anzeige blinkt.

⇒ Mit den Navigationstasten ↑ die Wä geeinheit wählen und mit →-Taste bestätigen.

i

- Die erforderlichen Einstellungen bei Auswahl einer Applikationseinheit (FFA, %, mol) finden Sie in Kap. 10.4.2, 10.4.3 und 10.4.4.
- Mit der ↻-Taste (Standardeinstellung) kann zwischen der aktiven Einheit 1 und Einheit 2 umgeschaltet werden (Standardeinstellung der Tasten, s. Kap. 8.5. Weitere Einstellungsmöglichkeiten, s. Kap. 13.3.1).



10.4.2 Wägen mit Multiplikationsfaktor über Applikationseinheit <FFA>

Hier legen Sie fest, mit welchem Faktor das Wägeregebnis (in Gramm) multipliziert wird.

Somit kann z.B. ein bekannter Fehlerfaktor bei der Gewichtsermittlung gleich mitberücksichtigt werden.

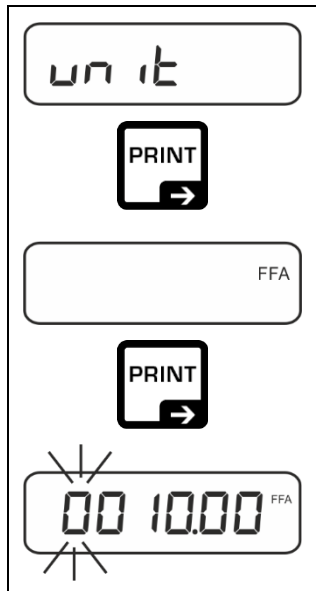

⇒ Menüeinstellung < unit > wählen und mit →-Taste bestätigen.

⇒ Mit den Navigationstasten ↓↑ die Einstellung < FFA > wählen und mit →-Taste bestätigen.

⇒ Multiplikationsfaktor eingeben, numerische Eingabe s. Kap. 3.2.2, die aktive Stelle blinkt.

10.4.3 Prozentwägen über Applikationseinheit <%>

Die Applikationseinheit <%> ermöglicht Ihnen die Prüfung des Gewichts einer Probe in Prozent, bezogen auf ein Referenzgewicht.

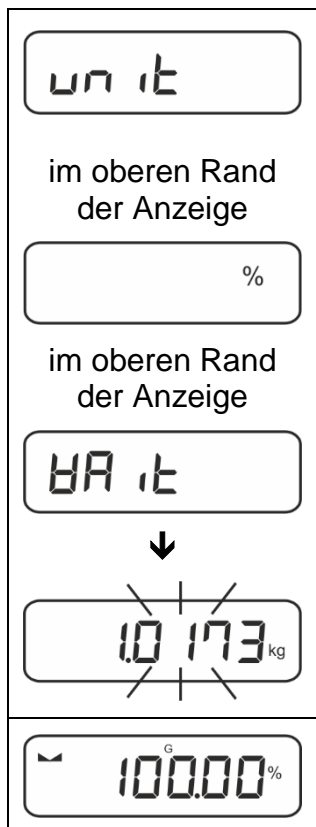

⇒ Menüeinstellung < unit > wählen.

⇒ Referenzgewicht, das 100 % entspricht, auflegen.

⇒ Mit →-Taste bestätigen.

⇒ Mit den Navigationstasten ↓↑ die Einstellung < % > wählen und mit →-Taste bestätigen.

⇒ Den blinkenden Gewichtswert der Referenz mit →-Taste bestätigen.

⇒ Ab hier wird das Gewicht der Probe in Prozent, bezogen auf das Referenzgewicht, angezeigt

10.4.4 Mol-Wägemodus

Diese Funktion berechnet die Menge einer Substanz (in mol) auf Basis der Molmasse und des Gewichts der Substanz.

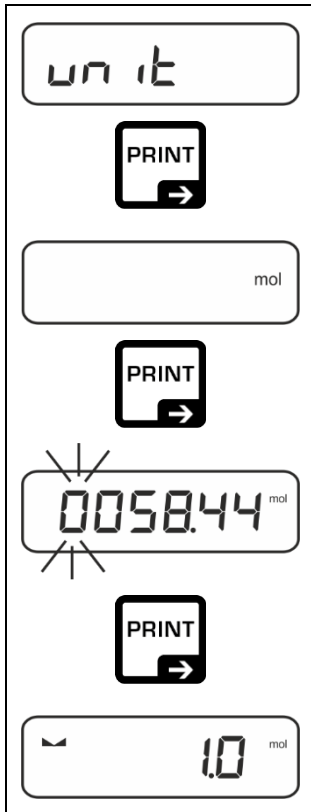

⇒ Menüeinstellung $\langle \text{unit} \rangle$ wählen und mit \rightarrow -Taste bestätigen.

⇒ Mit den Navigationstasten $\downarrow \uparrow$ die Einstellung $\langle \text{mol} \rangle$ wählen und mit \rightarrow -Taste bestätigen.

⇒ Molmasse der Substanz eingeben, numerische Eingabe s. Kap. 3.2.2, die aktive Stelle blinkt.

⇒ Substanz einwiegen. Das Gewicht wird in mol angezeigt.

11 Applikation <Zählen>



Falls die Applikation <Zählen> nicht bereits aktiv ist, wählen Sie die Menüeinstellung <MODE> → <COUNT>, s. Kap. 9

11.1 Applikationsspezifische Einstellungen

Menü aufrufen:

- ⇒ TARE-Taste drücken und gedrückt halten bis <APCOPEN> angezeigt wird.
- ⇒ Die Anzeige wechselt zu <COUNT> gefolgt von <REF>.
- ⇒ Navigation im Menü, s. Kap. 13.1

Übersicht:

Ebene 1	Ebene 2	Ebene 3	Beschreibung / Kapitel
REF Referenzstückzahl	5	Referenzstückzahl 5	
	10	Referenzstückzahl 10	
	20	Referenzstückzahl 20	
	50	Referenzstückzahl 50	
	FREE	Frei wählbar, numerische Eingabe s. Kap. 3.2.2	
	INPUT	Eingabe Stückgewicht, numerische Eingabe s. Kap. 3.2.2	
PRE-TARE PRE-TARE	ACTUAL	Aufgelegtes Gewicht als PRE-TARE Wert übernehmen, s. Kap. 10.2.1	
	NORMAL	Taragewicht numerisch eingeben, s. Kap. 10.2.2	
	CLEAR	PRE-TARE Wert löschen	
TARGET Zielzählen	VALUE	Zählmodus	s. Kap. 11.2.2
	ERRUPP	Obere Toleranz	
	ERRLOD	Untere Toleranz	
	CLEAR	Einstellungen löschen	
MODE Applikationen	COUNT	Zählen	s. Kap. 9
	CHECK	Checkweighing	
	WEIGH	Wägen	

11.2 Applikation anwenden





11.2.1 Stückzählen

Bevor die Waage Teile zählen kann, muss sie das durchschnittliche Stückgewicht, die so genannte Referenz kennen. Dazu muss eine bestimmte Anzahl der zu zählenden Teile aufgelegt werden. Die Waage ermittelt das Gesamtgewicht und teilt es durch die Anzahl der Teile, die so genannte Referenzstückzahl. Auf Basis des berechneten durchschnittlichen Stückgewichts wird anschließend die Zählung durchgeführt.



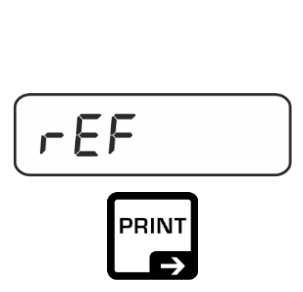
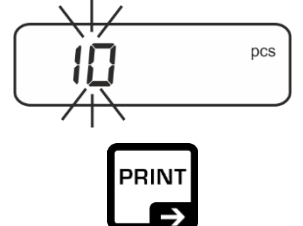





- i** • Je höher die Referenzstückzahl, desto größer die Zählgenauigkeit.
- Bei kleinen oder stark unterschiedlichen Teilen muss die Referenz besonders hoch gewählt werden.
- Kleinstes Zählgewicht siehe Tabelle „Technische Daten“.

1. Referenz einstellen





Referenzstückzahl 5, 10, 20 oder 50:

	⇒ Falls nötig, Wägebehälter auflegen und tariieren
	⇒ Gewünschte Anzahl Referenzstücke auflegen.
	⇒ Menüeinstellung < rEF > aufrufen und mit →-Taste bestätigen.
	⇒ Mit den Navigationstasten ↓ Referenzstückzahl (5, 10, 20, 50) entsprechend der aufgelegten Referenz wählen und mit →-Taste bestätigen.
	⇒ Die Waage ermittelt das durchschnittliche Stückgewicht und zeigt dann die Anzahl der Teile an.
	⇒ Referenzgewicht abnehmen. Die Waage befindet sich nunmehr im Stückzähl-Modus und zählt alle Teile, die sich auf der Wägeplatte befinden.

Referenzstückzahl benutzerdefiniert:

	⇒ Falls nötig, Wägebehälter auflegen und tarieren
	⇒ Gewünschte Anzahl Referenzstücke auflegen.
	⇒ Menüeinstellung < rEF > aufrufen und mit →-Taste bestätigen.
	⇒ Mit den Navigationstasten ↓ Einstellung < FrEE > wählen und mit →-Taste bestätigen.
	⇒ Das numerische Eingabefenster erscheint.
	⇒ Anzahl der aufgelegten Referenzteile eingeben und bestätigen, numerische Eingabe s. Kap. 3.2.2
	⇒ Die Waage ermittelt das durchschnittliche Stückgewicht und zeigt dann die Anzahl der Teile an.
	⇒ Referenzgewicht abnehmen. Die Waage befindet sich nunmehr im Stückzahl-Modus und zählt alle Teile, die sich auf der Wägeplatte befinden.

Zählen mit frei wählbarem Stückgewicht:

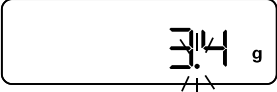
	⇒ Menüeinstellung < rEF > aufrufen und mit →-Taste bestätigen.
	⇒ Mit den Navigationstasten ↓ die Einstellung < inPut > wählen und mit →-Taste bestätigen.
	⇒ Mit den Navigationstasten ↓ die Wägeeinheit auswählen und mit →-Taste bestätigen.
	⇒ Mit den Navigationstasten ↓ die Position des Kommas auswählen und mit →-Taste bestätigen.
	
	

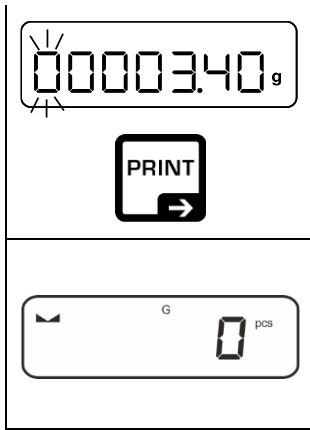

⇒ Stückgewicht eingeben, numerische Eingabe s. Kap. 3.2.2, die aktive Stelle blinkt.

⇒ Mit →-Taste bestätigen.

Die Waage befindet sich nunmehr im Stückzähl-Modus und zählt alle Teile, die sich auf der Wägeplatte befinden.

2. Teile zählen

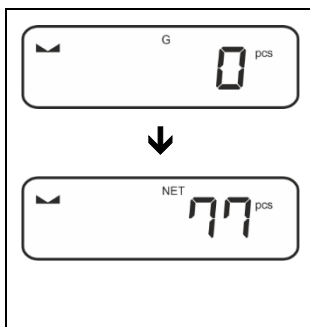

⇒ Falls nötig, Wägebehälter auflegen und tarieren.

⇒ Zählmenge einfüllen. Die Stückzahl wird direkt im Display angezeigt.

i Mit der ↻-Taste kann zwischen Stückzahl- und Gewichtsanzeige umgeschaltet werden (Standardeinstellung s. Kap. 8.5).

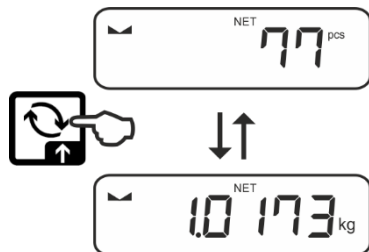



11.2.2 Zielzählen

Die Applikationsvariante <Zielzählen> ermöglicht Ihnen das Einwiegen von Gütern auf eine bestimmte Zielstückzahl innerhalb festgelegter Toleranzgrenzen.

Das Erreichen der Zielstückzahl wird durch ein akustisches (sofern im Menü aktiviert) und optisches Signal (Toleranzmarken) angezeigt.

Optisches Signal:

Die Toleranzmarken liefern folgende Informationen:









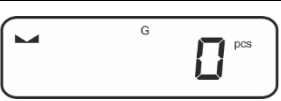

	Zielstückzahl über vorgegebener Toleranz
	Zielstückzahl innerhalb vorgegebener Toleranz
	Zielstückzahl unter vorgegebener Toleranz

Akustisches Signal:

Das akustische Signal ist abhängig von der Menüeinstellung <SETUP → BEEPER>, s. Kap. 13.3.1.

Durchführung:

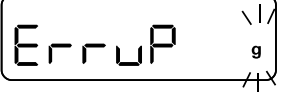
1. Zielstückzahl und Toleranzen definieren

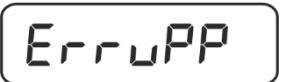
	⇒ Sicherstellen, dass sich die Waage im Zählmodus befindet und ein durchschnittliches Stückgewicht definiert ist (s. Kap. 11.2.1). Gegebenenfalls mit der ↶-Taste umschalten.
	⇒ Mit den Navigationstasten ⚡ die Einstellung < TARGET > wählen und mit →-Taste bestätigen.
	
	< VALUE > wird angezeigt.
	⇒ Mit →-Taste bestätigen, das numerische Eingabefenster erscheint. Die aktive Stelle blinkt.
	⇒ Zielstückzahl eingeben (numerische Eingabe s. Kap. 3.2.2) und bestätigen.
↓	
	Die Waage kehrt zurück ins Menü < VALUE >.
	⇒ Mit den Navigationstasten ⚡ die Einstellung < ERRUPP > wählen und mit →-Taste bestätigen.
	
	⇒ Mit den Navigationstasten ⚡ die Wägeeinheit auswählen und mit →-Taste bestätigen.
	⇒ Das numerische Eingabefenster erscheint. Die aktive Stelle blinkt. ⇒ Obere Toleranz eingeben (numerische Eingabe s. Kap. 3.2.2) und bestätigen.
↓	
	Die Waage kehrt zurück ins Menü < ERRUPP >.
↓	

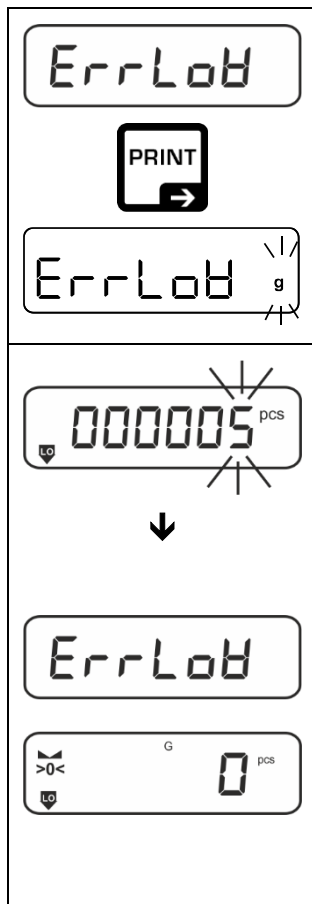

⇒ Mit den Navigationstasten \updownarrow die Einstellung $\langle \text{ErrLoB} \rangle$ wählen und mit \rightarrow -Taste bestätigen.

⇒ Mit den Navigationstasten \updownarrow die Wägeeinheit auswählen und mit \rightarrow -Taste bestätigen.

⇒ Das numerische Eingabefenster erscheint. Die aktive Stelle blinkt.

⇒ Untere Toleranz eingeben (numerische Eingabe s. Kap. 3.2.2) und bestätigen.

⇒ Die Waage kehrt zurück ins Menü $\langle \text{ErrLoB} \rangle$.

⇒ Zum Verlassen des Menüs \leftarrow -Taste wiederholt drücken.

Nach Durchführung der Einstellarbeiten ist die Waage bereit zum Zielzählen.

2. Toleranzkontrolle starten:

⇒ Durchschnittliches Stückgewicht ermitteln, s. Kap. 11.2.1

⇒ Wägegut auflegen und anhand der Toleranzmarken / akustischem Signal prüfen, ob das Wägegut sich innerhalb der vorgegebenen Toleranz befindet.

Wägegut unter vorgegebener Toleranz	Wägegut innerhalb vorgegebener Toleranz	Wägegut über vorgegebener Toleranz

i Die eingegebenen Werte sind so lange gültig, bis neue Werte eingegeben werden.

Zum Löschen der Werte Menüeinstellung $\langle \text{ErrLoB} \rangle \rightarrow \langle \text{CLEAR} \rangle$ wählen und mit \rightarrow -Taste bestätigen.

12 Applikation < Checkweighing >



Falls die Applikation <Checkweighing> nicht bereits aktiv ist, wählen Sie die Menüeinstellung < **ModE** > ➔ < **chEcH** >, s. Kap. 9

12.1 Applikationsspezifische Einstellungen

Menü aufrufen:

- ⇒ **TARE**-Taste drücken und gedrückt halten bis < **APcNEπ** > angezeigt wird.
- ⇒ Die Anzeige wechselt zu < **chHπod** > gefolgt von < **tArGEt** >.
- ⇒ Navigation im Menü, s. Kap. 13.1

Übersicht:

Ebene 1	Ebene 2	Ebene 3	Beschreibung / Kapitel
tArGEt Zielwägen, s. Kap. 12.2.1	UAluE	Zielgewicht, numerische Eingabe s. Kap. 3.2.2	
	ErruPP	Obere Toleranz, numerische Eingabe s. Kap. 3.2.2	
	ErrLoB	Untere Toleranz, numerische Eingabe s. Kap. 3.2.2	
	cLEARr	Einstellungen löschen	
L π tS Kontrollwägen, s. Kap. 12.2.2	L π uPP	Oberer Grenzwert, numerische Eingabe s. Kap. 3.2.2	
	L π LoB	Unterer Grenzwert, numerische Eingabe s. Kap. 3.2.2	
	cLEARr	Einstellungen löschen	
PRErE PRE-TARE	ActuAL	Aufgelegtes Gewicht als PRE-TARE Wert übernehmen, s. Kap.10.2.1	
	πAnuAL	Taragewicht numerisch eingeben, s. Kap. 10.2.2	
	cLEARr	PRE-TARE Wert löschen	
ModE Applikationen	WE ih	Wägen	s. Kap. 9
	count	Zählen	
	chEcH	Checkweighing	

12.2 Applikation anwenden



12.2.1 Zielwägen

Die Applikationsvariante <Zielwägen> ermöglicht Ihnen das Einwiegen von Gütern auf ein bestimmtes Zielgewicht innerhalb festgelegter Toleranzgrenzen.

Das Erreichen des Zielgewichts wird durch ein akustisches (sofern im Menü aktiviert) und optisches Signal (Toleranzmarken) angezeigt.

Optisches Signal:

Die Toleranzmarken liefern folgende Informationen:

	Obergrenze
	Zielgewicht
	Untergrenze

Akustisches Signal:

Das akustische Signal ist abhängig von der Menüeinstellung < 5E6UP → 6EEPEr >, s. Kap. 13.3.1.

Durchführung:

1. Zielgewicht und Toleranzen definieren

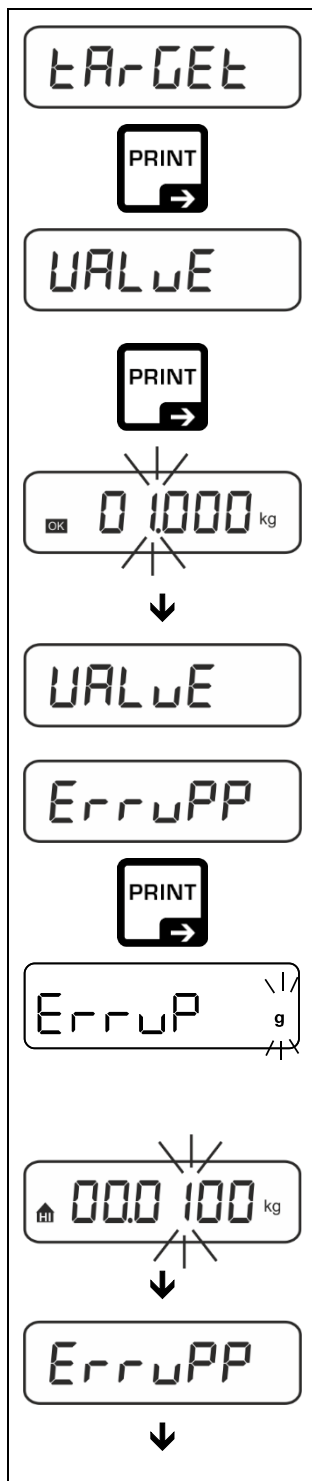

⇒ Mit den Navigationstasten \updownarrow die Einstellung < T A R G E T > wählen und mit \rightarrow -Taste bestätigen.

< V A L U E > wird angezeigt.

⇒ Mit \rightarrow -Taste bestätigen, das numerische Eingabefenster erscheint. Die aktive Stelle blinkt.

⇒ Zielgewicht eingeben (numerische Eingabe s. Kap. 3.2.2) und bestätigen.

Die Waage kehrt zurück ins Menü < V A L U E >.

⇒ Mit den Navigationstasten \updownarrow die Einstellung < E R R U P P > wählen und mit \rightarrow -Taste bestätigen.

⇒ Mit den Navigationstasten \updownarrow die Wägeeinheit auswählen und mit \rightarrow -Taste bestätigen.

⇒ Das numerische Eingabefenster erscheint. Die aktive Stelle blinkt.

⇒ Obergrenze für die Gewichtsabweichung eingeben (numerische Eingabe s. Kap. 3.2.2) und bestätigen.

Die Waage kehrt zurück ins Menü < E R R U P P >.

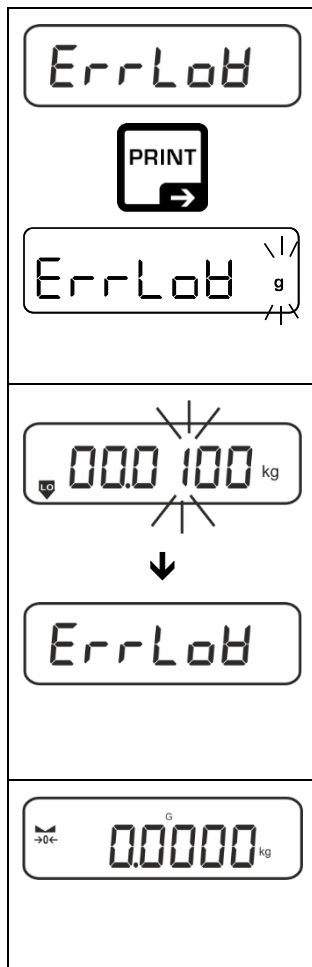

⇒ Mit den Navigationstasten \updownarrow die Einstellung $\langle \text{ErrLoB} \rangle$ wählen und mit \rightarrow -Taste bestätigen.

⇒ Mit den Navigationstasten \updownarrow die Wägeeinheit auswählen und mit \rightarrow -Taste bestätigen.

⇒ Das numerische Eingabefenster erscheint. Die aktive Stelle blinkt.

⇒ Untergrenze für die Gewichtsabweichung eingeben (numerische Eingabe s. Kap. 3.2.2) und bestätigen.

⇒ Die Waage kehrt zurück ins Menü $\langle \text{ErrLoB} \rangle$.

⇒ Zum Verlassen des Menüs \leftarrow -Taste wiederholt drücken.

Nach Durchführung der Einstellarbeiten ist die Waage bereit zum Kontrollwägen.

3. Toleranzkontrolle starten:

⇒ Wägegut auflegen und anhand der Toleranzmarken / akustischem Signal prüfen, ob das Wägegut sich innerhalb der vorgegebenen Toleranz befindet.

Wägegut unter vorgegebener Toleranz	Wägegut innerhalb vorgegebener Toleranz	Wägegut über vorgegebener Toleranz

i Die eingegebenen Werte sind so lange gültig, bis neue Werte eingegeben werden.

Zum Löschen der Werte Menüeinstellung $\langle \text{EArGEt} \rangle \rightarrow \langle \text{cLEAr} \rangle$ wählen und mit \rightarrow -Taste bestätigen.



12.2.2 Kontrollwägen

Mit der Applikationsvariante <Kontrollwägen> können Sie überprüfen, ob das Wägegut innerhalb eines vorgegebenen Toleranzbereichs liegt.

Die Über- oder Unterschreitung der Grenzwerte wird durch ein optisches (Toleranzmarken) und akustisches (sofern im Menü aktiviert) Signal angezeigt.

Optisches Signal:

Die Toleranzmarken liefern folgende Informationen:

	Einwaage über vorgegebener Toleranz
	Einwaage innerhalb vorgegebener Toleranz
	Einwaage unter vorgegebener Toleranz

Akustisches Signal:

Das akustische Signal ist abhängig von der Menüeinstellung <SETP> → <BEEPER>, s. Kap. 13.3.1.

Durchführung:

1. Grenzwerte definieren

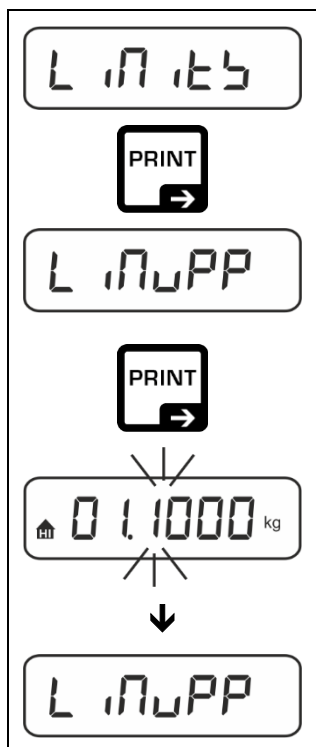

⇒ Mit den Navigationstasten ↓↑ die Einstellung <L 17.5> wählen und mit →-Taste bestätigen.

<L 17.5PP> wird angezeigt.

⇒ Mit →-Taste bestätigen, das numerische Eingabefenster zur Eingabe des oberen Grenzwertes erscheint. Die aktive Stelle blinkt.

⇒ Oberen Grenzwert eingeben (numerische Eingabe s. Kap. 3.2.2) und bestätigen.

Die Waage kehrt zurück ins Menü <L 17.5PP>.

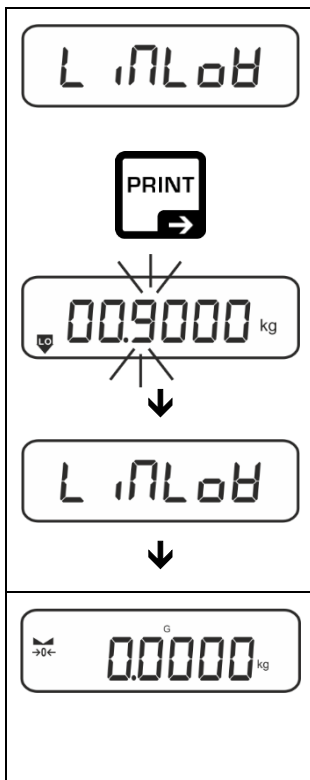

⇒ Mit den Navigationstasten \updownarrow die Einstellung $\langle L \ nLob \rangle$ wählen.

⇒ Mit \rightarrow -Taste bestätigen, das numerische Eingabefenster zur Eingabe des unteren Grenzwertes erscheint. Die aktive Stelle blinkt.

⇒ Unteren Grenzwert eingeben (numerische Eingabe s. Kap. 3.2.2) und bestätigen.

Die Waage kehrt zurück ins Menü $\langle L \ nLob \rangle$.

⇒ Zum Verlassen des Menüs \leftarrow -Taste wiederholt drücken.

Nach Durchführung der Einstellarbeiten ist die Waage bereit zum Kontrollwägen.

2. Toleranzkontrolle starten:

⇒ Wägegut auflegen und anhand der Toleranzmarken / akustischem Signal prüfen, ob das Wägegut sich innerhalb der vorgegebenen Toleranz befindet.

Wägegut unter vorgegebener Toleranz	Wägegut innerhalb vorgegebener Toleranz	Wägegut über vorgegebener Toleranz

i Die eingegebenen Werte sind so lange gültig, bis neue Werte eingegeben werden.

Zum Löschen der Werte Menüeinstellung $\langle L \ nLob \rangle \rightarrow \langle CLEAR \rangle$ wählen und mit \rightarrow -Taste bestätigen.

13 Menü

13.1 Navigation im Menü

Menü aufrufen:

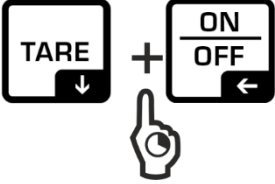
Applikationsmenü	Setup Menü
	
TARE -Taste drücken und gedrückt halten bis der erste Menüpunkt angezeigt wird	TARE - und ON/OFF -Taste gleichzeitig drücken und gedrückt halten bis der erste Menüpunkt angezeigt wird

Parameter wählen und einstellen:

Blättern auf einer Ebene	Mit den Navigationstasten lassen sich die einzelnen Menüblöcke der Reihe nach anwählen. Mit der Navigationstaste ↓ vorwärts blättern Mit Navigationstaste ↑ rückwärts blättern.
Menüpunkt aktivieren / Auswahl bestätigen	Navigationstaste → drücken
Menüebene zurück / zurück in den Wägemodus	Navigationstaste ← drücken

13.2 Applikationsmenü

Das Applikationsmenü ermöglicht Ihnen einen schnellen und gezielten Zugriff auf die jeweils ausgewählte Applikation (s. Kap. 9).



Eine Übersicht zu den applikationsspezifischen Einstellungen finden Sie bei der Beschreibung der jeweiligen Applikation.

13.3 Setup-Menü

Im Setup Menü haben Sie die Möglichkeit mit den Waageneinstellungen das Verhalten der Waage an Ihre Anforderungen (z.B. Umgebungsbedingungen, besondere Wägeprozesse) anzupassen.

Diese Einstellungen sind global und unabhängig von der gewählten Applikation (ausgenommen: <бултонб>).

13.3.1 Übersicht <БЕЛУР>

Ebene 1	Ebene 2	weitere Ebenen / Beschreibung	
		Beschreibung	
cAL Justierung	cALEHt	→ Externe Justierung, s. Kap. 7.8.1	
	cALEud	→ Externe Justierung benutzerdefiniert, s. Kap. 7.8.2	
	GrARdJ	→ Gravitationskonstante Justierort, s. Kap.7.8.3	
	GrAubE	→ Gravitationskonstante Aufstellort, s. Kap. 7.8.4	
cofl Kommunikation	rл232 ↓ убб-d	bAud	600
			1200
			2400
			4800
			9600
			14400
			19200
			38400
			57600
			115200
			128000
			256000
		dAtA	7db тб
			8db тб
		PAR тб	nonE
			odd
			EUEn
		бтoP	1бб т
			2бб тб
		hAndлh	nonE
Protoc	AcP		
BLAn	on		
	oFF		

Print Datenausgabe	intFcE		rs232	RS 232-Schnittstelle*				
			usb-d	USB-Schnittstelle* *nur in Verbindung mit KUP-Schnittstelle				
	sum		on	Summiermodus ein-/ ausschalten, s. Kap. 14.2.1				
			off					
	PrNode	trig	MANUAL	on, off Datenausgabe nach Drücken der PRINT -Taste, s. Kap. 14.2.2				
			AutoPr	on, off Automatische Datenausgabe bei stabilem und positivem Wägewert s. Kap.14.2.3. Erneute Ausgabe erst nach Nullanzeige und Stabilisierung, abhängig von den Einstellungen <ZrANGE>, wählbar (off, 1, 2, 3,4,5). <ZrANGE> definiert Faktor für d. Dieser Faktor multipliziert mit d ergibt die Schwelle, ab deren Überschreitung ein Wert nicht mehr als stabil gilt.				
			cont	off	Kontinuierliche Datenausgabe			
				on	SPEED	Ausgabeintervall einstellen s. Kap. 14.2.4		
					ZERO	on, off 0 (unbelastet) ebenfalls kontinuierlich senden		
					STABLE	on, off Nur Stabile Werte übertragen		
			WEIGHT		SGLPrt	on, off Angezeigter Gewichtswert wird übertragen		
					GntPrt	Gross	on, off	
						net	on, off	
						tare	on, off	
	Format	Long (Ausführliches Messprotokoll) Short (Standard-Messprotokoll)						
	LAYOUT		none	on, off Standard-Layout				
			user	Model	on, off Modellbezeichnung der Waage ausgeben			
				Serial	on, off Seriennummer der Waage ausgeben			
	reset		no	Einstellungen nicht löschen				
			yes	Einstellungen löschen				

bEEPEr Akustisches Signal	REYb	oFF	Akustisches Signal bei Tastendruck ein-/ausschalten		
		on			
	chEcH	ch-on	oFF	Akustisches Signal aus	
			SLoB	Langsam	
			StD	Standard	
			FASt	Schnell	
			cont.	Kontinuierlich	
		ch-Lo	oFF	Akustisches Signal aus	
			SLoB	Langsam	
			StD	Standard	
			FASt	Schnell	
			cont.	Kontinuierlich	
		ch-hi	oFF	Akustisches Signal aus	
			SLoB	Langsam	
	StD		Standard		
FASt	Schnell				
cont.	Kontinuierlich				
AutoFF Automatische Abschaltfunktion im Akkubetrieb	noDE	oFF	Automatische Abschaltfunktion ausgeschaltet		
		Auto	Die Waage wird nach der im Menüpunkt < t iNE > definierten Zeit ohne Lastwechsel oder Bedienung automatisch ausgeschaltet		
		only0	Automatisches Abschalten nur bei Nullanzeige		
	t iNE	30s	Die Waage wird nach der eingestellten Zeit ohne Lastwechsel oder Bedienung automatisch ausgeschaltet		
		1n in			
		2n in			
		5n in			
		30n in			
	60n in				
	Autoon Automatische Einschaltfunktion bei Anschluss an die Netzspannung	on	Die Waage wird bei Anschluss an die Netzspannung automatisch eingeschaltet		
oFF		Automatische Einschaltfunktion ausgeschaltet			

ბუტონბ Tastenbelegung	change	სPush ↕ ლPush	default	Standardeinstellungen, s. Kap. 8.5
			off	Taste deaktiviert
			unit	Wägeeinheit einstellen, s. Kap. 10.4.1
			mode	Wägeapplikation auswählen, s. Kap. 9
			hold	HOLD-Funktion ausführen, s. Kap. 10.3 *nur für die Applikation <Wägen>
			tare	PRE-Tare-Einstellungen öffnen, s. Kap. 10.2 *nur für die Applikationen <Wägen>, <Checkweighing>
			ref	Referenzstückzahl einstellen, s. Kap. 11.2.1 *nur für die Applikation <Zählen>
			limits	Einstellungen zum Kontrollwägen öffnen, s. Kap. 12.2.2 *nur für die Applikation <Checkweighing>
			target	Einstellungen zum Zielwägen öffnen, s. Kap. 12.2.1 *nur für die Applikation <Checkweighing>
ბლიტი Hinterleuchtung der Anzeige	mode	always	Hinterleuchtung der Anzeige ständig eingeschaltet	
		timer	Die Hinterleuchtung wird nach der im Menüpunkt < time > definierten Zeit ohne Lastwechsel oder Bedienung automatisch abgeschaltet	
		no bl	Hinterleuchtung der Anzeige ständig ausgeschaltet	
	time	5s	Definition, nach welcher Zeit ohne Lastwechsel oder Bedienung die Hinterleuchtung automatisch abgeschaltet wird.	
		10s		
		30s		
		1min		
		2min		
5min				
30min				

tarErG Tarierebereich	100% ⇕ 10%	Definition max. Tarierebereich, wählbar 10% - 100%. Numerische Eingabe s. Kap. 3.2.2
ZerAcF Zerotracking	on	Automatische Nullnachführung [≤3d]
	oFF	i Werden kleine Mengen vom Wägegut entnommen oder zugeführt, so können durch die in der Waage vorhandene „Stabilitätskompensation“ falsche Wägebegrgebnisse angezeigt werden! (z.B. Langsames Herausfließen von Flüssigkeiten aus einem auf der Waage befindlichen Behälter, Verdampfungsprozesse). Bei Dosierungen mit kleinen Gewichtsschwankungen empfiehlt es sich daher, diese Funktion auszuschalten.
un tE Einheiten	verfügbare Wägeeinheiten / Applikations- einheiten, s. Kap. 1	on, oFF Mit dieser Funktion wird festgelegt, welche Wägeeinheiten im applikationsspezifischen Menü <un tE> zur Verfügung stehen. Die auf <on> eingestellten Einheiten stehen im applikationsspezifischen Menü zur Verfügung.
ModEb Wägeapplikationen	WE ih	Wägen
	count	Zählen
	chEcF	Checkweighing
rEbEt	Waageneinstellungen auf Werkseinstellungen zurücksetzen	

14 Kommunikation mit Peripheriegeräten über KUP-Anschluss

Über die Schnittstellen können Wägedaten mit angeschlossenen Peripheriegeräten ausgetauscht werden.

Die Ausgabe kann an einen Drucker, PC oder Kontrollanzeigen erfolgen. Umgekehrt können Steuerbefehle und Dateneingaben über die angeschlossenen Geräte erfolgen.

Die Waagen sind standardmäßig mit einem KUP-Anschluss (KERN Universal Port) ausgestattet.

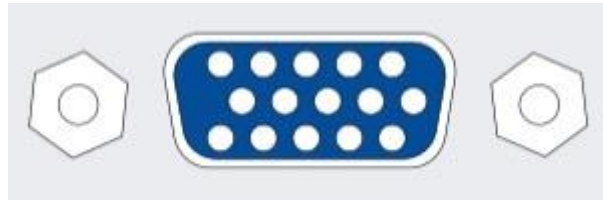

KUP-Anschluss

Alle verfügbaren KUP-Schnittstellenadapter finden Sie in unserem Webshop unter:

<http://www.kern-sohn.com>

14.1 KERN Communications Protocol (KERN Schnittstellenprotokoll)

KCP ist ein standardisierter Schnittstellen-Befehlssatz für KERN-Waagen, der das Abrufen und Steuern vieler Parameter und Gerätefunktionen erlaubt. KERN Geräte mit KCP kann man dadurch ganz einfach an Computer, Industriesteuerungen und andere digitale Systeme anbinden. Eine ausführliche Beschreibung finden Sie im Handbuch "KERN Communications Protocol", verfügbar im Downloadbereich auf unserer KERN-Hompage (www.kern-sohn.com)

Zum Aktivieren von KCP beachten Sie bitte die Menu-Übersicht der Bedienungsanleitung Ihrer Waage.

KCP basiert auf einfachen ASCII Befehlen und Antworten. Jede Interaktion besteht aus einem Befehl, möglich mit Argumenten getrennt durch Leerzeichen und wird beendet mit <CR>< LF>.

Die von ihrer Waage unterstützen KCP-Befehle lassen sich durch Senden des Befehls „I0“ gefolgt von CR LF abfragen.

Auszug der meist genutzten KCP Befehle:

I0	zeige alle implementierten KCP-Befehle
S	Sende stabilen Wert
SI	Sende aktuellen Wert (auch instabil)
SIR	Sende aktuellen Wert (auch instabil) und wiederhole
T	Tarieren
Z	Nullstellen

Beispiel:

Befehl	S	
Mögliche Antworten	S_ S_.....100.00_g S_l S_+ or S_-	Befehl akzeptiert, Ausführung des Befehls wurde begonnen es wird aktuell ein anderer Befehl ausgeführt, Timeout erreicht Über-oder Unterlast

14.2 Ausgabe-Funktionen

14.2.1 Summiermodus <Σ>

Mit dieser Funktion werden die einzelnen Wägewerte per Tastendruck in den Summenspeicher addiert und bei Anschluss eines optionalen Druckers ausgegeben.

Funktion aktivieren:

- ⇒ Im Setup Menü die Menüeinstellung <Print> → <Σ> aufrufen und mit →-Taste bestätigen.
- ⇒ Mit den Navigationstasten ↓ die Einstellung <ON> wählen und mit →-Taste bestätigen.
- ⇒ Zum Verlassen des Menüs die Navigationstaste ← wiederholt drücken



Voraussetzung: Menüeinstellung

<Print> → <Σ> → <ANAL> → <ON>

Wägegut summieren:

- ⇒ Falls nötig, leeren Behälter auf die Waage stellen und tarieren.
- ⇒ Erstes Wägegut auflegen. Warten bis Stabilitätsanzeige (▲▲) erscheint, dann PRINT-Taste drücken. Die Anzeige wechselt zu <Σ 1>, gefolgt vom aktuellen Gewichtswert. Der Gewichtswert wird gespeichert und an dem Drucker ausgegeben. Das Symbol Σ wird eingeblendet. Wägegut abnehmen.
- ⇒ Zweites Wägegut auflegen. Warten bis Stabilitätsanzeige (▲▲) erscheint, dann PRINT-Taste drücken. Die Anzeige wechselt zu <Σ 2>, gefolgt vom aktuellen Gewichtswert. Der Gewichtswert wird gespeichert und an dem Drucker ausgegeben. Wägegut abnehmen.
- ⇒ Weiteres Wägegut wie vorhergehend beschrieben summieren.
- ⇒ Dieser Vorgang kann so oft wiederholt werden bis die Kapazität der Waage erschöpft ist.

Summe „Total“ anzeigen und ausgeben:

- ⇒ PRINT-Taste lange drücken. Die Anzahl Wägungen und das Gesamtgewicht werden ausgegeben.
Der Summenspeicher wird gelöscht; das Symbol [Σ.] erlischt.

Musterprotokoll (KERN YKB-01N):

Menüeinstellung < PrNode > → < Format > → < Short >

No.			1	←		Erste Wägung
N:	S S	1.9993	kg			
T:		0.0000	kg			
G:		1.9993	kg			
C:		1.9993	kg			
No.			2	←		Zweite Wägung
N:	S S	0.9992	kg			
T:		0.0000	kg			
G:		0.9992	kg			
C:		2.9985	kg			
No.			3	←		Dritte Wägung
N:	S S	0.4992	kg			
T:		0.0000	kg			
G:		0.4992	kg			
C:		3.4977	kg			
No.			3	←		Anzahl Wägungen/ Gesamtsumme
C:		3.4977	kg			

Musterprotokoll (KERN YKB-01N):

Menüeinstellung

< PrNode > → < BEight > → < SCLPrnt > → < on >

No.			1	←		Erste Wägung
C:	200.0	g				
No.			2	←		Zweite Wägung
C:	500.0	g				
No.			3	←		Dritte Wägung
C:	700.0	g				
No.			4	←		Vierte Wägung
C:	1100.0	g				
No.			4	←		Anzahl Wägungen/ Gesamtsumme
C:	1200.4	g				
No.			4	←		
C:	1200.4	g				

14.2.2 Datenausgabe nach Drücken der PRINT-Taste <P R I N T >

Funktion aktivieren:

- ⇒ Im Setup Menü die Menüeinstellung <P r i n t > → <P r i n t M o d E > → <E r i C > aufrufen und mit →-Taste bestätigen.
- ⇒ Für eine manuelle Datenausgabe mit den Navigationstasten ↓ die Menüeinstellung <P R I N T > wählen und mit →-Taste bestätigen.
- ⇒ Mit den Navigationstasten ↓ die Einstellung <O n > wählen und mit →-Taste bestätigen.
- ⇒ Zum Verlassen des Menüs die Navigationstaste ← wiederholt drücken.

Wägegut auflegen:

- ⇒ Falls nötig, leeren Behälter auf die Waage stellen und tarieren.
- ⇒ Wägegut auflegen. Der Wägewert wird nach Drücken der PRINT-Taste ausgegeben.

14.2.3 Automatische Datenausgabe < AUTO >

Die Datenausgabe erfolgt automatisch ohne Drücken der **PRINT**-Taste, sobald die entsprechende Ausgabebedingung erfüllt ist, abhängig von der Einstellung im Menü.

Funktion aktivieren und Ausgabebedingung einstellen:

- ⇒ Im Setup Menü die Menüeinstellung < PRINT > → < PrMODE > → < TrIG > aufrufen und mit →-Taste bestätigen.
- ⇒ Für eine automatische Datenausgabe mit den Navigationstasten ↓↑ die Menüeinstellung < AUTO > wählen und mit →-Taste bestätigen.
- ⇒ Mit den Navigationstasten ↓↑ die Einstellung < ON > wählen und mit →-Taste bestätigen. < TrRNGE > wird angezeigt.
- ⇒ Mit →-Taste bestätigen und mit den Navigationstasten ↓↑ gewünschte Ausgabebedingung einstellen.
- ⇒ Mit →-Taste bestätigen.
- ⇒ Zum Verlassen des Menüs die Navigationstaste ← wiederholt drücken.

Wägegut auflegen:

- ⇒ Falls nötig, leeren Behälter auf die Waage stellen und tarieren.
- ⇒ Wägegut auflegen, warten bis Stabilitätsanzeige (▲▲) erscheint. Der Wägewert wird automatisch ausgegeben.

14.2.4 Kontinuierliche Datenausgabe < CONT >

Funktion aktivieren und Ausgabeintervall einstellen:

- ⇒ Im Setup Menü die Menüeinstellung < PRINT > → < PrMODE > → < TrIG > aufrufen und mit →-Taste bestätigen.
- ⇒ Für eine kontinuierliche Datenausgabe mit den Navigationstasten ↓↑ die Menüeinstellung < CONT > wählen und mit →-Taste bestätigen.
- ⇒ Mit den Navigationstasten ↓↑ die Einstellung < ON > wählen und mit →-Taste bestätigen.
- ⇒ < SPeed > wird angezeigt.
- ⇒ Mit →-Taste bestätigen und mit den Navigationstasten ↓↑ gewünschtes Zeitintervall einstellen (numerische Eingabe s. Kap. 3.2.2)
- ⇒ < TrRNG > & < TrABLE > gewünschte Ausgabebedingung einstellen.
- ⇒ Zum Verlassen des Menüs die Navigationstaste ← wiederholt drücken.

Wägegut auflegen

- ⇒ Falls nötig, leeren Behälter auf die Waage stellen und tarieren.
- ⇒ Wägegut auflegen.
- ⇒ Die Wägewerte werden in dem definierten Intervall ausgegeben

Musterprotokoll (KERN YKB-01N):

S D	1.9997	kg
S D	1.9999	kg
S D	1.9999	kg
S D	1.9999	kg
S S	2.0000	kg
S S	2.0000	kg
S S	2.0000	kg
S S	2.0000	kg
S D	1.9998	kg
S D	1.9998	kg
S D	2.0002	kg
S D	2.4189	kg
S D	2.9999	kg
S D	2.9996	kg
S D	2.9996	kg
S D	2.9997	kg
S D	2.9997	kg
S S	2.9996	kg
S S	2.9996	kg

14.3 Datenformat

- ⇒ Im Setup Menü die Menüeinstellung `<Print>` → `<PrintModE>` → `<BEicht>` → `<PrintPrt>` aufrufen und mit `→`-Taste bestätigen.
- ⇒ Mit den Navigationstasten `↑` die Menüeinstellung `<Format>` wählen und mit `→`-Taste bestätigen.
- ⇒ Mit den Navigationstasten `↑` gewünschte Einstellung wählen.
Wählbar:
 - `<Short>` Standard Messprotokoll
 - `<Long>` Ausführliches Messprotokoll
- ⇒ Einstellung mit `→`-Taste bestätigen.
- ⇒ Zum Verlassen des Menüs die Navigationstaste `←` wiederholt drücken.

Musterprotokoll (KERN YKB-01N):

Format → Short			Format → Long		
N:	S S	2.0000 kg	N:	S D	2.0000 kg
T:		0.5000 kg	Tara weight after x:		0.5000 kg
G:		2.5000 kg	Gross weight:		2.5000 kg

15 Wartung, Instandhaltung, Entsorgung



Vor allen Wartungs-, Reinigungs- und Reparaturarbeiten das Gerät von der Betriebsspannung trennen.

15.1 Reinigen

Keine aggressiven Reinigungsmittel (Lösungsmittel o.ä.) benutzen, sondern nur ein mit milder Seifenlauge angefeuchtetes Tuch. Darauf achten, dass keine Flüssigkeit in das Gerät eindringt. Mit einem trockenen, weichen Tuch nachreiben.

Lose Probenreste/Pulver können vorsichtig mit einem Pinsel oder Handstaubsauger entfernt werden.

Verschüttetes Wägegut sofort entfernen.

15.2 Wartung, Instandhaltung

⇒ Das Gerät darf nur von geschulten und von KERN autorisierten Servicetechnikern geöffnet werden.

⇒ Vor dem Öffnen vom Netz trennen.

15.3 Entsorgung

Die Entsorgung von Verpackung und Gerät ist vom Betreiber nach gültigem nationalen oder regionalen Recht des Benutzerortes durchzuführen.

16 Kleine Pannenhilfe

Bei einer Störung im Programmablauf sollte die Waage kurz ausgeschaltet und vom Netz getrennt werden. Der Wägevorgang muss dann wieder von vorne begonnen werden.

Störung

Mögliche Ursache

Die Gewichtsanzeige leuchtet nicht.

- Die Waage ist nicht eingeschaltet.
- Die Verbindung zum Netz ist unterbrochen (Netzkabel nicht eingesteckt/defekt).
- Die Netzspannung ist ausgefallen.

Die Gewichtsanzeige ändert sich fortwährend

- Luftzug/Luftbewegungen
- Vibrationen des Tisches/Bodens
- Die Wägeplatte hat Berührung mit Fremdkörpern.
- Elektromagnetische Felder/ Statische Aufladung (anderen Aufstellort wählen/ falls möglich störendes Gerät ausschalten)

Das Wägeergebnis ist offensichtlich falsch

- Die Waagenanzeige steht nicht auf Null
- Die Justierung stimmt nicht mehr.
- Die Waage steht nicht eben.
- Es herrschen starke Temperaturschwankungen.
- Die Anwärmzeit wurde nicht eingehalten.
- Elektromagnetische Felder / Statische Aufladung (anderen Aufstellort wählen / falls möglich, störendes Gerät ausschalten)

17 Fehlermeldungen

Fehlermeldung	Erläuterung
UL in t	Nullstellbereich überschritten
undEr	Nullstellbereich unterschritten
instAb	Last instabil
WronG	Justierfehler
L---	Unterlast
[----	Überlast
Lo bAt	Kapazität der Batterien / Akkus erschöpft

18 Batteriegesetz

Hinweis gemäß Batteriegesetz - BattG:

INFORMATION



- Die nachfolgenden Informationen sind gültig für Deutschland.

Im Zusammenhang mit dem Vertrieb von Batterien und Akkus sind wir als Händler gemäß Batteriegesetz verpflichtet, Endverbraucher auf folgendes hinzuweisen:

- Endverbraucher sind zur Rückgabe gebrauchter Batterien und Akkus gesetzlich verpflichtet.
- Batterien und Akkus können nach Gebrauch unentgeltlich in kommunalen Sammelstellen oder im Handel zurückgegeben werden. Dabei muss das übliche Gebrauchsende der Batterien/Akkus erreicht sein, ansonsten muss Vorsorge gegen Kurzschluss getroffen werden.
- Die Rückgabemöglichkeit beschränkt sich auf Batterien und Akkus der Art, die wir in unserem Sortiment führen oder geführt haben, sowie auf die Menge, deren sich Endverbraucher üblicherweise entledigen.
- Eine durchgestrichene Mülltonne bedeutet, dass Sie die Batterien oder Akkus auf keinen Fall im Hausmüll entsorgen dürfen. Alte Batterien oder Akkus können Schadstoffe enthalten, welche bei nicht fachgerechter Entsorgung, Mensch und Umwelt schädigen können.

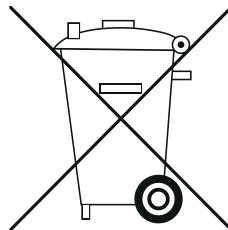

- Schadstoffhaltige Batterien sind mit einem Zeichen, bestehend aus einer durchgestrichenen Mülltonne und dem chemischen Symbol (Cd = Cadmium, Hg = Quecksilber, oder Pb = Blei) des für die Einstufung als schadstoffhaltig ausschlaggebenden Schwermetalls versehen.

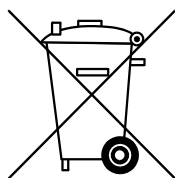

Cd

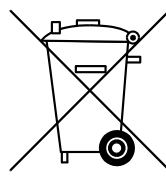

Hg

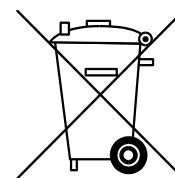

Pb