

# Milwaukee®

Nothing but **HEAVY DUTY**®





## M18 HCC75

Original instructions  
Originalbetriebsanleitung  
Notice originale  
Istruzioni originali  
Manual original  
Manual original  
Oorspronkelijke  
gebruiksaanwijzing  
Original brugsanvisning  
Original bruksanvisning  
Bruksanvisning i original

Alkuperäiset ohjeet  
Πρωτότυπο οδηγίων χρήσης  
Orijinal işletme talimatı  
Původním návodem k používání  
Pôvodný návod na použitie  
Instrukcją oryginalną  
Eredeti használati utasítás  
Izvirna navodila  
Originalne pogonske upute  
Instrukcijām oriēnālvadā  
Originali instrukcija

Algupärane kasutusjuhend  
Оригинальное руководство  
по эксплуатации  
Οριγiνάλo ρυκoυoδoσtvo  
za  
ekσπλoαtαция  
Instrucțiuni de folosire originale  
Оригинален прирачник за  
работа  
Оригiнал iнстpуkцiї з  
екcплoαtαцiї  
التعليمات الأصلية



	<p>Accessory Zubehör Accessoires Accessorio Accessório</p>	<p>Tilbehør Tilbehør Tilbehør Lisälaite Εξαρτήματα</p>	<p>Prisluženstv Wyposażenie Azokat a tartozékokat Oprema Priedurmi</p>	<p>Дополнитель Аксессуары Accessorii ополнительна опрема</p>
	<p>Accessório Accessório Toebehoren</p>	<p>Aksesuar Prisluženstv</p>	<p>Priedas Tavikud</p>	<p>Комплектуючі الملحق</p>

Technical Data, Safety Instructions, Specified Conditions of Use, Declaration of Conformity, Batteries, Maintenance, Symbols	Please read and save these instructions!	<b>English</b>	<b>5</b>
Technische Daten, Sicherheitshinweise, Bestimmungsgemäße Verwendung, CE-Konformitätserklärung, Akku, Wartung, Symbole	Bitte lesen und aufbewahren!	<b>Deutsch</b>	<b>12</b>
Caractéristiques techniques, Instructions de sécurité, Utilisation conforme aux prescriptions, Déclaration CE de Conformité, Accus, Entretien, Symboles	A lire et à conserver soigneusement	<b>Français</b>	<b>20</b>
Dati tecnici, Norme di sicurezza, Utilizzo conforme, Dichiarazione di Conformità CE, Batterie, Manutenzione, Simboli	Si prega di leggere e conservare le istruzioni!	<b>Italiano</b>	<b>28</b>
Datos técnicos, Instrucciones de seguridad, Aplicación de acuerdo a la finalidad, Declaración de Conformidad CE, Batería, Mantenimiento, Símbolos	Lea y conserve estas instrucciones por favor!	<b>Español</b>	<b>36</b>
Características técnicas, Instruções de segurança, Utilização autorizada, Declaração de Conformidade CE, Acumulador, Manutenção, Símbolo	Por favor leia e conserve em seu poder!	<b>Português</b>	<b>44</b>
Technische gegevens, Veiligheidsadviezen, Voorgeschreven gebruik van het systeem, EC-Konformiteitsverklaring, Akku, Onderhoud, Symbolen	Lees en let goed op deze adviezen!	<b>Nederlands</b>	<b>52</b>
Tekniske data, Sikkerhedshenvisninger, Tiltænkent formål, CE-Konformitetserklæring, Batteri, Vedligeholdelse, Symboler	Vær venlig at læse og opbevare!	<b>Dansk</b>	<b>60</b>
Tekniske data, Spesielle sikkerhetshenvisninger, Formålmessig bruk, CE-Samsvarserklæring, Batterier, Vedlikehold, Symboler	Vennligst les og oppbevar!	<b>Norsk</b>	<b>68</b>
Tekniska data, Säkerhetsutrustning, Använd maskinen Enligt anvisningarna, CEFörsäkrat, Batterier, Skötsel, Symboler	Läs igenom och spara!	<b>Svenska</b>	<b>76</b>
Tekniset arvot, Turvallisuusohjeet, Tarkoituksenmukainen käyttö, Todistus CE-standardinmukaisuudesta, Akku, Huolto, Symbolit	Lue ja säilytä!	<b>Suomi</b>	<b>84</b>
Τεχνικά στοιχεία, Ειδικές υποδείξεις ασφαλείας, Χρήση σύμφωνα με το σκοπό προοριζομένου, Δήλωση πιστότητας ΕΚ, Μηταρίες, Χαρακτηριστικά, Συντήρηση, Σύμβολα.	Παρακαλώ διαβάστε τις και φυλάξτε τις!	<b>Ελληνικά</b>	<b>92</b>
Teknik veriler, Güvenliğinizi için talimatlar, Kullanım, CE uygunluk beyanice, Akü, Bakım, Semboller	Lütfen okuyun ve saklayın	<b>Türkçe</b>	<b>100</b>
Technická data, Speciální bezpečnostní upozornění, Oblast využití, Ce-prohlášení o shodě, Akumulátory, Údržba, Symboly	Po přečtení uschovejte	<b>Česky</b>	<b>108</b>
Technické údaje, Špeciálne bezpečnostné pokyny, Použitie podľa a predpisov, CE-Vyhľadanie konformity, Sieťová prípojka, Údržba, Symboly	Prosím prečítať a uschovať!	<b>Slovensky</b>	<b>116</b>
Dane techniczne, Specjalne zalecenia dotyczące bezpieczeñstwa, Użytkowanie zgodne z przeznaczeniem, Świadectwo zgodności ce, Podłączenie do sieci, Gwarancja, Symbole	Należy uważnie przeczytać i zachować do wglądu!	<b>Polski</b>	<b>124</b>
Műszaki adatok, Különleges biztonsági tudnivalók, Rendeltetésszerű használat, Ce-azonosítási nyilatkozat, Hálózati csatlakoztatás, Karbantartás, Szimbólumok	Olvassa el és őrizze meg	<b>Magyar</b>	<b>132</b>
Tehnični podatki, Specialni varnostni napotki, Uporaba v skladu z namembnostjo, Ce-izjava o konformnosti, Omrežni priključek, Vzdrževanje, Simboli	Prosim preberite in shranite!	<b>Slovensko</b>	<b>140</b>
Tehnički podaci, Specijalne sigurnosne upute, Propisna upotreba, CE-Izjava konformnosti, Priključak na mrežu, Održavanje, Simboli	Molimo pročitati i sačuvati	<b>Hrvatski</b>	<b>148</b>
Tehniskie dati, Speciālie drošības noteikumi, Noteikumiem atbilstošs izmantojums, Atbilstība CE normām, Tikla pieslēgums, Apkope, Simboli	Pielikums lietošanas pamācībai	<b>Latviski</b>	<b>156</b>
Techniniai duomenys, Ypatingos saugumo nuorodos, Naudojimas pagal paskirti, CE Atitikties pareiškimas, Elektros tinklo jungtis, Techninis aptarnavimas, Simboliai	Prašome perskaityti ir neišmesti!	<b>Lietuviškai</b>	<b>164</b>
Tehnilised andmed, Spetsiaalsed turvajuhised, Kasutamine vastavalt otstarbele, EÜ Vastavusavaldus, Võrku ühendamine, Hooldus, Sümbolid	Palun lugege läbi ja hoidke alati!	<b>Eesti</b>	<b>172</b>
Технические данные, Рекомендации по технике безопасности, Исполно-вание, Подключение к электросети, Обслуживание, Символы	Пожалуйста прочтите и сохраните эту инструкцию.	<b>Русский</b>	<b>180</b>
Технически данни, Специални указания за безопасност, Използване по предназначение, CE-Декларация за съответствие, Съвързване към мрежата, Поддръжка, Символи	Моля прочетете и запазете!	<b>Български</b>	<b>188</b>
Date tehnice, Instrucțiuni de securitate, Condiții de utilizare specifice, Declarație de conformitate, Acumulatori, Intreținere, Simboluri	Va rugăm citiți și păstrați aceste instrucțiuni	<b>Română</b>	<b>196</b>
Технички Податоци, Упатство За Употреба, Специфицирани Услови На Употреба, Еу-декларација За Сообразност, БАТЕРИИ, Одржување, Символи	Ве молиме прочитајте го и чувајте го ова упатство!	<b>Македонски</b>	<b>204</b>
Технічні характеристики, Вказівки З Техніки Безпеки, Використання за призначенням, Сертифікат Відповідності Вимогам Єс, Акумуляторна, Обслуговування, Символи	Прочитайте та збережіть цю інструкцію!	<b>Українська</b>	<b>212</b>
- تعليمات السلامة شروط الاستخدام المحددة، البطاريات، إعلان المطابقة - الاتحاد الأوروبي، الصيانة، الرموز	يرجى قراءة وحفظ هذه التعليمات!	<b>العربية</b>	<b>227</b>



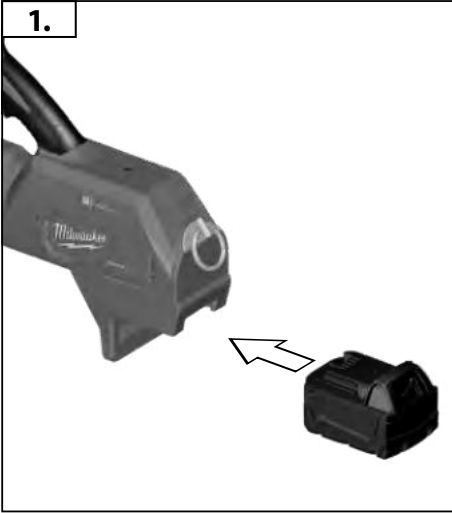



<b>78-100 %</b>		
<b>55-77 %</b>		
<b>33-54 %</b>		
<b>10-32 %</b>		
<b>&lt;10 %</b>		



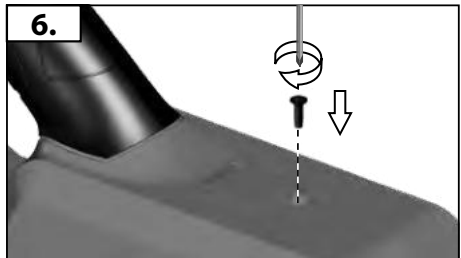
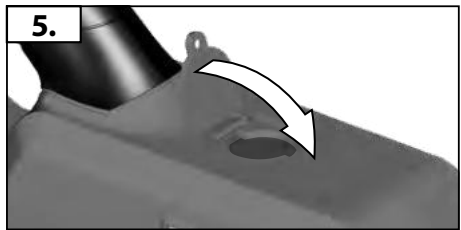
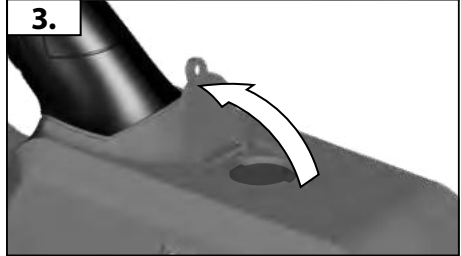
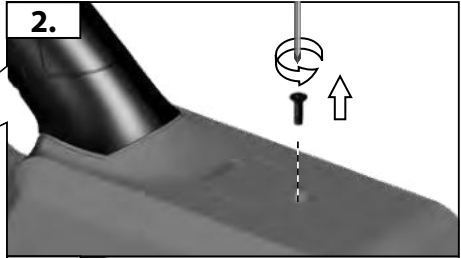

## TECHNICAL DATA

Cable Cutter	M18 HCC75
Production code	4587 10 03... ... 000001-999999
Frequency band	2402 - 2480 MHz
Radio-frequency power	1,8 dBm
Battery voltage	18 V
Nominal force	77,8 kN
Cutting range Depends on cable type	max. Ø 75 mm
Insulated copper / Aluminum cable, lightly reinforced	
Weight according EPTA-Procedure 01/2014 (Li-Ion 2,0 Ah...9,0Ah)	7,6 kg ... 8,2 kg
Recommended Ambient Operating Temperature	-18°C ... +50°C
Recommended battery types	M18B...
Recommended charger	M12-18...
<b>Noise information</b>	
Measured values determined according to EN 62841. Typically, the A-weighted noise levels of the tool are:	
Sound pressure level (Uncertainty K=3dB(A))	73,5 dB (A)
Sound power level (Uncertainty K=3dB(A))	84,5 dB (A)
<b>Wear ear protectors!</b>	
<b>Vibration information</b>	
Vibration total values (triaxial vector sum) determined according to EN 62841	
Vibration emission value <sub>h</sub>	0,2 m/s <sup>2</sup>
Uncertainty K=	1,5 m/s <sup>2</sup>

## WARNING!

The vibration emission level given in this information sheet has been measured in accordance with a standardised test given in EN 62841 and may be used to compare one tool with another. It may be used for a preliminary assessment of exposure.

The declared vibration emission level represents the main applications of the tool. However if the tool is used for different applications, with different accessories or poorly maintained, the vibration emission may differ. This may significantly increase the exposure level over the total working period.

An estimation of the level of exposure to vibration should also take into account the times when the tool is switched off or when it is running but not actually doing the job. This may significantly reduce the exposure level over the total working period.

Identify additional safety measures to protect the operator from the effects of vibration such as: maintain the tool and the accessories, keep the hands warm, organisation of work patterns.



**WARNING** Read all safety warnings, instructions, illustrations and specifications provided with this power tool.

Failure to follow the warnings and instructions may result in electric shock, fire and/or serious injury.

**Save all warnings and instructions for future reference.**



## CABLE CUTTER SAFETY WARNINGS

Cutting and splitting of cables with the aid of this cable cutter may only be carried out by personnel trained to work on underground cables in accordance with local regulations.

To reduce the risk of explosions, electric shock and damage to property and equipment, never cut live electrical cables. Tool is NOT insulated.

Keep hands and loose items of clothing away from cutting tools and other moving parts. There is a risk of serious injury, including severing of limbs.

The use of protective clothing is recommended, such as dust mask, protective gloves, sturdy non-slip footwear, helmet and ear defenders.

Use protective equipment. Always wear safety goggles when working with the cable cutter.

Prevent accidental starting of the cable cutter. Before connecting to a removable battery, ensure that the trigger is secured with the switch lock.

Never hold the cable cutter by the cutting jaws.

Before using, always check the cutting jaws for cracks and other signs of wear.

Only use the cable cutter, removable battery and charger if they are in perfect technical condition.

Have damage repaired immediately by an authorised workshop.

Remove the battery pack before starting any work on the appliance.

The cable cutter may only be used with a cutting tool inserted.

Remove any setting tools and wrenches before making the cut.

To avoid injury and damage, never immerse the tool, removable battery or charger in liquid or allow liquid to penetrate them.

Hold the cable cutter by both handles.

## WARNING



This device contains a button-type/coin cell lithium battery. A new or used battery can cause severe internal burns and lead to death in as little as 2 hours if swallowed or if it enters the body. Always secure the cover on the battery compartment. If it does not close securely, stop the device, remove the battery and keep it out of reach of children. If you believe that someone has swallowed the battery or that it has otherwise entered the body, seek immediate medical attention.

## RESIDUAL RISK

Before the cutting process begins, access must be sealed off in accordance with local regulations.

Only ever cut cables that have been disconnected from the power supply!

Failure to comply with this instruction can lead to serious injury, death, fire and other damage to property as a result of electric shock, explosion and/or electric arcs.

Wear goggles.

English

## SPECIFIED CONDITIONS OF USE

The cable cutter is suitable for cutting insulated copper and aluminum cables and cables with light reinforcement that have been disconnected from the power supply, depending on the cable type. Cutting and splitting of cables with the aid of this cable cutter may only be carried out by personnel trained to work on underground cables in accordance with local regulations.

The operator of this cable cutter must be instructed in the specific dangers associated with using this cable cutter and in the essential safety measures before working with it for the first time and at least once a year thereafter.

The operating company must:

- make the operating manual available to the operator and
- ensure that the operator has read and understood it.

**⚠ WARNING** Read all safety warnings, instructions, illustrations and specifications provided with this power tool. Failure to follow the warnings and instructions may result in electric shock, fire and/or serious injury. **Save all warnings and instructions for future reference.**

## USE

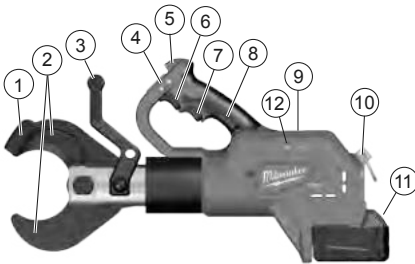

### Device description

- 1 Blade retainer
- 2 Blades
- 3 Front handle / Insulated gripping surface
- 4 Slide switch / Trigger lock
- 5 LED
- 6 Trigger
- 7 Release trigger
- 8 Handle / Insulated gripping surface
- 9 ONE-KEY battery door
- 10 Safety eyelet
- 11 Battery
- 12 ONE KEY indicator

### Set-up of the working area

Before work begins, the cables must be disconnected and it must be ensured that they remain de-energized throughout the work.

Local safety provisions and the regulations of the network operator must be observed under all circumstances.

To affect, ensure and maintain disconnection of the power supply, contact the network operator.

If it cannot be ensured beyond doubt that the cable or insulated line has been disconnected, no work may be carried out.

Before the cutting process begins, access must be sealed off and monitored in accordance with local regulations. Do not expose tools to rain. Do not use tools in damp or wet locations.

### Preparation of cable cutter and battery

Before every use:

- Inspect cable cutter for external defects
- Check the cutting tool for cracks and other signs of wear

Only use in perfect condition!

Before the cutting process begins, the battery capacity must be checked: minimum 33% (see illustrated description).

It may require charging before work commences.

### Preparation for the cutting process

Support and fix the cable to be cut in order to minimize the risk of uncontrolled movement.

Overhead cables, in particular, can move out of control and cause injury and/or damage.

The cutting head must be positioned at an angle of 90° to the cable so that the cable can lie in the open cutting jaws without tension and undesirable shearing forces can be avoided.

## USE

**⚠ WARNING:** To reduce the risk of explosions, electric shock and damage to property and equipment, never cut live electrical cables.

**Tool is NOT insulated.** Contact with a live circuit could result in severe injury or death. Turn off power before making a cut. Never cut gas or water lines. Keep hands away from all cutting edges and moving parts. Laceration and amputation can occur.

Always remove battery pack before changing or removing accessories. Only use accessories specifically recommended for this tool. Others may be hazardous.

To reduce the risk of injury, wear safety goggles or glasses with side shields.

**⚠ WARNING:** To reduce the risk of injury, only cut recommended materials for the blades. (see „Specifications“) Do not attempt to cut other materials.

## English



The cutting head with a front hand-grip can be turned for optimal use.

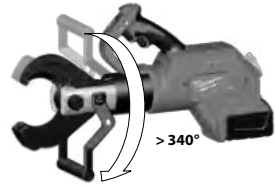

## CUTTING

- Before cutting, ensure blades are properly installed.
- While in use, the tool can be set down on a dry subsurface or used as a handheld device. To stand the tool up on the ground, turn the cutting head 180° so the front hand grip can be used as a base. If you want to use the tool as a handheld device, hold it securely using both handles as shown.

1. Move the cable cutter with its cutting edges in right angle to the cable. Do not attempt to make angled cuts as it will damage the workpiece and blades.



GB

2. Grasp handle(s) firmly. Move the slider switch into the unlocked position. (1)  
Pull and hold the trigger through the operation. (2)  
An LED will light when the trigger is pulled.  
When the cut is complete or the tool shuts off, release the trigger.

Note: Workpiece may move slightly during the cut.



3. When the cut is complete, pull the release trigger to open the blades. (3)  
Pull the slider switch into the locking position. (4) 

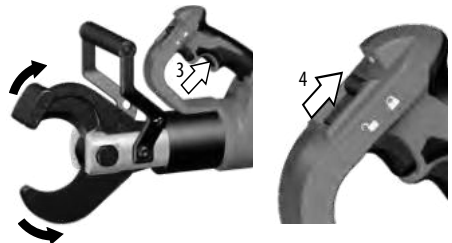

## ACTION IN THE EVENT OF FAULTS

- The cable can be broached and become live, always inform the network operator, stop the cutting process, and initiate suitable protective measures
- Always ensure that the device is and will stay disconnected from the power supply before approached and touching the device
- press and hold the reset button until the cutter opens completely
- check the battery capacity
- check the material and material thickness against the technical data
- If it is suspected that a live cable has been cut, the cable-cutter has to be inspected in an authorized specialist workshop

## JAMMED BLADES

Dirt and debris can cause the blades to become jammed together after a cut

- Press and hold the release trigger to ensure the tool has reset.
- Remove the battery pack.
- While holding in the release trigger, use a rubber mallet to tap the blade retainer until the blades open.
- Clean any dirt and debris from the blades before starting another cut.

## CUTTING TIPS

- Do not attempt to make angled cuts as it will damage the workpiece and blades.
- Lay the cable cutter on the cable, with its cutting edge at right angle, up to the inner cutting end.
- Cut clean material to extend the blade life. Wipe dirt and debris from material and blades before beginning the cut.

### MAINTENANCE

Remove the battery pack before starting any work on the appliance.

Never open the cable cutter, removable battery or charger.

Check the cable cutter for any problems such as noise or jamming of moving parts that could be affecting the tool.

Check the cutting tools for cracks and other signs of wear.

On completion of the work, clean and grease the cutting tools.

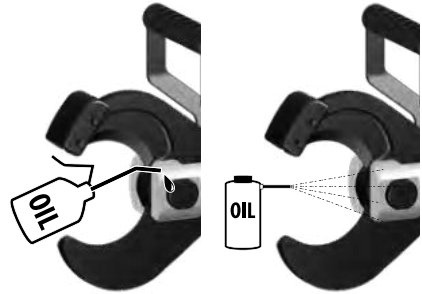

Check that the cutting edges are sharp and replace worn cutting jaws.





49 162 774

## CHANGING THE BLADES

Replace the blades when they become chipped or damaged. Always replace blades as a set. Use only MILWAUKEE blades.

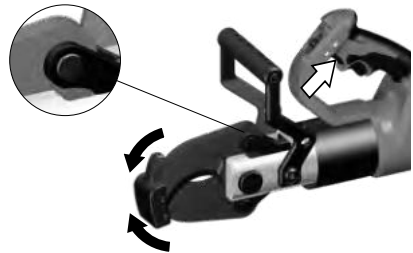
1. Push the trigger to close the blades slightly. The retaining rings must be exposed.



2. Remove the battery pack and pull the slide switch in position lock. 

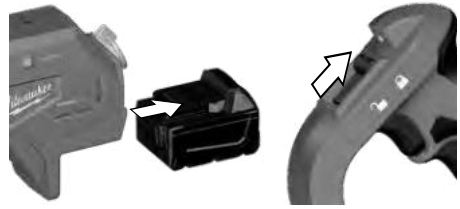

3.

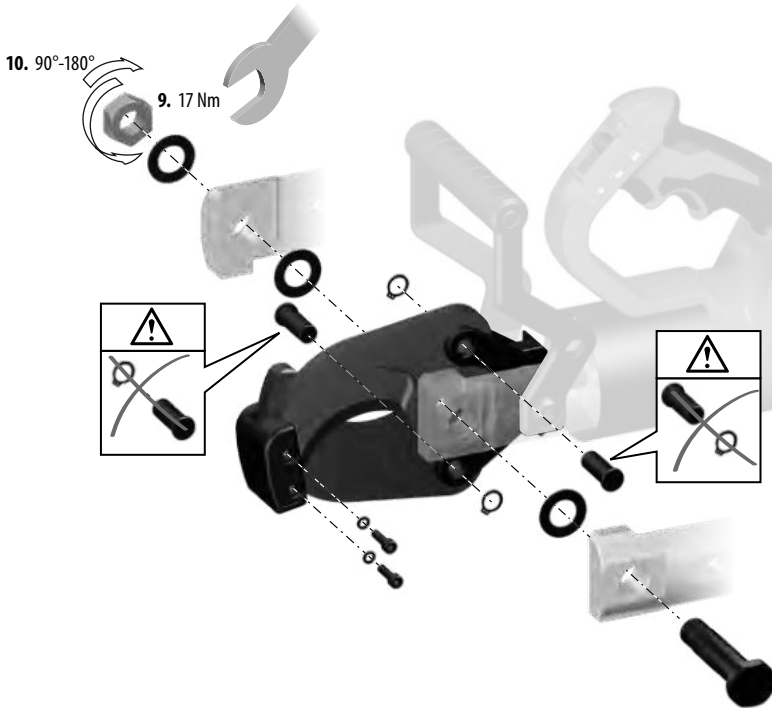

1. Use a wrench or pliers to remove the blade nuts and remove the blade bolt.
2. Remove the retaining ring and pull out the pin from one of the blades.
3. NOTE: Take notice of the blade orientation so the new blades can be installed the same way. The blades should be oriented so the flat sides contact and the bevels face away from each other, like a pair of scissors.
4. Carefully remove the blade.

5. Install the new blade in the same orientation.
6. Slide the pin through the blade and bracket. Replace the retaining ring.
7. Repeat steps 2 to 6 for the other blade.
8. Insert the blade bolt.
9. Thread the blade nut onto the blade bolt and tighten to 17 Nm.
10. Back it off between 1/4 and 1/2 turn

Check that the cutting tools can move freely.  
To avoid injury and damage, never immerse the tool, removable battery or charger in liquid or allow liquid to penetrate them.  
The ventilation slots of the machine must be kept clear at all times.  
The device contains hydraulic fluid. Hydraulic fluids pose a hazard to groundwater. Uncontrolled draining or improper disposal is punishable by law.

The device should be serviced every six to twelve months, depending on usage.  
You can find out more about service intervals via the ONE-KEY app.  
Service and repair work may only be carried out by authorised specialist workshops.

Use only Milwaukee accessories and Milwaukee spare parts. Should components need to be replaced which have not been described, please contact one of our Milwaukee service agents (see our list of guarantee/service addresses).

If needed, an exploded view of the tool can be ordered. Please

state the Article No. as well as the machine type printed on the label and order the drawing at your local service agents or directly at: Techtronic Industries GmbH, Max-Eyth-Straße 10, 71364 Winnenden, Germany.

### ONE-KEY™

To learn more about the ONE-KEY functionality of this tool, please refer to the Quick Start guide included with this product or go to <http://www.milwaukeeetool.com/one-key>

To download the ONE-KEY app, visit the App Store or Google Play from your smart device.



### BATTERIES

Temperatures in excess of 50°C (122°F) reduce the performance of the battery pack. Avoid extended exposure to heat or sunshine (risk of overheating).

The contacts of chargers and battery packs must be kept clean.

For an optimum life-time, the battery packs have to be fully charged, after use. Battery packs which have not been used for some time should be recharged before use.

To obtain the longest possible battery life remove the battery pack from the charger once it is fully charged.

For battery pack storage longer than 30 days:, Store the battery

pack where the temperature is below 27°C and away from moisture. Store the battery packs in a 30% - 50% charged condition. Every six months of storage, charge the pack as normal.

Do not dispose of used battery packs in the household refuse or by burning them. Milwaukee Distributors offer to retrieve old batteries to protect our environment.

Do not store the battery pack together with metal objects (short circuit risk).

Use only System M18 chargers for charging System M18 battery packs. Do not use battery packs from other systems.

### TRANSPORTING LITHIUM BATTERIES

Lithium-ion batteries are subject to the Dangerous Goods Legislation requirements.

Transportation of those batteries has to be done in accordance with local, national and international provisions and regulations.

The user can transport the batteries by road without further requirements.

Commercial transport of Lithium-Ion batteries by third parties is subject to Dangerous Goods regulations. Transport preparation and

transport are exclusively to be carried out by appropriately trained persons and the process has to be accompanied by corresponding experts.

When transporting batteries:

Ensure that battery contact terminals are protected and insulated to prevent short circuit. Ensure that battery pack is secured against movement within packaging. Do not transport batteries that are cracked or leak. Check with forwarding company for further advice

## EC-DECLARATION OF CONFORMITY

We declare under our sole responsibility that the product described under "Technical Data" fulfills all the relevant provisions of the directives

2011/65/EU RoHS

2006/42/EC

2014/53/EU

and the following harmonized standards have been used.

EN 62841-1:2015

EN 62479:2010

EN 55014-1:2017+A11:2020

EN 55014-2:2015

EN 301 489-1 V2.2.3

EN 301 489-17 V3.1.1

EN 300 328 V2.2.2

EN IEC 63000:2018



Winnenden, 2021-03-11

Alexander Krug / Managing Director

Authorized to compile the technical file

Techtronic Industries GmbH

Max-Eyth-Straße 10, 71364 Winnenden, Germany

## GB-DECLARATION OF CONFORMITY

We declare as the manufacturer under our sole responsibility that the product described under "Technical Data" fulfills all the listed below relevant regulations and that the following designated standards have been used.

S.I. 2012/3032 (as amended)

S.I. 2008/1597 (as amended)

S.I. 2017/1206 (as amended)

BS EN 62841-1:2015

BS EN 62479:2010

BS EN 55014-1:2017+A11:2020

BS EN 55014-2:2015

EN 301 489-1 V2.2.3

EN 301 489-17 V3.1.1

EN 300 328 V2.2.2

BS EN IEC 63000:2018

Winnenden, 2021-03-11

Alexander Krug / Managing Director

Authorized to compile the technical file

Techtronic Industries GmbH

Max-Eyth-Straße 10, 71364 Winnenden, Germany

## SYMBOLS



Please read the instructions carefully before starting the machine.



**WARNING!**  
Risk of injury from ejected fragments



Always wear goggles when using the machine.



This device contains a button-type/coin cell lithium battery.



Danger of electric shock



**CAUTION! WARNING! DANGER!**



Remove the battery pack before starting any work on the appliance.



Keep hands away from cutting tools and other moving parts. Fingers may get caught in the cutting mechanism and be amputated or injured.



Accessory - Not included in standard equipment, available as an accessory.



Do not dispose of electric tools together with household waste material. Electric tools and electronic equipment that have reached the end of their life must be collected separately and returned to an environmentally compatible recycling facility. Check with your local authority or retailer for recycling advice and collection point.



Volts



Direct Current



European Conformity Mark



British Conformity Mark



Ukraine Conformity Mark



EurAsian Conformity Mark



## TECHNISCHE DATEN

Kabelschneider	M18 HCC75
Produktionsnummer	4587 10 03... ... 000001-999999
Frequenzband	2402 - 2480 MHz
Sendeleistung	1,8 dBm
Spannung Wechselakku	18 V
Nennkraft	77,8 kN
Schnittbereich kabeltypabhängig	max. Ø 75 mm
Isoliertes Kupfer / Aluminium Kabel, leicht armiert	
Gewicht nach EPTA-Prozedur 01/2014 (Li-Ion 2,0 Ah...9,0Ah)	7,6 kg ... 8,2 kg
Empfohlene Umgebungstemperatur für den Betrieb	-18°C ... +50°C
Empfohlene Akku Typen	M18B...
Empfohlene Ladegeräte	M12-18...
<b>Geräuschinformation</b>	
Messwerte ermittelt entsprechend EN 62841. Der A-bewertete Geräuschpegel des Gerätes beträgt typischerweise:	
Schalldruckpegel (Unsicherheit K=3dB(A))	73,5 dB (A)
Schalleistungspegel (Unsicherheit K=3dB(A))	84,5 dB (A)
<b>Gehörschutz tragen!</b>	
<b>Vibrationsinformationen</b>	
Schwingungsgesamtwerte (Vektorsumme dreier Richtungen) ermittelt entsprechend EN 62841.	
Schwingungsemissionswert <sub>a</sub>	0,2 m/s <sup>2</sup>
Unsicherheit K=	1,5 m/s <sup>2</sup>

## WARNUNG!

Der in diesen Anweisungen angegebene Schwingungspegel ist entsprechend einem in EN 62841 genormten Messverfahren gemessen worden und kann für den Vergleich von Elektrowerkzeugen miteinander verwendet werden. Er eignet sich auch für eine vorläufige Einschätzung der Schwingungsbelastung.

Der angegebene Schwingungspegel repräsentiert die hauptsächlichlichen Anwendungen des Elektrowerkzeugs. Wenn allerdings das Elektrowerkzeug für andere Anwendungen, mit abweichenden Einsatzwerkzeugen oder ungenügender Wartung eingesetzt wird, kann der Schwingungspegel abweichen. Dies kann die Schwingungsbelastung über den gesamten Arbeitszeitraum deutlich erhöhen.

Für eine genaue Abschätzung der Schwingungsbelastung sollten auch die Zeiten berücksichtigt werden, in denen das Gerät abgeschaltet ist oder zwar läuft, aber nicht tatsächlich im Einsatz ist. Dies kann die Schwingungsbelastung über den gesamten Arbeitszeitraum deutlich reduzieren.

Legen Sie zusätzliche Sicherheitsmaßnahmen zum Schutz des Bedieners vor der Wirkung von Schwingungen fest wie zum Beispiel: Wartung von Elektrowerkzeug und Einsatzwerkzeugen, Warmhalten der Hände, Organisation der Arbeitsabläufe.



D

**⚠️ WARNUNG Lesen Sie alle Sicherheitshinweise, Anweisungen, Bilderungen und technischen Daten, mit denen dieses Elektrowerkzeug versehen ist.** Versäumnisse bei der Einhaltung der Sicherheitshinweise und Anweisungen können elektrischen Schlag, Brand und/oder schwere Verletzungen verursachen.

**Bewahren Sie alle Sicherheitshinweise und Anweisungen für die Zukunft auf.**

## ⚠️ SICHERHEITSHINWEISE FÜR KABELSCHNEIDER

Das Schneiden bzw. Trennen von Kabeln mithilfe dieses Kabelschneiders darf nur durch eine Elektrofachkraft erfolgen.

Um das Risiko von Explosionen, elektrischem Schlag, Sach- und Geräteschaden zu reduzieren, niemals stromführende elektrische Leitungen schneiden. Das Werkzeug gilt als NICHT isoliert.

Hände und lockere Kleidung von Schneidwerkzeugen und anderen beweglichen Teilen entfernt halten. Es besteht die Gefahr von schweren Verletzungen oder Abtrennung von Gliedmaßen.

Schutzkleidung wie Staubschutzmaske, Schutzhandschuhe, festes und rutschsicheres Schuhwerk, Helm und Gehörschutz werden empfohlen.

Schutzausrüstung verwenden. Beim Arbeiten mit dem Kabelschneider stets Schutzbrille tragen.

Verhindern Sie unbeabsichtigtes Starten des Kabelschneiders. Stellen Sie sicher dass vor dem Anschließen an einen Wechselakku der Auslöser durch die Einschaltsperr gesichert ist.

Halten Sie den Kabelschneider nie an den Schneidbacken.

Vor jedem Gebrauch die Schneidbacken auf Risse und sonstige Verschleißerscheinungen prüfen.

Kabelschneider, Wechselakku und Ladegerät nur in technisch einwandfreiem Zustand verwenden.

Beschädigungen sofort von einer autorisierten Fachwerkstatt reparieren lassen.

Vor allen Arbeiten am Gerät den Wechselakku herausnehmen.

Der Kabelschneider darf nur mit eingesetztem Schneidwerkzeug verwendet werden.

Entfernen Sie verwendete Einstellwerkzeuge oder Schlüssel bevor Sie den Schnitt ausführen.

Um Verletzungen oder Schäden zu vermeiden, tauchen Sie ihr Werkzeug, Wechselakku oder Ladegerät nie in Flüssigkeit oder lassen eine Flüssigkeit in sie fließen.

Halten Sie den Kabelschneider an beiden Handgriffen.

## WARNUNG

 Dieses Gerät enthält eine Lithium Knopf-/Münzzellenbatterie. Eine neue oder gebrauchte Batterie kann schwere interne Verbrennungen verursachen und zum Tod in weniger als 2 Stunden führen, wenn sie verschluckt oder in den Körper gelangt. Sichern Sie immer den Batteriefachdeckel. Wenn er nicht sicher schließt, stoppen Sie das Gerät, entfernen Sie die Batterie und halten Sie sie von Kindern fern. Wenn Sie glauben, dass Batterien verschluckt oder in den Körper eingedrungen sind, suchen Sie sofortige ärztliche Hilfe auf.

Deutsch

## RESTRISIKEN

Vor Beginn der Schneidvorganges muss entsprechend den lokalen Regelungen eine Absperrung gegen Zutritt eingerichtet sein.

Nur spannungsfreie Kabel schneiden!

Bei Nichtbeachtung besteht die Gefahr von schweren Verletzungen,

Tod, Feuer oder sonstige Sachschäden durch Stromschlag, Explosion und Lichtbogen.

Schutzbrille tragen.

## BESTIMMUNGSGEMÄSSE VERWENDUNG

Der Kabelschneider ist geeignet zum Trennen von spannungsfreien Kabeln aus isoliertem Kupfer oder Aluminium und leicht armierten Kabeln, kabeltypabhängig.

Das Schneiden bzw. Trennen von Kabeln mithilfe dieses Kabelschneiders darf nur durch eine Elektrofachkraft erfolgen.

Der Bediener dieses Kabelschneiders ist vor der erstmaligen Aufnahme der Tätigkeit und danach, mindestens einmal jährlich, vor den besonderen Gefahren beim Umgang mit diesem Kabelschneider und über die notwendigen Sicherheitsvorkehrungen zu unterweisen.

Der Betreiber muss:

- dem Bediener die Betriebsanleitung zugänglich machen und
- sich vergewissern, dass der Bediener sie gelesen und verstanden hat.



**WARNUNG Lesen Sie alle Sicherheitshinweise, Anweisungen, Bilderungen und technischen Daten, mit denen dieses Elektrowerkzeug versehen ist.** Versäumnisse bei der Einhaltung der Sicherheitshinweise und Anweisungen können elektrischen Schlag, Brand und/oder schwere Verletzungen verursachen.

**Bewahren Sie alle Sicherheitshinweise und Anweisungen für die Zukunft auf.**

## ANWENDUNG

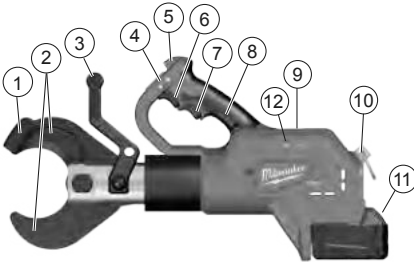

### Gerätebeschreibung

- 1 Schneidbackenführung
- 2 Schneidbacken
- 3 Vorderer Handgriff / Isolierte Grifffläche
- 4 Schaltschieber / Einschaltsperr
- 5 LED Leuchte
- 6 Auslöser
- 7 Rückstellschalter
- 8 Werkzeughandgriff / Isolierte Grifffläche
- 9 ONE-KEY Batteriefach
- 10 Sicherungsöse
- 11 Akku
- 12 ONE KEY Anzeige

### Einrichtung des Arbeitsbereichs

Vor Arbeitsbeginn muss ein spannungsfreier Zustand der Leitungen hergestellt und für die Dauer der Arbeiten sichergestellt werden.

Auf lokale Sicherheitsvorschriften und Regelungen des Netzbetreibers ist unbedingt zu achten.

Zum Bewirken, Feststellen und Aufrechterhaltung der Spannungsfreiheit mit dem Netzbetreiber Kontakt aufnehmen.

Kann das freigeschaltete Kabel oder die freigeschaltete isolierte Leitung nicht eindeutig festgestellt werden, dürfen keine Arbeiten durchgeführt werden.

Vor Beginn des Schneidvorganges muss entsprechend den lokalen Regelungen eine Absperrung gegen Zutritt eingerichtet und überwacht werden.

Setzen Sie das Gerät nicht dem Regen aus und benutzen Sie es nicht in nasser oder feuchter Umgebung.

### Vorbereiten von Kabelschneider und Akku

Vor jedem Gebrauch:

- Kabelschneider auf äußere Mängel untersuchen
- Schneidwerkzeuge auf Risse und sonstige Verschleißerscheinungen prüfen

Nur in einwandfreiem Zustand verwenden!

Vor Beginn des Schneidvorganges muss die Akku-Kapazität überprüft werden: mindestens 33% (siehe Bildbeschreibung).

Eventuell muss dieser vor Arbeitsbeginn geladen werden.

### Vorbereitung Schneidvorgang

Stützen und fixieren Sie das zu schneidende Kabel, um das Risiko einer unkontrollierten Bewegung zu minimieren.

Insbesondere können Freileitungen unkontrolliert in Bewegung geraten und Verletzungen und / oder Beschädigungen verursachen.

Der Schneidkopf muss in einem Winkel von 90° zum Kabel angelegt sein so dass das Kabel ohne Spannungen in den geöffneten Schneidbacken zum liegen kommt und ungünstige Scherkräfte vermieden werden



**⚠️ WARNUNG:** Um das Risiko von Explosionen, elektrischem Schlag, Sach- und Geräteschaden zu reduzieren, niemals stromführende elektrische Leitungen schneiden.

Das Werkzeug gilt als NICHT isoliert. Der Kontakt mit einem spannungsführenden Stromkreis kann schwerwiegende Verletzungen bis hin zum Tod verursachen. Unterbrechen Sie stets die Stromzufuhr, bevor Sie einen Schnitt tätigen. Schneiden Sie nie in Gas- oder Wasserleitungen. Halten Sie Ihre Hände von den Schneidwerkzeugen und anderen beweglichen Teilen fern. Es besteht die Gefahr schwerer Verletzungen oder der Abtrennung von Gliedmaßen.

Entfernen Sie stets den Wechselakku, bevor Sie Zubehörteile auswechseln oder entfernen. Verwenden Sie ausschließlich das speziell für dieses Werkzeug empfohlene Zubehör. Die Benutzung von anderem Zubehör ist gefährlich.

Um das Risiko von Verletzungen zu verringern, sollten Sie stets eine Schutzbrille oder eine Brille mit Seitenschutz tragen.

**⚠️ WARNUNG:** Um Verletzungsrisiken zu vermindern, sollten nur Materialien geschnitten werden, die für die Schneidlingen geeignet sind. (siehe „Technische Daten“) Versuchen Sie keine anderen Materialien zu schneiden.

Der Schneidkopf mit vorderem Handgriff lässt sich für eine optimale Anwendung drehen.

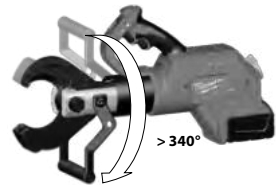

## SCHNEIDVORGANG

- Vergewissern Sie sich vor dem Schneiden, dass die Klingen ordnungsgemäß montiert sind.
- Das Werkzeug kann beim Gebrauch auf dem trockenem Untergrund abgestellt oder als Handgerät verwendet werden. Um das Werkzeug auf dem Boden stehend zu verwenden, drehen Sie den Schneidkopf um 180°, sodass Sie den vorderen Handgriff als „Standfuß“ verwenden können. Wenn Sie das Werkzeug als Handgerät verwenden wollen, halten Sie es wie dargestellt an beiden Griffen fest in den Händen.

- Führen Sie den Kabelschneider mit dessen Schneiden rechtwinklig bis zum Kabel. Versuchen Sie keine schrägen Schnitte, da diese das Werkzeug und die Klingen beschädigen würden.



- Halten Sie das Werkzeug während des Handbetriebs an beiden Griffen fest. Schieben Sie den Schaltschieber in die entriegelte Position. (1)

Drücken Sie den Auslöser und halten Sie ihn gedrückt. (2) Es schaltet sich eine LED-Leuchtanzeige ein, sobald der Auslöser gedrückt wird. Wenn der Schnitt durchgeführt ist oder das Werkzeug abgeschaltet, lassen Sie den Auslöser wieder los.

Hinweis: Es ist möglich, dass sich das Kabel während des Schneidens leicht bewegt.





3. Wenn der Schnitt durchgeführt ist, betätigen Sie den Rückstellschalter, damit sich die Schneidbacken öffnen. (3)  
Ziehen Sie den Schaltschieber in die Verriegelungsposition. (4) 

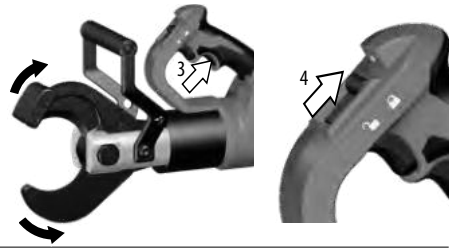

## VERHALTEN BEI STÖRUNGEN

- das Kabel kann angeschnitten und spannungsführend sein, immer den Netzbetreiber informieren, den Schneidvorgang abbrechen, geeignete Sicherungsmaßnahmen einleiten
- stellen sie vor Annäherung und Berührung des Kabelschneiders immer sicher dass das Gerät spannungsfrei ist und bleibt
- Rückstellschalter gedrückt halten bis zum vollständigen öffnen der Schneiden
- prüfen der Akku-Kapazität
- prüfen des Materials und der Materialstärke an Hand der technischen Daten
- Bei Verdacht des Schneidens eines spannungsführenden Kabels muss der Kabelschneider in einer autorisierten Fachwerkstatt überprüft werden

## VERKLEMMTE SCHNEIDEN

Schmutz und Anhaftungen können dazu führen, dass sich die Schneiden nach dem Schnitt verklemmen.

- Halten Sie den Rückstellschalter gedrückt um sicherzustellen, dass das Gerät druckentlastet ist
- Entfernen Sie den Wechselakku
- Während Sie den Rückstellschalter betätigen, versuchen Sie unter Benutzung eines Gummihammers mit leichten Schlägen auf die Schneidbacken diese zu lösen
- Reinigen Sie die Schneidbacken von Schmutz und Anhaftungen bevor Sie einen weiteren Schnitt ausführen

## TIPPS ZUM SCHNEIDEN VON KABELN

- Versuchen Sie keine schrägen Schnitte, da diese das Werkzeug und die Klingen beschädigen würden.
- Führen Sie den Kabelschneider mit dessen Schneiden rechtwinklig und bis zum inneren Schneiden-Ende an das Kabel.
- Schneiden Sie nur saubere Kabel um die Lebensdauer der Klingen zu verlängern. Wischen Sie Schmutz und Anhaftungen von Kabel und Klingen vor dem Schneidvorgang



## WARTUNG

Vor allen Arbeiten am Gerät den Wechselakku herausnehmen.

Öffnen Sie nie den Kabelschneider, den Wechselakku oder das Ladegerät.

Überprüfen Sie den Kabelschneider auf etwaige Probleme wie Geräusch oder Festsitzen von beweglichen Teilen die das Werkzeug beeinträchtigen können.

Schneidwerkzeuge auf Risse und sonstige Verschleißerscheinungen prüfen.

Nach Beendigung der Arbeiten Schneidwerkzeuge reinigen und fetten.

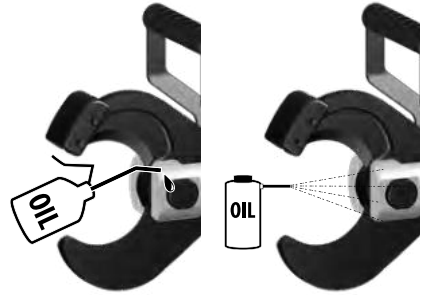

Auf scharfe Schneidbacken achten bzw. abgenutzte Schneidbacken durch neue ersetzen.



49 162 774

## KLINGENTAUSCH

Tauschen Sie die Klingen aus, wenn diese brüchig werden oder Beschädigungen aufweisen. Tauschen Sie die Klingen immer paarweise aus. Verwenden Sie ausschließlich MILWAUKEE-Klingen.

1. Drücken Sie den Auslöser, um die Klingen vorsichtig zu schließen.  
Die Sicherungsringe müssen frei liegen.

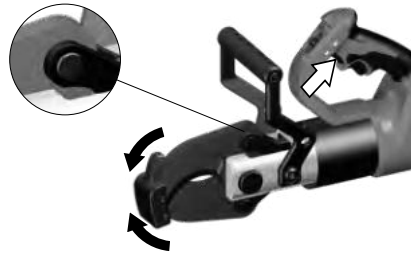

2. Entfernen Sie die Batterien und ziehen Sie den Schiebeschalter in Verriegelungsposition. 



3.

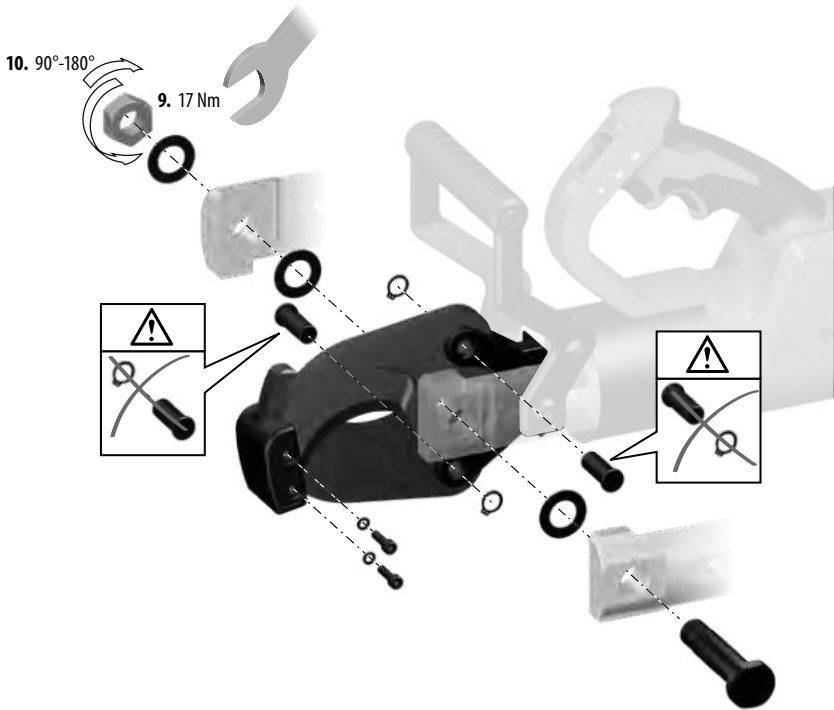

1. Verwenden Sie einen Schraubenschlüssel oder eine Zange, um die Klingennuttern sowie die Klingenschrauben zu entfernen.
2. Entfernen Sie den Sicherungsring und ziehen Sie den Stift aus einer der Klingen.
3. **HINWEIS:** Achten Sie auf die Klingenausrichtung, sodass die neuen Klingen in selber Ausrichtung wie die alten installiert werden können. Die Klingen sollten so ausgerichtet sein, dass die flachen Seiten Kontakt haben und die Schrägkanten wie bei einer Schere voneinander weg zeigen.
4. Entfernen Sie vorsichtig die Klinge.
5. Installieren Sie die neue Klinge in derselben Ausrichtung.
6. Schieben Sie den Stift durch die Klinge und durch die Klammer. Setzen Sie die Sicherungsringe wieder ein.
7. Wiederholen Sie die Schritte 2 bis 6 für die andere Klinge.
8. Setzen Sie die Klingenschrauben wieder ein.
9. Drehen Sie die Klingennuttern auf die Klingenschrauben und ziehen Sie sie mit 17 Nm fest.
10. Drehen Sie die Klingennutter 1/4 bis 1/2 Umdrehung zurück

Leichtgängigkeit der Schneidwerkzeuge überprüfen.

Um Verletzungen oder Schäden zu vermeiden, tauchen Sie ihr Werkzeug, Wechselakku oder Ladegerät nie in Flüssigkeit oder lassen eine Flüssigkeit in sie fließen.

Stets die Lüftungsschlitze der Maschine sauber halten.

Das Gerät enthält Hydrauliköl, welches eine Gefahr für das Grundwasser darstellt. Unkontrolliertes Ablassen oder unsachgemäße Entsorgung steht unter Strafe.

Die Wartung des Gerätes soll alle sechs Monate, bis zu maximal einem Jahr erfolgen, je nach Nutzung.

Weiteres zu Wartungsintervallen finden Sie über die ONE-KEY App.

Wartungs- und Reparaturarbeiten dürfen nur durch autorisierte Fachwerkstätten ausgeführt werden.

Nur Milwaukee Zubehör und Milwaukee Ersatzteile verwenden. Bauteile, deren Austausch nicht beschrieben wurde, bei einer Milwaukee Kundendienststelle auswechseln lassen (Broschüre Garantie/Kundendienstadressen beachten).

Bei Bedarf kann eine Explosionszeichnung des Gerätes unter Angabe der Maschinen Type und der sechsstelligen Nummer auf dem Leistungsschild bei Ihrer Kundendienststelle oder direkt bei Techtronic Industries GmbH, Max-Eyth-Straße 10, 71364 Winnenden, Germany angefordert werden.

## ONE-KEY™

Um mehr über die ONE-KEY Funktionalität dieses Werkzeugs zu erfahren, lesen Sie die beiliegende Schnellstartanleitung oder besuchen Sie uns im Internet unter <http://www.milwaukeetool.com/one-key>

Sie können die ONE-KEY App über den App Store oder Google Play auf Ihr Smartphone herunterladen.



## AKKUS

Eine Temperatur über 50°C vermindert die Leistung des Wechselakkus. Längere Erwärmung durch Sonne oder Heizung vermeiden.

Die Anschlusskontakte an Ladegerät und Wechselakku sauber halten.

Für eine optimale Lebensdauer müssen nach dem Gebrauch die Akkus voll geladen werden. Längere Zeit nicht benutzte Wechselakkus vor Gebrauch nachladen.

Für eine möglichst lange Lebensdauer sollten die Akkus nach dem Aufladen aus dem Ladegerät entfernt werden.

Bei Lagerung des Akkus länger als 30 Tage; Akku bei ca. 27°C und

trocken lagern. Akku bei ca. 30%-50% des Ladezustandes lagern. Akku alle 6 Monate erneut aufladen.

Verbrauchte Wechselakkus nicht ins Feuer oder in den Hausmüll werfen. Milwaukee bietet eine umweltgerechte Alt-Wechselakku-Entsorgung an; bitte fragen Sie Ihren Fachhändler.

Wechselakkus nicht zusammen mit Metallgegenständen aufbewahren (Kurzschlussgefahr).

Wechselakkus des Systems M18 nur mit Ladegeräten des Systems M18 laden. Keine Akkus aus anderen Systemen laden.

## TRANSPORT VON LITHIUM-IONEN-AKKUS

Lithium-Ionen-Akkus fallen unter die gesetzlichen Bestimmungen zum Gefahrguttransport.

Der Transport dieser Akkus muss unter Einhaltung der lokalen, nationalen und internationalen Vorschriften und Bestimmungen erfolgen.

Verbraucher dürfen diese Akkus ohne Weiteres auf der Straße transportieren.

Der kommerzielle Transport von Lithium-Ionen-Akkus durch Speditionsunternehmen unterliegt den Bestimmungen des Gefahrguttransports. Die Versandvorbereitungen und der Transport

dürfen ausschließlich von entsprechend geschulten Personen durchgeführt werden. Der gesamte Prozess muss fachmännisch begleitet werden.

Folgende Punkte sind beim Transport von Akkus zu beachten:

Stellen Sie sicher, dass die Kontakte geschützt und isoliert sind, um Kurzschlüsse zu vermeiden. Achten Sie darauf, dass der Akkupack innerhalb der Verpackung nicht verrutschen kann. Beschädigte oder auslaufende Akkus dürfen nicht transportiert werden. Wenden Sie sich für weitere Hinweise an Ihr Speditionsunternehmen.

## CE-KONFORMITÄTSEKKLÄRUNG

Wir erklären in alleiniger Verantwortung, dass das unter „Technische Daten“ beschriebene Produkt mit allen relevanten Vorschriften der Richtlinien

2011/65/EU RoHS

2006/42/EG

2014/53/EU

und den folgenden harmonisierten normativen Dokumenten übereinstimmt

EN 62841-1:2015

EN 62479:2010

EN 55014-1:2017+A11:2020

EN 55014-2:2015

EN 301 489-1 V2.2.3

EN 301 489-17 V3.1.1

EN 300 328 V2.2.2

EN IEC 63000:2018



Winnenden, 2021-03-11

Alexander Krug / Managing Director

Bevollmächtigt die technischen Unterlagen zusammenzustellen.

Techtronic Industries GmbH

Max-Eyth-Straße 10, 71364 Winnenden, Germany

## SYMBOLS



Bitte lesen Sie die Gebrauchsanweisung vor Inbetriebnahme sorgfältig durch.



**WARNUNG!**  
Verletzungsgefahr durch wegfliegende Bruchstücke



Beim Arbeiten mit der Maschine stets Schutzbrille tragen.



Dieses Gerät enthält eine Lithium Knopf-/Münzzellen-batterie.



Gefahr eines elektrischen Schlags



**ACHTUNG! WARNUNG! GEFAHR!**



Vor allen Arbeiten am Gerät den Wechselakku herausnehmen.



Hände vom Schneidwerkzeug und anderen beweglichen Teilen entfernt halten. Finger können in den Schneidmechanismus geraten und abgetrennt oder verletzt werden.



Zubehör - Im Lieferumfang nicht enthalten, empfohlene Ergänzung aus dem Zubehörprogramm.



Elektrogeräte dürfen nicht zusammen mit dem Hausmüll entsorgt werden. Elektrische und elektronische Geräte sind getrennt zu sammeln und zur umweltgerechten Entsorgung bei einem Verwertungsbetrieb abzugeben. Erkundigen Sie sich bei den örtlichen Behörden oder bei Ihrem Fachhändler nach Recyclinghöfen und Sammelstellen.



Spannung



Gleichstrom



Europäisches Konformitätszeichen



Britisches Konformitätszeichen



Ukrainisches Konformitätszeichen



Euroasiatisches Konformitätszeichen



## CARACTÉRISTIQUES TECHNIQUES

Coupe-câbles	M18 HCC75
Numéro de série	4587 10 03... ... 000001-999999
Bande de fréquence	2402 - 2480 MHz
Puissance de radiofréquence	1,8 dBm
Tension accu interchangeable	18 V
Force nominale	77,8 kN
Zone de coupe Dépend du type de câble	max. Ø 75 mm
Cuivre isolé / Câble d'aluminium, légèrement renforcé	
Poids suivant EPTA-Procédure 01/2014 (Li-Ion 2,0 Ah ... 9,0Ah)	7,6 kg ... 8,2 kg
Température ambiante conseillée pour le fonctionnement	-18°C ... +50°C
Batteries conseillées	M18B...
Chargeurs conseillés	M12-18...
<b>Informations sur le bruit</b>	
Valeurs de mesure obtenues conformément à la EN 62841. Les mesures réelles (des niveaux acoustiques de l'appareil) sont :	
Niveau de pression acoustique (Incertitude K=3dB(A))	73,5 dB (A)
Niveau d'intensité acoustique (Incertitude K=3dB(A))	84,5 dB (A)
<b>Toujours porter une protection acoustique!</b>	
<b>Informations sur les vibrations</b>	
Valeurs totales des vibrations (somme vectorielle de trois sens) établies conformément à EN 62841.	
Valeur d'émission vibratoire $a_{hv}$	0,2 m/s <sup>2</sup>
Incertitude K=	1,5 m/s <sup>2</sup>



## AVERTISSEMENT!

Le niveau vibratoire indiqué dans ces instructions a été mesuré selon un procédé de mesure normalisé dans la norme EN 62841 et peut être utilisé pour comparer des outils électriques entre eux. Il convient aussi à une estimation provisoire de la sollicitation par les vibrations. Le niveau vibratoire indiqué représente les applications principales de l'outil électrique. Toutefois, si l'outil électrique est utilisé pour d'autres applications, avec des outils rapportés qui diffèrent ou une maintenance insuffisante, il se peut que le niveau vibratoire diverge. Cela peut augmenter nettement la sollicitation par les vibrations sur tout l'intervalle de temps du travail.

Pour une estimation précise de la sollicitation par les vibrations, on devrait également tenir compte des temps pendant lesquels l'appareil n'est pas en marche ou tourne sans être réellement en service. Cela peut réduire nettement la sollicitation par les vibrations sur tout l'intervalle de temps du travail.

Définissez des mesures de sécurité supplémentaires pour protéger l'utilisateur contre l'influence des vibrations, comme par exemple : la maintenance de l'outil électrique et des outils rapportés, le maintien au chaud des mains, l'organisation des déroulements de travail.

**⚠ AVERTISSEMENT** Lisez toutes les consignes de sécurité, instructions, présentations et données que vous recevez avec l'appareil. Le non-respect des avertissements et instructions indiqués ci après peut entraîner un choc électrique, un incendie et/ou de graves blessures sur les personnes.

**Bien garder tous les avertissements et instructions.**

## ⚠ CONSIGNES DE SÉCURITÉ POUR LES COUPE-CÂBLES

La coupe et la division de câbles à l'aide de ce coupe-câble peuvent uniquement être pratiquées par du personnel formé au travail sur les câbles souterrains conformément aux réglementations locales.

Pour réduire le risque d'explosions, d'électrocution et de dommages au niveau du matériel et de l'équipement, ne jamais sectionner de câbles électriques sous tension. L'outil n'est PAS isolé.

Tenir les mains et les vêtements amples à distance des outils de coupe et autres pièces mobiles. Risque de blessure grave, y compris le sectionnement de membres.

Il est recommandé de porter des articles de protection, tels que masque antipoussière, gants de protection, chaussures tenant bien aux pieds et antidérapantes, casque et protection acoustique.

Utiliser l'équipement de protection. Toujours porter des lunettes de sécurité lors du travail avec le coupe-câble.

Éviter le démarrage accidentel du coupe-câble. Avant de le raccorder à une batterie amovible, s'assurer que le déclencheur est verrouillé avec le commutateur de verrouillage.

Ne jamais tenir le coupe-câble au niveau des mâchoires de coupe.

Avant l'usage, toujours vérifier que les mâchoires de coupe ne présentent pas de fissures ou d'autres signes d'usure.

Uniquement utiliser le coupe-câble, la batterie amovible et le

chargeur s'ils sont en parfait état technique.

Faire immédiatement réparer d'éventuels dommages chez une usine autorisée.

Avant tous travaux sur l'appareil retirer l'accu interchangeable.

Le coupe-câble peut uniquement être utilisé avec un outil de coupe inséré.

Retirer les outils de réglage et clés avant de procéder à la coupe.

Pour éviter des blessures et des dommages, ne jamais immerger l'outil, la batterie amovible ou le chargeur dans un liquide ou permettre à du liquide d'y pénétrer.

Tenir le coupe-câble par les deux poignées.

## AVERTISSEMENT



Cet appareil contient une pile bouton lithium / batterie au lithium. Une batterie neuve ou usagée peut causer de graves brûlures internes et entraîner la mort en moins de 2 heures en cas d'ingestion ou si elle pénètre dans le corps. Fixez toujours le couvercle sur le compartiment de la batterie. S'il ne se ferme pas hermétiquement, arrêtez l'appareil, retirez la batterie et gardez-la hors de la portée des enfants. Si vous pensez que quelqu'un a ingéré la batterie ou que la batterie a pénétré dans le corps, consultez immédiatement un médecin.

## RISQUES RÉSIDUELS

Avant que le processus de coupe ne commence, l'accès doit être bloqué conformément aux réglementations locales.

À tout moment, ne couper que des câbles qui ne sont plus sous tension!

Le non-respect de cette instruction peut entraîner des blessures graves, la mort, un incendie et d'autres dommages matériels résultant d'une électrocution, d'une explosion et/ou d'arcs électriques. Porter des lunettes de protection.

## UTILISATION CONFORME AUX PRESCRIPTIONS

Le coupe-câble convient afin de couper du cuivre isolé et des câbles en aluminium, ainsi que des câbles légèrement renforcés qui ne sont plus sous tension, selon le type de câble.

La coupe et la division de câbles à l'aide de ce coupe-câble peuvent uniquement être pratiquées par du personnel formé au travail sur les câbles souterrains conformément aux réglementations locales. L'opérateur de ce coupe-câble doit avoir reçu des instructions concernant les dangers spécifiques associés à son utilisation et des mesures de sécurité essentielles avant de travailler avec pour la première fois et au moins une fois par an par la suite.

La société d'exploitation doit :

- mettre la notice technique à la disposition de l'opérateur et
- s'assurer que l'opérateur l'a lue et comprise.



**AVERTISSEMENT** Lisez toutes les consignes de sécurité, instructions, présentations et données que vous recevez avec l'appareil. Le non-respect des avertissements et instructions indiqués ci après peut entraîner un choc électrique, un incendie et/ou de graves blessures sur les personnes.

**Bien garder tous les avertissements et instructions.**

## UTILISATION

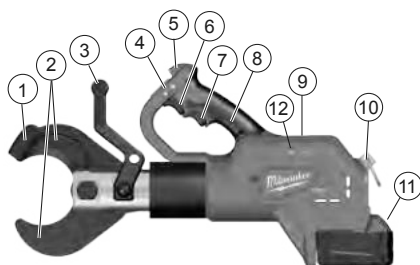

### Description du dispositif

- 1 Fixation des lames
- 2 Lames
- 3 Poignée avant / Surface de prise isolée
- 4 Interrupteur coulissant / Verrou du déclencheur
- 5 LED
- 6 Déclencheur
- 7 Déclencheur de réarmement
- 8 Poignée / Surface de prise isolée
- 9 Porte de la batterie ONE-KEY
- 10 Cèillet de sécurité
- 11 Batterie
- 12 Voyant CLÉ

### Configuration de la zone de travail

Avant que le travail ne commence, les câbles doivent être mis hors tension et il convient de s'assurer qu'ils ne sont pas alimentés en énergie tout au long du travail.

Les consignes de sécurité locales et les réglementations de l'opérateur du réseau doivent être observées en toutes circonstances.

Pour obtenir, assurer et maintenir l'absence de tension, contacter l'opérateur du réseau.

S'il n'est pas possible d'assurer indubitablement que le câble ou la ligne isolée n'est plus sous tension, tout travail est interdit.

Avant que le processus de coupe ne commence, l'accès doit être bloqué et surveillé conformément aux réglementations locales. N'exposez pas l'appareil à la pluie et ne l'utilisez pas dans un environnement mouillé ou humide.

### Préparation du coupe-câble et de la batterie

Avant toute utilisation :

- Inspecter le coupe-câble pour constater d'éventuels défauts externes
- Vérifier que l'outil de coupe ne présente pas de fissures ou d'autres signes d'usure

Uniquement utiliser en parfait état !

Avant que le processus de coupe ne commence, la capacité de la batterie doit être vérifiée : minimum 33 % (voir description illustrée).

Elle peut devoir être chargée avant que le travail ne commence.

### Préparation du processus de coupe

Soutenir et fixer le câble à couper afin de minimiser le risque de mouvement incontrôlé.

Les câbles en hauteur, en particulier, peuvent se déplacer de façon non contrôlée et entraîner des blessures et/ou des dommages.

La tête de coupe doit être positionnée à un angle de 90° par rapport au câble afin que ce dernier puisse se positionner dans les mâchoires de coupe ouvertes sans tension et que les forces de cisaillement indésirables puissent être évitées.



**⚠ AVERTISSEMENT :** Pour réduire le risque d'explosions, d'électrocution et de dommages au niveau du matériel et de l'équipement, ne jamais sectionner de câbles électriques sous tension.

L'outil n'est PAS isolé. Un contact avec un circuit sous tension pourrait entraîner des blessures graves ou la mort. Couper le courant avant d'effectuer une coupe. Ne jamais sectionner de conduites de gaz ou de canalisations d'eau. Tenir les mains à distance de toutes les arêtes vives et pièces en déplacement. Risque de laceration et d'amputation.

Toujours retirer le bloc-batterie avant de modifier ou retirer des accessoires. Utiliser uniquement des accessoires spécialement recommandés pour cet outil. D'autres accessoires pourraient être dangereux.

Pour réduire le risque de blessure, porter des lunettes de sécurité ou des lunettes dotées d'écrans latéraux.

**⚠ AVERTISSEMENT :** Pour réduire le risque de blessures, uniquement couper des matériaux recommandés pour les lames. (cf. « Spécifications ») Ne pas essayer de couper d'autres matériaux.



La tête de coupe avec une poignée avant peut être tournée pour un usage optimal.

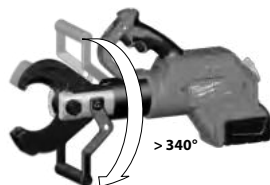

## COUPE

- Avant de couper, s'assurer que les lames sont correctement installées.
- Pendant l'utilisation, l'outil peut être déposé sur un support sec ou utilisé comme dispositif portable. Pour placer l'outil à la verticale sur le sol, tourner la tête de coupe de 180° de sorte que la poignée avant puisse être utilisée comme base. Si vous désirez utiliser l'outil comme dispositif portable, le tenir fermement en utilisant les deux poignées comme indiqué.

1. Ne pas essayer de réaliser des coupes en angles, ce qui risque d'endommager la pièce à usiner et les lames.



2. Saisir la (les) poignée(s) fermement. Déplacer le curseur vers la position non verrouillée. (1)

Tirer et maintenir le déclencheur tout au long de l'opération.

(2)

Une LED s'allume lorsque le déclencheur est tiré.

Lorsque la coupe est complète ou que l'outil s'arrête, relâcher le déclencheur.

Remarque: La pièce à usiner peut se déplacer légèrement durant la coupe.





3. Lorsque la coupe est terminée, tirer le déclencheur de réarmement pour ouvrir les lames. (3)  
Tirer le curseur vers la position de verrouillage. (4) 

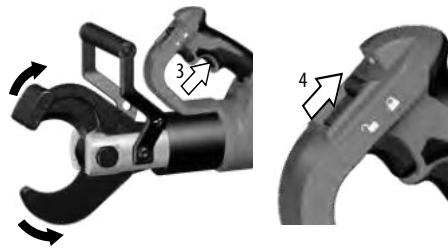

## ACTION EN CAS DE DÉFAUTS

- Le câble peut être entaillé et être sous tension, toujours informer l'opérateur du réseau, arrêter le processus de coupe, et démarrer des mesures de protection adaptées.
- Assurez-vous toujours que le dispositif est et restera déconnecté du secteur avant d'approcher et de toucher le dispositif.
- Appuyer sur le bouton de réinitialisation et le maintenir enclenché jusqu'à ce que le coupe-câble s'ouvre complètement.
- Contrôler la capacité de la batterie
- Contrôler le matériau et l'épaisseur du matériau par rapport aux caractéristiques techniques
- Si vous soupçonnez qu'un câble sous tension a été coupé, le coupe-câble doit être inspecté dans un atelier spécialisé agréé

## LAMES BLOQUÉES

La saleté et les débris peuvent entraîner un blocage des lames les unes avec les autres après une coupe

- Appuyer sur le déclencheur de réarmement et le maintenir enclenché pour s'assurer que l'outil s'est réinitialisé.
- Retirer le bloc-batterie.
- Tout en maintenant le déclencheur de réarmement, utiliser un maillet en caoutchouc pour tapoter sur la fixation des lames jusqu'à ce que les lames s'ouvrent.
- Nettoyer la saleté et les débris des lames avant de démarrer une autre coupe.

## CONSEILS DE COUPE

- Ne pas essayer de réaliser des coupes en angles, ce qui risque d'endommager la pièce à usiner et les lames.
- Placer le coupe-câble sur le câble, avec son arête de coupe à angle droit, au niveau de l'extrémité de coupe intérieure.
- Couper du matériau propre pour prolonger la durée de vie de la lame. Essuyer la saleté et les débris du matériau et des lames avant de commencer la coupe.



## ENTRETIEN

Avant tous travaux sur l'appareil retirer l'accu interchangeable.

Ne jamais ouvrir le coupe-câble, la batterie amovible ou le chargeur.

Vérifier que le coupe-câble ne présente pas de problèmes tels que le bruit ou le blocage de pièces en mouvement qui pourrait affecter l'outil.

Vérifier que les outils de coupe ne présentent pas de fissures ou d'autres signes d'usure.

Une fois le travail terminé, nettoyer et lubrifier les outils de coupe.

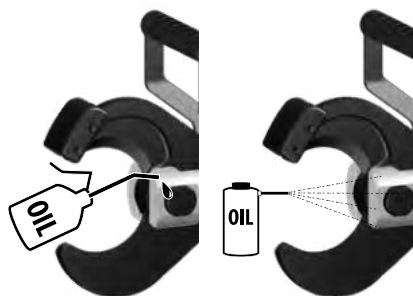

Vérifier que les arêtes de coupe sont tranchantes et remplacer les mâchoires de coupe usées.

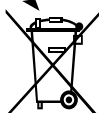

49 162 774

## CHANGEMENT DE LAMES

Remplacer les lames lorsqu'elles commencent à être ébréchées ou endommagées. Toujours remplacer l'ensemble des lames. Utiliser uniquement des lames MILWAUKEE.

1. Pousser le déclencheur pour fermer les lames avec précaution. Les bagues de retenue doivent être exposées.

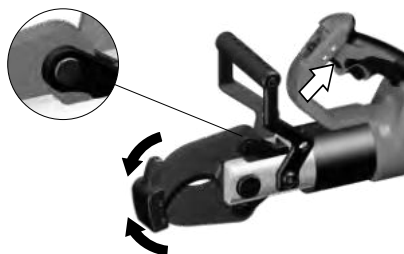

2. Retirer le bloc-batterie et mettre l'interrupteur coulissant en position de verrouillage. 



3.

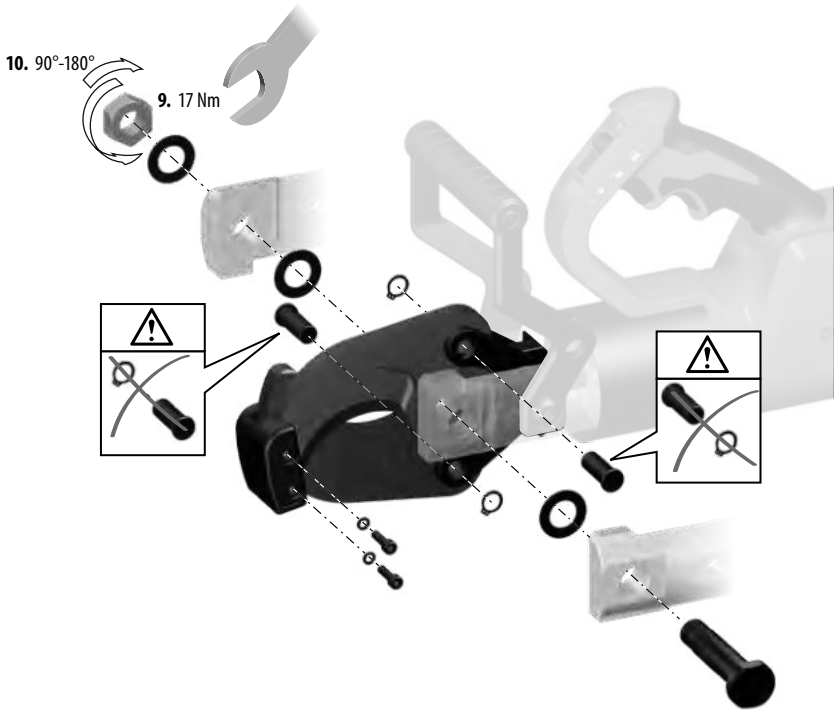

1. Utiliser une clé ou des pinces pour retirer les écrous des lames et retirer le boulon des lames.
2. Retirer la bague de retenue et sortir la broche de l'une des lames.
3. REMARQUE : faire attention à l'orientation des lames de sorte que les nouvelles lames puissent être installées de la même manière. Les lames doivent être orientées de telle sorte que les faces plates soient en contact et que les biseaux soient dirigés à l'opposé l'un de l'autre, comme une paire de ciseaux.
4. Retirer la lame avec précaution.
5. Installer la nouvelle lame dans le même sens.
6. Glisser la broche dans la lame et le crochet. Remplacer la bague de retenue.
7. Répéter les étapes 2 à 6 pour l'autre lame.
8. Insérer le boulon des lames.
9. Enfiler la broche de la lame sur le boulon des lames et serrez avec un couple de 17 Nm.
10. Dévissez-le entre 1/4 et 1/2 tour

Vérifier que les outils de coupe peuvent se déplacer librement.

Pour éviter des blessures et des dommages, ne jamais immerger l'outil, la batterie amovible ou le chargeur dans un liquide ou permettre à du liquide d'y pénétrer.

Tenir toujours propres les orifices de ventilation de la machine.

L'appareil contient de l'huile hydraulique qui représente un danger pour les couches aquifères. La vidange incontrôlée ou la décharge non correcte sont punissables.

Le dispositif doit subir une maintenance tous les six à douze mois, en fonction de son utilisation.

Pour en savoir davantage sur les intervalles de maintenance, consulter l'appli ONE-KEY.

Les interventions d'entretien et de réparation devront être effectués exclusivement par des usines spécialisées et autorisées.

Utiliser uniquement les accessoires Milwaukee et les pièces détachées Milwaukee. Faire remplacer les composants dont le remplacement n'a pas été décrit, par un des centres de service après-vente Milwaukee (observer la brochure avec les adresses de garantie et de service après-vente).

Si besoin est, une vue éclatée de l'appareil peut être fournie. S'adresser, en indiquant bien le numéro porté sur la plaque signalétique, à votre station de service après-vente (voir liste jointe) ou directement à Techtronic Industries GmbH, Max-Eyth-Straße 10, 71364 Winnenden, Germany.

## ONE-KEY™

Pour en savoir plus sur la fonctionnalité ONE-KEY de cet outil, lisez les instructions rapides ci-jointes ou rendez-nous visite sur Internet sur <http://www.milwaukeeetool.com/one-key>.

Vous pouvez télécharger l'appli ONE-KEY sur votre smartphone via l'App Store ou Google Play.



## ACCUS

Une température supérieure à 50°C amoindrit la capacité des accus. Eviter les expositions prolongées au soleil ou au chauffage.

Tenir propres les contacts des accus et des chargeurs.

Pour une durée de vie optimale, les accus doivent être chargés à fond après l'utilisation. Recharger les accus avant utilisation après une longue période de non utilisation.

Pour une plus longue durée de vie, enlever les batteries du chargeur de batterie quand celles-ci seront chargées.

En cas d'entreposage de la batterie pour plus de 30 jours, Entreposer la batterie à 27°C environ dans un endroit sec. Entreposer

la batterie avec une charge d'environ 30% - 50%. Recharger la batterie tous les 6 mois.

Ne pas jeter les accus interchangeables usés au feu ou avec les déchets ménagers. Milwaukee offre un système d'évacuation écologique des accus usés.

Ne pas conserver les accus interchangeables avec des objets métalliques (risque de court-circuit)

Ne charger les accus interchangeables du système M18 qu'avec le chargeur d'accus du système M18. Ne pas charger des accus d'autres systèmes.

## TRANSPORT DE BATTERIES LITHIUM-ION

Les batteries lithium-ion sont soumises aux dispositions législatives concernant le transport de produits dangereux.

Le transport de ces batteries devra s'effectuer dans le respect des dispositions et des normes locales, nationales et internationales.

Les utilisateurs peuvent transporter ces batteries sans restrictions.

Le transport commercial de batteries lithium-ion est réglé par les dispositions concernant le transport de produits dangereux. La préparation au transport et le transport devront être effectués uniquement par du personnel formé de façon adéquate. Tout le procédé devra être géré d'une manière professionnelle.

Durant le transport de batteries il faut respecter les consignes suivantes :

S'assurer que les contacts soient protégés et isolés en vue d'éviter des courts-circuits. S'assurer que le groupe de batteries ne puisse pas se déplacer à l'intérieur de son emballage. Des batteries endommagées ou des batteries perdant du liquide ne devront pas être transportées. Pour tout renseignement complémentaire veuillez vous adresser à votre transporteur professionnel.

## DÉCLARATION CE DE CONFORMITÉ

Nous déclarons, sous notre responsabilité exclusive, que le produit décrit ici dans les « Caractéristiques techniques » satisfait à toutes les dispositions pertinentes des directives

2011/65/UE RoHS

2006/42/CE

2014/53/UE

et que les normes harmonisées suivantes ont été appliquées.

EN 62841-1:2015

EN 62479:2010

EN 55014-1:2017+A11:2020

EN 55014-2:2015

EN 301 489-1 V2.2.3

EN 301 489-17 V3.1.1

EN 300 328 V2.2.2

EN IEC 63000:2018



Winnenden, 2021-03-11

Alexander Krug / Managing Director

Autorisé à compiler la documentation technique.

Techtronic Industries GmbH

Max-Eyth-Straße 10, 71364 Winnenden, Germany

## SYMBOLES



Veillez lire avec soin le mode d'emploi avant la mise en service



**AVERTISSEMENT!**

Risque de blessures dû à la projection de fragments



Toujours porter des lunettes protectrices en travaillant avec la machine.



Cet appareil contient une pile bouton lithium / batterie au lithium.



Risque d'électrocution



**ATTENTION! AVERTISSEMENT! DANGER!**



Avant tous travaux sur l'appareil retirer l'accu interchangeable.



Tenir les mains à distance de l'outil de coupe et autres pièces mobiles. Les doigts peuvent pénétrer dans le mécanisme de coupe et être sectionnés ou blessés.



Accessoires - Ces pièces ne font pas partie de la livraison. Il s'agit là de compléments recommandés pour votre machine et énumérés dans le catalogue des accessoires.



Les dispositifs électriques ne sont pas à éliminer dans les déchets ménagers. Les dispositifs électriques et électroniques sont à collecter séparément et à remettre à un centre de recyclage en vue de leur élimination dans le respect de l'environnement. S'adresser aux autorités locales ou au détaillant spécialisé en vue de connaître l'emplacement des centres de recyclage et des points de collecte.

**V** Tension (V c.a.)

Courant continu



Marque de conformité européenne



Marque de conformité britannique



Marque de conformité ukrainienne

001



Marque de conformité d'Eurasie



## DATI TECNICI

Tagliacavi	M18 HCC75
Numero di serie	4587 10 03... ... 000001-999999
Banda di frequenza	2402 - 2480 MHz
Potenza a radiofrequenza	1,8 dBm
Tensione batteria	18 V
Forza nominale	77,8 kN
Area di taglio A seconda del tipo di cavo	max. Ø 75 mm
Rame isolato / Cavo in alluminio, legger- mente rinforzato	
Peso secondo la procedura EPTA 01/2014 (Li-Ion 2,0 Ah... 9,0Ah)	7,6 kg ... 8,2 kg
Temperatura ambiente consigliata per il funzionamento	-18°C ... +50°C
Batterie consigliate	M18B...
Caricatori consigliati	M12-18...
<b>Informazioni sulla rumorosità</b>	
Valori misurati conformemente alla norma EN 62841. La misurazione A del livello di pressione acustica dell'utensile è di solito di:	
Livello di rumorosità (Incertezza della misura K=3dB(A))	73,5 dB (A)
Potenza della rumorosità (Incertezza della misura K=3dB(A))	84,5 dB (A)
<b>Utilizzare le protezioni per l'udito!</b>	
<b>Informazioni sulle vibrazioni</b>	
Valori totali delle oscillazioni (somma di vettori in tre direzioni) misurati conformemente alla norma EN 62841	
Valore di emissione dell'oscillazione $a_h$	0,2 m/s <sup>2</sup>
Incertezza della misura K=	1,5 m/s <sup>2</sup>



## AVVERTENZA!

Il livello di vibrazioni indicato nelle presenti istruzioni è stato misurato in conformità con un procedimento di misurazione codificato nella EN 62841 e può essere utilizzato per un confronto tra attrezzi elettrici. Inoltre si può anche utilizzare per una valutazione preliminare della sollecitazione da vibrazioni.

Il livello di vibrazioni indicato rappresenta le applicazioni principali dell'attrezzo elettrico. Se viceversa si utilizza l'attrezzo elettrico per altri scopi, con accessori differenti o con una manutenzione insufficiente, il livello di vibrazioni può risultare diverso. E questo può aumentare decisamente la sollecitazione da vibrazioni lungo l'intero periodo di lavorazione.

Ai fini di una valutazione precisa della sollecitazione da vibrazioni si dovrebbero tenere presente anche i periodi in cui l'apparecchio rimane spento oppure, anche se acceso, non viene effettivamente utilizzato. Ciò può ridurre notevolmente la sollecitazione da vibrazioni lungo l'intero periodo di lavorazione.

Stabilire misure di sicurezza supplementari per la tutela dell'operatore dall'effetto delle vibrazioni, come ad esempio: manutenzione dell'attrezzo elettrico e degli accessori, riscaldamento delle mani, organizzazione dei processi di lavoro.

**AVVERTENZA** Leggere tutte le avvertenze di sicurezza, le istruzioni, le illustrazioni e i dati forniti a corredo dell'apparecchio. In caso di mancato rispetto delle avvertenze di pericolo e delle istruzioni operative si potrà creare il pericolo di scosse elettriche, incendi e/o incidenti gravi.

**Conservare tutte le avvertenze di pericolo e le istruzioni operative per ogni esigenza futura.**

## AVVERTENZE DI SICUREZZA PER TAGLIACAVI

Il taglio e la separazione di cavi con il tagliacavi può essere eseguito esclusivamente da personale addestrato a lavorare su cavi sotterranei conformemente alla normativa locale.

Per ridurre il rischio di esplosioni, scosse elettriche e danni alla proprietà e all'apparecchiatura, non tagliare mai cavi elettrici sotto tensione. L'utensile NON è isolato.

Tenere le mani e abiti larghi lontano dagli utensili di taglio e da altre parti mobili. Sussiste il rischio di gravi lesioni, tra cui la recisione degli arti.

Si consiglia di indossare indumenti di protezione come maschera antipolvere, guanti di protezione, scarpe antiscivolo robuste, casco e cuffie di protezione acustica.

Usare dispositivi di protezione. Indossare sempre occhiali protettivi quando si lavora con il tagliacavi.

Prevenire l'avvio accidentale del tagliacavi. Prima di collegare a una batteria rimovibile, assicurarsi che la levetta di scatto sia stata messa in sicurezza tramite l'interruttore di arresto.

Non impugnare mai il tagliacavi dalle ganasce di taglio.

Prima di utilizzare il tagliacavi, controllare sempre che non vi siano incrinature o altri segni di usura sulle ganasce.

Utilizzare il tagliacavi, la batteria rimovibile e il caricabatteria solo se in condizioni tecniche perfette.

Fare immediatamente riparare eventuali danni da un'officina autorizzata.

Prima di iniziare togliere la batteria dalla apparecchiatura.

Il tagliacavi può essere utilizzato solo se è stato inserito un utensile da taglio.

Rimuovere tutti gli utensili di regolazione e le chiavi prima di procedere al taglio.

Per evitare lesioni o danni, non immergere mai l'utensile, la batteria rimovibile o il caricabatteria in un liquido e non consentire mai a un liquido di penetrare nell'utensile, nella batteria rimovibile o nel caricabatteria.

Impugnare il tagliacavi con entrambe le mani.

## AVVERTENZA

 Questo dispositivo contiene una batteria a bottone al litio. Una batteria nuova o usata può causare ustioni interne gravi e causare la morte in 2 ore se ingerita o se penetra nell'organismo. Assicurare sempre il coperchio sullo scomparto batterie. Se non si chiude saldamente, arrestare il dispositivo, rimuovere la batteria e tenerla lontano dalla portata dei bambini. Se credete che qualcuno abbia ingerito la batteria, o che la stessa sia entrata in altro modo nell'organismo di qualcuno, cercate immediatamente assistenza medica.

## RISCHI RESIDUI

Prima di iniziare il processo di taglio occorre bloccare l'accesso in conformità alle disposizioni locali.

Tagliare solo cavi che siano stati scollegati dall'alimentazione elettrica!

La mancata osservanza di questa misura può portare a lesioni gravi, morte, incendio o altri danni alla proprietà come risultato di una scossa elettrica, di un'esplosione e/o di un arco elettrico. Indossare occhiali protettivi.

## UTILIZZO CONFORME

Il tagliacavi è adatto a tagliare cavi in rame e alluminio isolati e cavi leggermente rinforzati che siano stati scollegati dall'alimentazione elettrica, a seconda del tipo di cavo.

Il taglio e la separazione di cavi con il tagliacavi può essere eseguito esclusivamente da personale addestrato a lavorare su cavi sotterranei conformemente alla normativa locale.

L'operatore di questo tagliacavi deve essere stato istruito sui pericoli specifici associati all'uso del tagliacavi e sulle essenziali misure di sicurezza prima di iniziare a lavorare con il tagliacavi per la prima volta, e successivamente almeno una volta l'anno.

Il gestore deve:

- mettere a disposizione dell'operatore il manuale d'uso e
- assicurarsi che l'operatore l'abbia letto e compreso.



**AVVERTENZA** Leggere tutte le avvertenze di sicurezza, le istruzioni, le illustrazioni e i dati forniti a corredo dell'apparecchio. In caso di mancato rispetto delle avvertenze di pericolo e delle istruzioni operative si potrà creare il pericolo di scosse elettriche, incendi e/o incidenti gravi. **Conservare tutte le avvertenze di pericolo e le istruzioni operative per ogni esigenza futura.**

## APPLICAZIONE

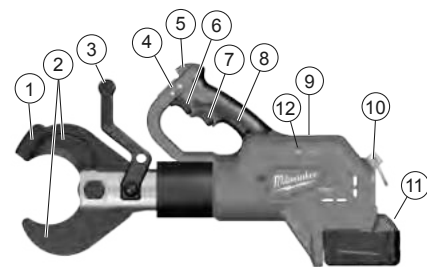

### Descrizione del dispositivo

- 1 Ferma lama
- 2 Lama
- 3 Impugnatura posteriore / Superficie di presa isolata
- 4 Interruttore a scorrimento / Dispositivo di blocco della levetta di scatto
- 5 LED
- 6 Levetta di scatto
- 7 Rilascio levetta di scatto
- 8 Impugnatura / Superficie di presa isolata
- 9 Vano batterie ONE-KEY
- 10 Occhiello di sicurezza
- 11 Batteria
- 12 Indicatore ONE KEY

### Allestimento della zona di lavoro

Prima di iniziare il lavoro, i cavi devono essere stati scollegati e si deve assicurare che rimangano senza corrente per l'intera durata del lavoro.

Le disposizioni di sicurezza locali e i regolamenti dell'operatore della rete vanno osservati in ogni circostanza.

Per ottenere, garantire e mantenere lo scollegamento dall'alimentazione elettrica, contattare l'operatore della rete.

Se non è possibile garantire con certezza che il cavo o la linea isolata siano stati scollegati, non è possibile eseguire lavori.

Prima di iniziare il processo di taglio, occorre bloccare l'accesso e monitorarlo in conformità alle disposizioni locali.

Non esporre l'apparecchio alla pioggia, non utilizzarla nell'ambiente bagnato o umido.

### Preparazione del tagliacavi e della batteria

Prima di ogni utilizzo:

- Controllare che il tagliacavi non abbia difetti esterni
- Controllare che non vi siano incrinature o altri segni di usura sul tagliacavi

Utilizzare solo se in perfette condizioni!

Prima di iniziare il processo di taglio, occorre verificare la carica della batteria: minimo 33% (vedere illustrazione).

Se necessario, la batteria deve essere caricata prima di iniziare il lavoro.

### Preparazione per il processo di taglio

Supportare e fissare il cavo da tagliare allo scopo di ridurre al minimo il rischio di movimenti incontrollati.

In particolare i cavi sospesi possono muoversi in modo incontrollato e causare lesioni e/o danni.

La testa di taglio deve essere posizionata a un angolo di 90° dal cavo, in modo tale che il cavo sia appoggiato senza tensione nelle ganasce di taglio aperte e si possano evitare forze di taglio non desiderate.



**⚠ AVVERTENZA:** Per ridurre il rischio di esplosioni, scosse elettriche e danni alla proprietà e all'apparecchiatura, non tagliare mai cavi elettrici sotto tensione.

L'utensile NON è isolato. Il contatto con un circuito sotto tensione può causare lesioni gravi o la morte. Interrompere sempre l'alimentazione elettrica prima di eseguire un taglio. Non tagliare mai condotte del gas o condotte d'acqua. Tenere le mani lontane dagli utensili da taglio e dalle parti in movimento. Pericolo di lacerazione e amputazione.

Rimuovere sempre il pacco batterie prima di sostituire o rimuovere gli accessori. Utilizzare esclusivamente accessori raccomandati per questo utensile. L'uso di accessori diversi è pericoloso.

Per ridurre il rischio di lesioni, indossare occhiali di sicurezza o occhiali con protezioni laterali.

**⚠ AVVERTENZA:** Per ridurre il rischio di lesioni, tagliare solo materiale adatto alle lame montate (vedere „Dati tecnici“). Non provare a tagliare materiali diversi.

La testa di taglio con un'impugnatura frontale può essere ruotata per un utilizzo ottimale.

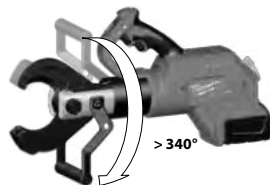

## TAGLIO

- Prima di iniziare a tagliare, assicurarsi che le lame siano state montate correttamente.
- Durante l'utilizzo, l'utensile può essere appoggiato sul sottosuolo asciutto o utilizzato come un dispositivo portatile. Per utilizzare l'utensile appoggiato al suolo, ruotare la testa di taglio di 180°, in modo tale che l'impugnatura anteriore possa essere utilizzata come base. Per utilizzare l'utensile come un dispositivo portatile, afferrarlo saldamente con entrambe le mani come illustrato nella figura.

1. Evitare di eseguire tagli obliqui, onde evitare di danneggiare il pezzo e le lame.



2. Afferrare saldamente l'utensile con entrambe le mani. Spostare l'interruttore a scorrimento nella posizione di sblocco. (1) Premere la levetta di scatto e tenerla premuta durante l'intera operazione. (2)

Non appena la levetta di scatto venga premuta, si accende una spia LED.

Quando il taglio è stato fatto o l'utensile si ferma, rilasciare la levetta di scatto.

Avviso: È possibile che il cavo si muova leggermente durante l'operazione di taglio.

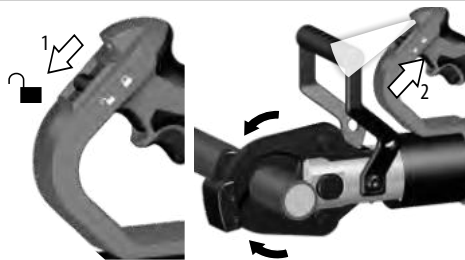



3. Una volta effettuato il taglio, attivare il rilascio della levetta di scatto per aprire le lame. (3)  
Mettere l'interruttore a scorrimento nella posizione di blocco. (4)

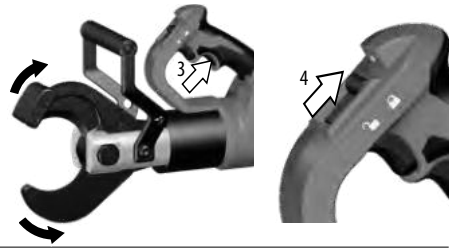

## COMPORAMENTO IN CASO DI GUASTI

- Il cavo può essere tagliato e sotto tensione, informare sempre l'operatore della rete, interrompere il processo di taglio e mettere in atto adeguate misure di protezione
- Assicurarsi sempre che il dispositivo sia scollegato e rimanga scollegato dall'alimentazione elettrica prima di avvicinarsi e toccare il dispositivo
- premere e tenere premuto il pulsante reset fino a quando il tagliacavi non si apra completamente
- controllare la capacità della batteria
- controllare il materiale e lo spessore del materiale in base ai dati tecnici
- Se si sospetta di avere tagliato un cavo sotto tensione, il tagliacavi deve essere controllato in un'officina specializzata autorizzata

## LE LAME SI SONO INCEPPATE

Sporco e residui possono causare l'inceppamento delle lame dopo un'operazione di taglio

- Premere e rilasciare il rilascio della levetta di scatto per assicurarsi che l'utensile sia resettato.
- Rimuovere il pacco batteria.
- Tenendo premuto il rilascio levetta di scatto, aiutarsi con un martello di gomma picchiando sul ferma lama fino a quando le lame si aprono.
- Rimuovere sporco e residui dalle lame prima di iniziare un'altra operazione di taglio.

## CONSIGLI PER IL TAGLIO DI CAVI

- Evitare di eseguire tagli obliqui, onde evitare di danneggiare il pezzo e le lame.
- Posizionare il tagliacavi sul cavo, con lo spigolo di taglio perpendicolare, fino all'estremità di taglio.
- Tagliare materiale pulito per allungare la durata di vita delle lame. Rimuovere sporco e residui dal materiale e dalle lame prima di iniziare l'operazione di taglio.



## MANUTENZIONE

Prima di iniziare togliere la batteria dall'apparecchio.

Non aprire mai il tagliacavi, la batteria rimovibile o il caricabatteria.

Controllare che il tagliacavi non presenti eventuali problemi, come rumore, inceppamento o parti in movimento che potrebbero avere effetti sull'utensile.

Controllare che non vi siano incrinature o altri segni di usura sugli utensili da taglio.

Una volta completato il lavoro, pulire e ingrassare gli utensili da taglio.

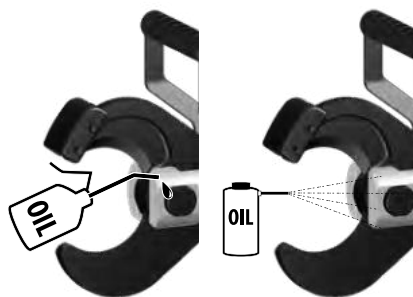

Controllare che gli spigoli di taglio siano affilati e sostituire le ganasce di taglio usurate.





49 162 774

## SOSTITUZIONE LAMA

Sostituire le lame quando siano scheggiate o danneggiate. Sostituire sempre entrambe le lame. Utilizzare esclusivamente lame MILWAU-KEE.

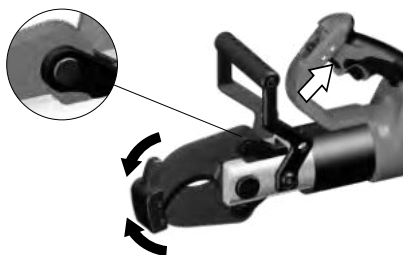
1. Premere la levetta di scatto per chiudere leggermente le lame. Gli anelli di sicurezza devono rimanere scoperti.



2. Rimuovere il pacco batteria e spostare l'interruttore a scorrimento in posizione di blocco. 

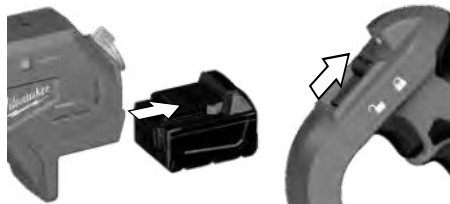

3.

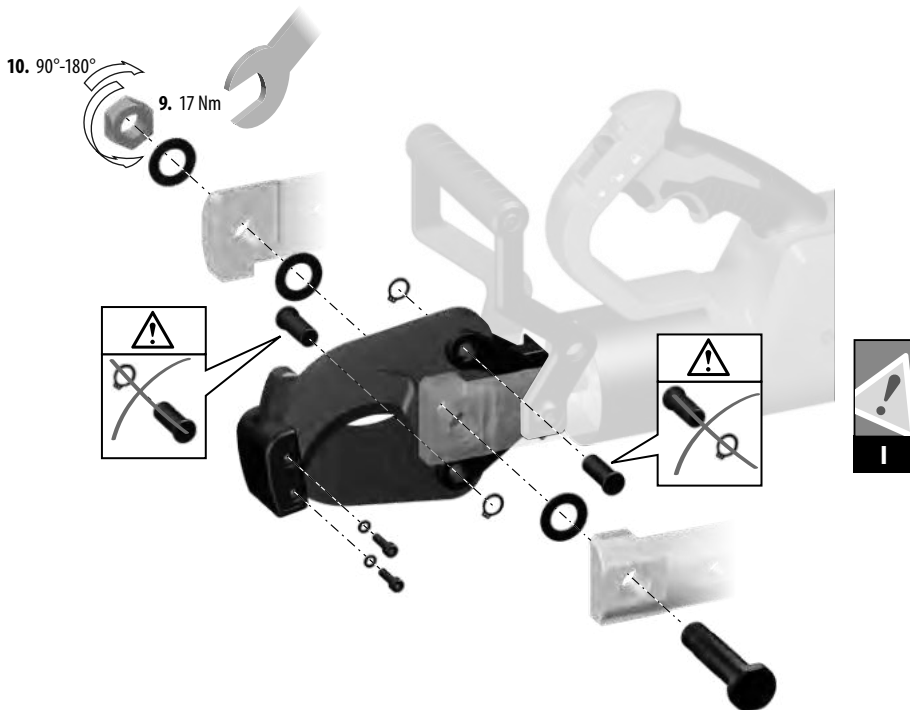

1. Utilizzare una chiave o pinze per rimuovere i dadi della lama e il bullone della lama.
2. Rimuovere l'anello di sicurezza ed estrarre il perno da una delle lame.
3. **AVVISO:** Prestare attenzione all'orientamento della lama, in modo tale da montare le nuove lame nello stesso modo. Le lame vanno posizionate in modo tale che i lati piatti siano in contatto e gli spigoli smussati siano rivolti l'uno verso l'altro, come in un paio di forbici.
4. Rimuovere la lama con cura.
5. Montare la nuova lama con lo stesso orientamento.
6. Inserire il perno tra la lama e la staffa. Rimontare l'anello di sicurezza.
7. Ripetere i passi da 2 a 6 per l'altra lama.
8. Inserire il bullone della lama.
9. Avvitare il dado della lama sul bullone della lama e stringerlo a 17 Nm.
10. Allentarlo tra 1/4 di giro e 1/2 giro

Controllare che gli utensili da taglio non siano ostacolati nel movimento.

Per evitare lesioni o danni, non immergere mai l'utensile, la batteria rimovibile o il caricabatteria in un liquido, né consentire mai che un liquido penetri nell'utensile, nella batteria rimovibile o nel caricabatteria.

Tener sempre ben pulite le fessure di ventilazione dell'apparecchio. L'apparecchio contiene olio idraulico che costituisce un pericolo per le falde acquifere. Lo scarico incontrollato o lo smaltimento non corretto sono punibili.

La manutenzione del dispositivo deve essere eseguita ogni 6 - 12 mesi, a seconda dell'utilizzo.

Per maggiori dettagli sugli intervalli di manutenzione, consultare l'app ONE-KEY.

Gli interventi di manutenzione e di riparazione dovranno essere eseguiti esclusivamente da officine specializzate autorizzate.

Usare solo accessori Milwaukee e pezzi di ricambio Milwaukee. Gruppi costruttivi la cui sostituzione non è stata descritta, devono essere fatti cambiare da un punto di servizio di assistenza tecnica al cliente Milwaukee (vedi depliant garanzia/indirizzi assistenza tecnica ai clienti).

In caso di mancanza del disegno esploso, può essere richiesto al seguente indirizzo: Techtronic Industries GmbH, Max-Eyth-Straße 10, 71364 Winnenden, Germany.

## ONE-KEY™

Per saperne di più sulla funzionalità ONE-KEY di questo utensile, leggere le istruzioni di messa in funzione rapida allegate oppure visitateci in Internet su <http://www.milwaukeeetool.com/one-key>.

È possibile scaricare sullo smartphone l'app ONE-KEY dall'App Store o da Google Play.



## BATTERIE

A temperature superiori ai 50°C, la potenza della batteria si riduce.

Evitare di esporre l'accumulatore a surriscaldamento prolungato, dovuto ad esempio ai raggi del sole o ad un impianto di riscaldamento.

Per una ottimale vita utile è necessario ricaricare completamente le batterie dopo l'uso. Batterie non utilizzate per molto tempo devono essere ricaricate prima dell'uso.

Per una più lunga durata, rimuovere le batterie dal caricabatterie quando saranno cariche.

In caso di immagazzinaggio della batteria per più di 30 giorni;

Immagazzinare la batteria a circa 27°C in ambiente asciutto. Immagazzinare la batteria con carica di circa il 30% - 50%. Ricaricare la batteria ogni 6 mesi.

Non gettare le batterie esaurite sul fuoco o nella spazzatura di casa.

La Milwaukee offre infatti un servizio di recupero batterie usate. Nel vano d'innesto per la batteria del caricatore non devono entrare parti metalliche. (pericolo di cortocircuito).

Le batterie del System M18 sono ricaricabili esclusivamente con i caricatori del System M18. Le batterie di altri sistemi non possono essere ricaricate.

## TRASPORTO DI BATTERIE AGLI IONI DI LITIO

Le batterie agli ioni di litio sono soggette alle disposizioni di legge sul trasporto di merce pericolosa.

Il trasporto di queste batterie deve avvenire rispettando le disposizioni e norme locali, nazionali ed internazionali.

Gli utilizzatori possono trasportare queste batterie su strada senza alcuna restrizione.

Il trasporto commerciale di batterie agli ioni di litio è regolato dalle disposizioni sul trasporto di merce pericolosa. Le preparazioni al trasporto ed il trasporto stesso devono essere svolti esclusivamente da persone idoneamente istruite. Tutto il processo deve essere

gestito in maniera professionale.

Durante il trasporto di batterie occorre tenere conto di quanto segue:

Assicurarsi che i contatti siano protetti ed isolati per evitare cortocircuiti. Accertarsi che il gruppo di batterie non possa spostarsi all'interno dell'imballaggio. Batterie danneggiate o batterie che perdono liquido non devono essere trasportate. Per ulteriori informazioni si prega di contattare il proprio trasportatore.

## DICHIARAZIONE DI CONFORMITÀ CE

Assumendone la piena responsabilità, dichiariamo che il prodotto descritto nei "Dati tecnici" è conforme alle pertinenti disposizioni delle direttive

2011/65/UE RoHS

2006/42/CE

2014/53/UE

e che sono state applicate le seguenti norme armonizzate

EN 62841-1:2015

EN 62479:2010

EN 55014-1:2017+A11:2020

EN 55014-2:2015

EN 301 489-1 V2.2.3

EN 300 489-17 V3.1.1

EN 300 328 V2.2.2

EN IEC 63000:2018



Winnenden, 2021-03-11

Alexander Krug / Managing Director

Autorizzato alla preparazione della documentazione tecnica

Techtronic Industries GmbH

Max-Eyth-Straße 10, 71364 Winnenden, Germany

## SIMBOLI



Leggere attentamente le istruzioni per l'uso prima di mettere in funzione l'elettrotensile.



**AVVERTENZA!**

Pericolo di lesioni a causa dell'espulsione di frammenti



Durante l'uso dell'apparecchio utilizzare sempre gli occhiali di protezione.



Questo dispositivo contiene una batteria a bottone al litio.



Pericolo di scossa elettrica



**ATTENZIONE! AVVERTENZA! PERICOLO!**



Prima di iniziare togliere la batteria dall'apparecchio.



Tenere le mani lontano dall'utensile da taglio e da altre parti mobili. Le dita potrebbero entrare nel meccanismo di taglio ed essere troncate o ferite.



Accessorio - Non incluso nella dotazione standard, disponibile a parte come accessorio.



I dispositivi elettrici non devono essere smaltiti con i rifiuti domestici. I dispositivi elettrici ed elettronici devono essere raccolti separatamente e devono essere conferiti ad un centro di riciclaggio per lo smaltimento rispettoso dell'ambiente. Chiedere alle autorità locali o al rivenditore specializzato dove si trovano i centri di riciclaggio e i punti di raccolta.

**V** Volt



Corrente continua



Marchio di conformità europeo



Marchio di conformità britannico



Marchio di conformità ucraino



Marchio di conformità euroasiatico



## DATOS TÉCNICOS

Cortacables	M18 HCC75
Número de producción	4587 10 03... ... 000001-999999
Banda de frecuencia	2402 - 2480 MHz
Potencia de radiofrecuencia	1,8 dBm
Voltaje de batería	18 V
Fuerza nominal	77,8 kN
Área de corte Depende del tipo de cable Cobre aislado / Cable de aluminio, ligeramente reforzado	máx. Ø 75 mm
Peso de acuerdo con el procedimiento EPTA 01/2014 (Li-Ion 2,0 Ah...9,0Ah)	7,6 kg ... 8,2 kg
Temperatura ambiente recomendada para la operación	-18°C ... +50°C
Juegos de baterías recomendados	M18B...
Cargadores recomendados	M12-18...
<b>Información sobre ruidos</b>	
Determinación de los valores de medición según norma EN 62841. El nivel de ruido típico del aparato determinado con un filtro A corresponde a:	
Presión acústica (Tolerancia K=3dB(A))	73,5 dB (A)
Resonancia acústica (Tolerancia K=3dB(A))	84,5 dB (A)
<b>Usar protectores auditivos!</b>	
<b>Informaciones sobre vibraciones</b>	
Nivel total de vibraciones (suma vectorial de tres direcciones) determinado según EN 62841.	
Valor de vibraciones generadas <sub>h</sub>	0,2 m/s <sup>2</sup>
Tolerancia K=	1,5 m/s <sup>2</sup>



## ADVERTENCIA!

El nivel vibratorio indicado en estas instrucciones ha sido medido conforme a un método de medición estandarizado en la norma EN 62841, y puede utilizarse para la comparación entre herramientas eléctricas. También es apropiado para una estimación provisional de la carga de vibración.

El nivel vibratorio indicado representa las aplicaciones principales de la herramienta eléctrica. Si, pese a ello, se utiliza la herramienta eléctrica para otras aplicaciones, con útiles adaptables diferentes o con un mantenimiento insuficiente, el nivel vibratorio puede diferir. Esto puede incrementar sensiblemente la carga de vibración durante todo el periodo de trabajo.

Para una estimación exacta de la carga de vibración deberían tenerse en cuenta también los tiempos durante los que el aparato está apagado o, pese a estar en funcionamiento, no está siendo realmente utilizado. Esto puede reducir sustancialmente la carga de vibración durante todo el periodo de trabajo.

Adopte medidas de seguridad adicionales para la protección del operador frente al efecto de las vibraciones, como por ejemplo: mantenimiento de la herramienta eléctrica y de los útiles adaptables, mantener las manos calientes, organización de los procesos de trabajo.

## **ADVERTENCIA** Lea las indicaciones de seguridad, instrucciones, descripciones y datos que se incluyen en el aparato.

En caso de no atenerse a las advertencias de peligro e instrucciones siguientes, ello puede ocasionar una descarga eléctrica, un incendio y/o lesión grave.

**Guardar todas las advertencias de peligro e instrucciones para futuras consultas.**

## **INDICACIONES DE SEGURIDAD PARA EL CORTACABLES**

El corte y la división de cables por medio de este cortador de cables solo debe llevarse a cabo por parte de personal capacitado para trabajar con cables subterráneos de conformidad con las disposiciones locales.

Para reducir el riesgo de explosiones, descargas eléctricas y daños a la propiedad, nunca corte líneas eléctricas energizadas. La herramienta NO está aislada.

Mantenga las manos y prendas de ropa ligeras alejadas de las herramientas de corte y otras piezas móviles. Existe riesgo de lesiones graves, incluyendo la amputación de extremidades.

Se recomienda utilizar ropa de protección como máscara protectora contra el polvo, guantes protectores, calzado resistente y antideslizante, casco y protección para los oídos.

Utilice el equipamiento de protección. Lleve siempre puestas gafas de seguridad cuando trabaje con el cortador de cables.

Prevenga un encendido accidental del cortador de cables. Antes de conectarlo a una batería extraíble, asegúrese de que el disparador está asegurado con un bloqueo de encendido.

Nunca sujete el cortador de cables por las mordazas de corte.

Antes de utilizarlo, compruebe siempre las mordazas de corte en busca de grietas u otros signos de desgaste.

Utilice únicamente el cortador de cables, la batería extraíble y el

cargador si se encuentran en perfecto estado técnico.

Los deterioros deben ser reparados inmediatamente por un taller especializado autorizado.

Retire la batería antes de comenzar cualquier trabajo el aparato.

El cortador de cables solo puede utilizarse con una herramienta de corte insertada.

Retire cualquier herramienta de ajuste o llaves antes de hacer el corte.

Para evitar lesiones y daños, nunca sumerja la herramienta, la batería extraíble o el cargador en líquidos ni permita que penetre líquido en su interior.

Sujete el cortador de cables por ambas empuñaduras.

## **ADVERTENCIA**



Este dispositivo contiene una batería de litio de botón. En caso de ingestión o de que entre en el cuerpo, una batería nueva o usada puede provocar quemaduras internas y causar la muerte en 2 horas. Asegure siempre la tapa del compartimento de la batería. Si no se cierra correctamente, detenga el dispositivo, retire la batería o mantenga fuera del alcance de los niños. Si cree que alguien puede haber ingerido la batería o que puede haber entrado en el cuerpo de alguna otra manera, acuda inmediatamente a un médico.

## PELIGROS RESIDUALES

Antes de que comience el proceso de corte, se deberá cerrar el acceso de conformidad con las disposiciones locales.

Solo deberán cortarse cables que se hayan desconectado de la fuente de alimentación!

La inobservancia de esta instrucción puede derivar en lesiones

graves, la muerte, incendio y otros tipos de daños a la propiedad como resultado de una descarga eléctrica, una explosión y/o arcos eléctricos.

Llevar gafas de protección.

## APLICACIÓN DE ACUERDO A LA FINALIDAD

El cortador de cables es apto para cortar cables de cobre aislado y de aluminio, y cables ligeramente reforzados que estén desconectados de la fuente de alimentación, dependiendo del tipo de cable.

El corte y la división de cables por medio de este cortador de cables solo debe llevarse a cabo por parte de personal capacitado para trabajar con cables subterráneos de conformidad con las disposiciones locales.

El operario de este cortador de cables debe haber recibido las instrucciones adecuadas sobre los peligros específicos asociados al uso del mismo y en cuanto a las medidas de seguridad esenciales antes de trabajar con él por primera vez y, como mínimo, una vez al año a partir de entonces.

La compañía operadora debe:

- poner el manual de instrucciones a disposición del operario y
- asegurar que el operario lo haya leído y comprendido.



**ADVERTENCIA** Lea las indicaciones de seguridad, instrucciones, descripciones y datos que se incluyen en el aparato. En caso de no atenerse a las advertencias de peligro e instrucciones siguientes, ello puede ocasionar una descarga eléctrica, un incendio y/o lesión grave.

**Guardar todas las advertencias de peligro e instrucciones para futuras consultas.**



## APLICACIÓN

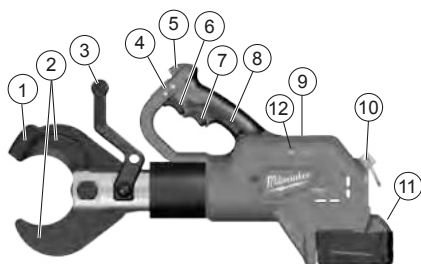

### Descripción del dispositivo

- 1 Retén de la cuchilla
- 2 Cuchillas
- 3 Empuñadura frontal / Superficie de agarre con aislamiento
- 4 Interruptor deslizable / Bloqueo del disparador
- 5 LED
- 6 Disparador
- 7 Disparador de apertura
- 8 Empuñadura / Superficie de agarre con aislamiento
- 9 Compartimento de batería ONE-KEY
- 10 Ojal de seguridad
- 11 Batería
- 12 Indicador ONE KEY

### Configuración del área de trabajo

Antes de que comience el trabajo se deben desconectar los cables y se debe asegurar que permanecen desenergizados durante el transcurso del mismo.

Se deberá cumplir en todo momento con las disposiciones de seguridad locales y las normas del operador de red.

Para hacer efectiva, garantizar y mantener la desconexión de la fuente de energía, póngase en contacto con su operador de red.

Si no puede asegurarse más allá de toda duda que el cable o la línea aislada han sido desconectados, no se podrá llevar a cabo trabajo alguno.

Antes de que comience el proceso de corte, se deberá cerrar y monitorizar el acceso de conformidad con las disposiciones locales.

No exponga las herramientas a la lluvia. No utilice las herramientas en lugares húmedos o mojados.

### Preparación del cortador de cables y de la batería

Antes de cada uso:

- Inspeccione el cortador de cables en busca de defectos externos
- Compruebe la herramienta de corte en busca de grietas u otros signos de desgaste

¡Utilice el dispositivo únicamente en perfectas condiciones!

Antes de que comience el proceso de corte, se deberá comprobar la capacidad de la batería: mínimo 33 % (véase la ilustración de la descripción).

Puede ser necesario cargarla antes de comenzar a trabajar.

### Preparación para el proceso de corte

Sujete y fije el cable a cortar con el fin de minimizar el riesgo de movimientos incontrolados.

En especial, los cables en suspensión pueden moverse descontroladamente y causar lesiones y/o daños.

El cabezal de corte debe posicionarse a un ángulo de 90° hacia el cable, de forma que el cable pueda descansar en las mordazas de corte abiertas sin tensión y que se puedan evitar tensiones de corte no deseadas.

**⚠ ADVERTENCIA :** Para reducir el riesgo de explosiones, descargas eléctricas y daños a la propiedad, nunca corte líneas eléctricas energizadas.

La herramienta NO está aislada. El contacto con un circuito energizado puede resultar en lesiones graves o la muerte. Interrumpa el suministro eléctrico antes de hacer un corte. Nunca corte conductos de gas o tuberías de agua. Mantenga las manos alejadas de todos los bordes cortantes y de las piezas móviles. Pueden producirse laceraciones y amputaciones.

Retire siempre la batería antes de cambiar o retirar accesorios. Utilice únicamente accesorios recomendados específicamente para esta herramienta. Otros podrían ser peligrosos.

Para reducir el riesgo de lesiones, lleve puestas gafas de seguridad o gafas con visera deslizante.

**⚠ ADVERTENCIA :** Para reducir el riesgo de lesiones, corte únicamente materiales recomendados para las cuchillas. (véanse las „especificaciones“) No intente cortar otros materiales.

El cabezal de corte con una empuñadura manual frontal puede girarse para un uso óptimo.

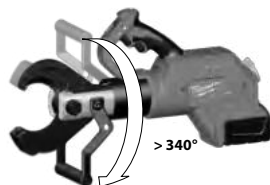

## PROCESO DE CORTE

- Antes de cortar, asegúrese de que las cuchillas estén instaladas correctamente.
- Durante su uso, la herramienta puede depositarse sobre una superficie seca o utilizarse como dispositivo de mano. Para utilizar la herramienta de pie sobre el suelo, sitúe el cabezal de corte a 180° de forma que la empuñadura frontal pueda utilizarse como base. Si desea utilizar la herramienta como un dispositivo de mano, sujétela firmemente utilizando ambas empuñaduras, según se muestra.

1. No intente hacer cortes angulares, pues esto dañará la pieza de trabajo y las cuchillas.



2. Sujete la(s) empuñadura(s) firmemente. Lleve el interruptor deslizante a la posición de desbloqueo. (1) Pulse el disparador y manténgalo pulsado durante la operación. (2) Cuando el disparador esté pulsado se encenderá una luz LED. Cuando se haya completado el corte o la herramienta se apague, suelte el disparador.

Observación: La pieza de trabajo puede moverse ligeramente durante el corte.





3. Cuando se haya completado el corte, accione el disparador de apertura para abrir las cuchillas. (3)  
Lleve el interruptor deslizable a la posición de bloqueo. (4) 

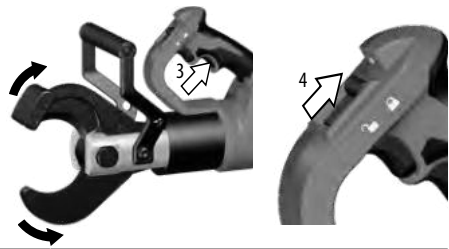

## CÓMO ACTUAR EN CASO DE FALLOS

- El cable puede estar cortado y energizarse. Informe siempre al operador de red, detenga el proceso de corte e inicie las medidas de protección adecuadas
- Asegúrese siempre de que el dispositivo está y permanecerá desconectado del suministro eléctrico antes de aproximarse y tocar el dispositivo
- Pulse y mantenga pulsado el botón de restablecimiento hasta que el cortador se abra completamente
- Compruebe la capacidad de la batería
- Compruebe el material y el grosor del material comparándolos con los datos técnicos
- Si se sospecha que se ha cortado un cable energizado, se deberá inspeccionar el cortador de cables en un taller especializado autorizado

## CUCHILLAS ATASCADAS

La suciedad y los restos de material pueden hacer que las cuchillas se atasquen después de hacer un corte

- Pulse y mantenga pulsado el disparador de apertura para asegurar que la herramienta se ha restablecido.
- Retirar la batería.
- Mientras mantiene pulsado el disparador de apertura, utilice un mazo de goma para martillar el retén de las cuchillas hasta que se abran.
- Retire cualquier suciedad o restos de material de las cuchillas antes de iniciar un nuevo corte.

## CONSEJOS PARA CORTAR

- No intente hacer cortes angulares, pues esto dañará la pieza de trabajo y las cuchillas.
- Coloque el cortador de cables sobre el cable, con su borde de corte en ángulo hacia la derecha, hasta el extremo de corte interno.
- Corte material limpio para prolongar la vida útil de las cuchillas. Retire la suciedad y los restos del material y de las cuchillas antes de comenzar el corte.



## MANTENIMIENTO

Retire la batería antes de comenzar cualquier trabajo el aparato.

Nunca abra el cortador de cables, la batería extraíble o el cargador.

Compruebe el cortador de cables en busca de cualquier tipo de problemas como ruidos o atascos de las piezas móviles que puedan afectar a la herramienta.

Compruebe las herramientas de corte en busca de grietas u otros signos de desgaste.

Al completar el trabajo de corte, limpie y engrase las herramientas de corte.

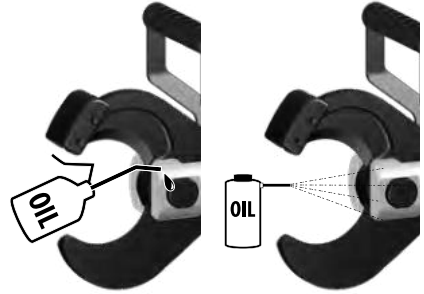

Compruebe que los bordes de corte estén afilados y sustituya las mordazas de corte desgastadas.





49 162 774

## CAMBIO DE LA HOJA

Sustituya las cuchillas cuando presenten grietas o estén dañadas. Sustituya siempre el juego completo de las cuchillas. Utilice únicamente cuchillas MILWAUKEE.

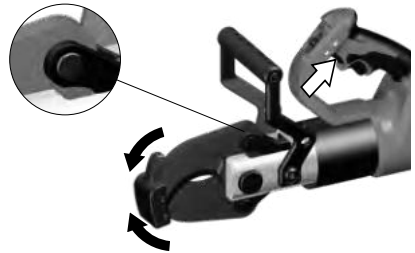
1. Pulse el disparador para cerrar las cuchillas ligeramente. Los anillos de retención deben estar expuestos.



2. Retire la batería y lleve el interruptor deslizante hasta la posición de bloqueo. 



3.

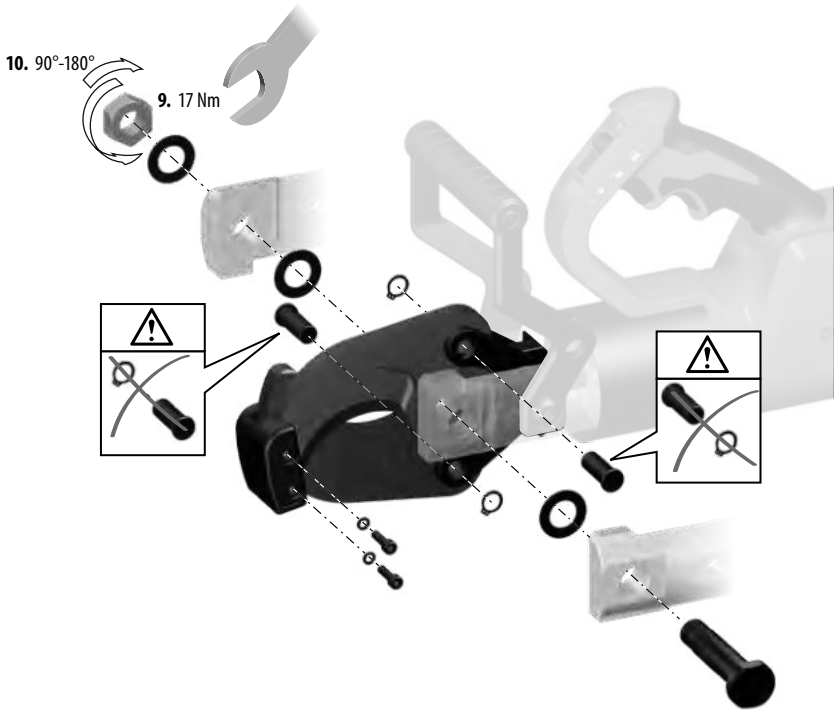

1. Utilice una llave o alicates para retirar las tuercas de la cuchilla y para retirar el perno de la misma.

2. Retire el anillo de retención y saque la clavija de una de las cuchillas.

3. **OBSERVACIÓN:** Tenga en cuenta la orientación de la cuchilla de forma que las nuevas cuchillas puedan instalarse del mismo modo. Las cuchillas deben orientarse de forma que los lados planos estén en contacto y los biselados queden opuestos entre sí, como un par de tijeras.

4. Retire la cuchilla cuidadosamente.

5. Instale la nueva cuchilla en la misma operación.

6. Deslice la clavija a través de la cuchilla y el soporte. Sustituya el anillo de retención.

7. Repita los pasos 2 a 6 para la otra cuchilla.

8. Inserte el perno de la cuchilla.

9. Coloque la tuerca de la cuchilla en su perno y ajuste a 17 Nm.

10. Hágala retroceder entre 1/4 y 1/2 de vuelta

Compruebe que las herramientas de corte se puedan mover libremente.

Para evitar lesiones y daños, nunca sumerja la herramienta, la batería extraíble o el cargador en líquidos ni permita que penetre líquido en su interior.

Las ranuras de ventilación de la máquina deben estar despejadas en todo momento.

El aparato contiene aceite hidráulico que supone un peligro para las aguas subterráneas. La evacuación incontrolada o eliminación inadecuada se penalizan legalmente.

El dispositivo debe someterse a mantenimiento cada seis o doce meses, dependiendo del uso.

Puede encontrar más información acerca de los intervalos de mantenimiento a través de la aplicación ONE-KEY.

Los trabajos de mantenimiento y reparación deben ser realizados únicamente por talleres especializados autorizados.

Utilice solamente accesorios y repuestos Milwaukee. En caso de necesitar reemplazar componentes no descritos, contacte con cualquiera de nuestras estaciones de servicio Milwaukee (consultar lista de servicio técnicos)

En caso necesario, puede solicitar un despiece de la herramienta. Por favor indique el número de impreso que hay en la etiqueta y pida el despiece a la siguiente dirección: Techtronic Industries GmbH, Max-Eyth-Straße 10, 71364 Winnenden, Germany.

## ONE-KEY™

Para obtener más información sobre la función ONE-KEY de esta herramienta, lea la guía de inicio rápido adjunta o visite nuestra web en <http://www.milwaukeetool.com/one-key>.

Puede descargar en su teléfono móvil la aplicación ONE-KEY en la App Store o en Google Play.



## BATERIA

Las temperaturas superiores a 50°C reducen el rendimiento de la batería. Evite una exposición excesiva a fuentes de calor o al sol (riesgo de sobrecalentamiento).

Los puntos de contacto de los cargadores y las baterías se deben mantener limpios.

Para un tiempo óptimo de vida, deberán cargarse las baterías completamente después de su uso. Las baterías no utilizadas durante cierto tiempo deben ser recargadas antes de usar.

Para garantizar la máxima capacidad y vida útil, las baterías recargables se deberían retirar del cargador una vez finalizada la carga.

En caso de almacenar la batería recargable más de 30 días,;

Almacenar la batería recargable en un lugar seco a una temperatura de aproximadamente 27°C. Almacenar la batería recargable con un estado de carga del 30% y 50% aproximadamente. Recargar la batería cada 6 meses.

No tire las baterías usadas a la basura ni al fuego. Los Distribuidores Milwaukee ofrecen un servicio de recogida de baterías antiguas para proteger el medio ambiente.

No almacene la batería con objetos metálicos (riesgo de cortocircuito).

Recargar solamente los acumuladores del Sistema M18 en cargadores M18. No intentar recargar acumuladores de otros sistemas.

## TRANSPORTE DE BATERÍAS DE IONES DE LITIO

Las baterías de iones de litio caen bajo las disposiciones legales relativas al transporte de mercancías peligrosas.

El transporte de estas baterías recargables debe llevarse a cabo, observando las normas y disposiciones locales, nacionales e internacionales.

Los consumidores pueden transportar estas baterías recargables sin el menor reparo en la calle.

El transporte comercial de baterías recargables de iones de litio por empresas de transportes está sometido a las disposiciones del transporte de mercancías peligrosas. Las preparaciones para el envío y el transporte deben ser llevados a cabo exclusivamente por

personas instruidas adecuadamente. El proceso completo debe ser supervisado por personal competente.

Los siguientes puntos se deben observar para el transporte de las baterías recargables:

Se debe asegurar que los contactos estén protegidos y aislados para evitar que se produzcan cortocircuitos. Preste atención a que el conjunto de baterías recargables no se pueda desplazar dentro del envase. Las baterías recargables deterioradas o derramadas no se deben transportar. Rogamos que para cualquier información adicional se dirija a su empresa de transportes.

## DECLARACION DE CONFORMIDAD CE

Declaramos bajo nuestra única responsabilidad que el producto descrito bajo „Datos técnicos“ cumple todas las disposiciones pertinentes de las directivas

2011/65/UE RoHS

2006/42/CE

2014/53/ UE

y que se han implementado y estándares

EN 62841-1:2015

EN 62479:2010

EN 55014-1:2017+A11:2020

EN 55014-2:2015

EN 301 489-1 V2.2.3

EN 301 489-17 V3.1.1

EN 300 328 V2.2.2

EN IEC 63000:2018



Winnenden, 2021-03-11

Alexander Krug / Managing Director

Autorizado para la redacción de los documentos técnicos.

Techtronic Industries GmbH

Max-Eyth-Straße 10, 71364 Winnenden, Germany

## SÍMBOLOS



Lea las instrucciones detenidamente antes de conectar la herramienta



ADVERTENCIA!

Peligro de lesiones por esquirlas que pudieran salir despedidas.



Para trabajar con la máquina, utilizar siempre gafas de protección.



Este dispositivo contiene una batería de litio de botón.



Peligro de descarga eléctrica



¡ATENCIÓN! ¡ADVERTENCIA! ¡PELIGRO!



Retire la batería antes de comenzar cualquier trabajo el aparato.



Mantenga alejadas las manos de la herramienta de corte y de otras piezas móviles. Los dedos pueden entrar en contacto con el mecanismo de corte y quedar amputados o lesionados.



Accesorio - No incluido en el equipo estándar, disponible en la gama de accesorios.



Los aparatos eléctricos no se deben eliminar junto con la basura doméstica. Los aparatos eléctricos y electrónicos se deben recoger por separado y se deben entregar a una empresa de reciclaje para una eliminación respetuosa con el medio ambiente. Infórmese en las autoridades locales o en su tienda especializada sobre los centros de reciclaje y puntos de recogida.



V Voltios de CA



Corriente continua



Marcado de conformidad europeo



Marcado de conformidad británico



Marcado de conformidad ucraniano



Marcado de conformidad euroasiático



## CARACTERÍSTICAS TÉCNICAS

Corta-cabos	M18 HCC75
Número de produção	4587 10 03... ... 000001-999999
Banda de frequências	2402 - 2480 MHz
Potência de radiofrequências	1,8 dBm
Tensão do acumulador	18 V
Força nominal	77,8 kN
Área de corte Depende do tipo de cabo	no máx. Ø 75 mm
Cobre isolado / Cabo de alumínio, ligeiramente reforçado	
Peso nos termos do procedimento-EPTA 01/2014 (Li-Ion 2,0 Ah...9,0Ah)	7,6 kg ... 8,2 kg
Temperatura ambiente recomendada para a operação	-18°C ... +50°C
Conjuntos de baterias recomendados	M18B...
Carregadores recomendados	M12-18...
<b>Informações sobre ruído</b>	
Valores de medida de acordo com EN 62841. O nível de ruído avaliado A do aparelho é tipicamente:	
Nível da pressão de ruído (Incertez K=3dB(A))	73,5 dB (A)
Nível da potência de ruído (Incertez K=3dB(A))	84,5 dB (A)
<b>Use protectores auriculares!</b>	
<b>Informações sobre vibração</b>	
Valores totais de vibração (soma dos vectores das três direcções) determinadas conforme EN 62841.	
Valor de emissão de vibração <sub>a</sub>	0,2 m/s <sup>2</sup>
Incerteza K=	1,5 m/s <sup>2</sup>

### ATENÇÃO!

O nível vibratório indicado nestas instruções foi medido em conformidade com um procedimento de medição normalizado na EN 62841 e pode ser utilizado para comparar entre si ferramentas eléctricas. O mesmo é também adequado para avaliar provisoriamente o esforço vibratório.

O nível vibratório indicado representa as principais aplicações da ferramenta eléctrica. Se, no entanto, a ferramenta eléctrica for utilizada para outras aplicações, com outras ferramentas adaptadas ou uma manutenção insuficiente, o nível vibratório poderá divergir. Isto pode aumentar consideravelmente o esforço vibratório ao longo de todo o período do trabalho.

Para uma avaliação exacta do esforço vibratório devem também ser considerados os tempos durante os quais o aparelho está desligado ou está a funcionar, mas não está efectivamente a ser utilizado. Isto pode reduzir consideravelmente o esforço vibratório ao longo de todo o período do trabalho.

Defina medidas de segurança suplementares para proteger o operado do efeito das vibrações, como por exemplo: manutenção da ferramenta eléctrica e das ferramentas adaptadas, manter as mãos quentes, organização das sequências de trabalho.



Por

**⚠ ATENÇÃO** Ler todas as indicações de segurança, instruções, representações e dados fornecidos juntamente com o aparelho. O desrespeito das advertências e instruções apresentadas abaixo pode causar choque eléctrico, incêndio e/ou graves lesões. **Guarde bem todas as advertências e instruções para futura referência.**

### ⚠ INDICAÇÕES DE SEGURANÇA PARA CORTA-CABOS

O corte e a divisão de cabos com a ajuda deste cortador de cabos apenas podem ser realizados por pessoal que tenha recebido formação para trabalhar em cabos subterrâneos, de acordo com os regulamentos locais.

Para reduzir o risco de explosões, choque eléctrico e danos materiais e ao equipamento, nunca corte cabos eléctricos energizados. A ferramenta NÃO é isolada.

Manter as mãos e vestuário solto afastados de ferramentas de corte e de outras peças móveis. Há um risco de lesões graves, incluindo corte dos membros.

Vestuário de protecção, bem como máscara de pó, sapatos fechados e antiderrapante, capacete e protecção auditiva são recomendados.

Utilizar equipamento de protecção. Use sempre óculos de segurança ao trabalhar com o cortador de cabos.

Previna o arranque acidental do cortador de cabos. Antes de ligar a uma bateria amovível, certifique-se de que o gatilho está fixado com o bloqueio do interruptor.

Nunca segure o cortador de cabos pelas mandíbulas de corte.

Antes de utilizar, verifique sempre se as mandíbulas de corte apresentam fendas e outros sinais de desgaste.

Utilize o cortador de cabos, a bateria amovível e o carregador

apenas se estiverem em perfeita condição técnica.

Deixe uma oficina especializada reparar os danos imediatamente.

Antes de efectuar qualquer intervenção o aparelho retirar o bloco acumulador.

O cortador de cabos apenas pode ser utilizado com uma ferramenta de corte inserida.

Remova quaisquer ferramentas de ajuste e chaves antes de efetuar o corte.

Para evitar lesões e danos, nunca mergulhe a ferramenta, a bateria amovível ou o carregador em líquidos nem permita que entrem líquidos no seu interior.

Segure o cortador de cabos pelas duas pegas.

### ATENÇÃO



Este dispositivo contém uma pilha de célula de lítio tipo botão/moeda. Uma pilha de nova ou usada pode causar queimaduras internas graves e levar à morte em menos de 2 horas, em caso de ingestão ou se ela penetrar no corpo. Fixe sempre a tampa do compartimento da pilha. Se ela não for fechada seguramente, pare o dispositivo, remova a pilha e mantenha-a fora do alcance de crianças. Se achar que alguém engoliu a pilha ou se ela tiver de algum outro modo penetrado no corpo, procure imediatamente um médico.

Português

## RISCOS RESIDUAIS

Antes de iniciar o processo de corte, o acesso deve ser vedado de acordo com os regulamentos locais.

Corte apenas cabos que tenham sido desligados da alimentação elétrica!

O incumprimento desta instrução pode causar lesões graves, morte, incêndio e outros danos materiais, como resultado de choque elétrico, explosões e/ou arcos elétricos.

Use óculos de proteção.

## UTILIZAÇÃO AUTORIZADA

O cortador de cabos é adequado para cortar cabos de cobre e alumínio isolados e cabos com reforço ligeiro, que tenham sido desligados da alimentação elétrica, consoante o tipo de cabo.

O corte e a divisão de cabos com a ajuda deste cortador de cabos apenas podem ser realizados por pessoal que tenha recebido formação para trabalhar em cabos subterrâneos, de acordo com os regulamentos locais.

O operador deste cortador de cabos deve ser instruído quanto aos perigos específicos associados à sua utilização e às medidas essenciais de segurança, antes de trabalhar com o cortador de cabos pela primeira vez e, pelo menos, uma vez por ano.

A empresa operadora deve:

- disponibilizar o manual de utilização ao operador e
- assegurar que o operador leu e compreendeu o manual.

**⚠️ ATENÇÃO** Ler todas as indicações de segurança, instruções, representações e dados fornecidos juntamente com o aparelho. O desrespeito das advertências e instruções apresentadas abaixo pode causar choque elétrico, incêndio e/ou graves lesões.  
**Guarde bem todas as advertências e instruções para futura referência.**

## UTILIZAÇÃO

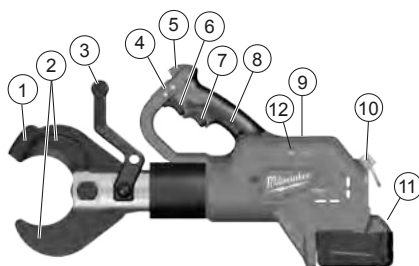

### Descrição do dispositivo

- 1 Retentor da lâmina
- 2 Lâminas
- 3 Pega frontal / Superfície de pega isolada
- 4 Interruptor deslizante / Bloqueio do gatilho
- 5 LED
- 6 Gatilho
- 7 Gatilho de libertação
- 8 Pega / Superfície de pega isolada
- 9 Porta do compartimento da bateria ONE-KEY
- 10 Olhal de segurança
- 11 Bateria
- 12 Indicador de UMA CHAVE

### Configuração da área de trabalho

Antes de se iniciar o trabalho, os cabos devem ser desligados e deve assegurar-se que permanecem desligados da corrente elétrica durante todo o trabalho.

As normas de segurança locais e os regulamentos do operador da rede devem ser respeitados em todas as circunstâncias.

Para afetar, assegurar e manter a desconexão da alimentação elétrica, entre em contacto com o operador da rede.

Se não for possível assegurar sem qualquer dúvida que se desligou o cabo ou linha isolada, não se pode realizar nenhum trabalho.

Antes de iniciar o processo de corte, o acesso deve ser vedado e monitorizado de acordo com os regulamentos locais.

Não exponha as ferramentas à chuva. Não utilize as ferramentas em locais húmidos ou molhados.

### Preparação do cortador de cabos e da bateria

Antes de cada utilização:

- Inspeccione o cortador de cabos quanto a defeitos externos
- Verifique se a ferramenta de corte apresenta fendas e outros sinais de desgaste

Utilize apenas se estiver em perfeitas condições!

Antes de começar o processo de corte, deve ser verificada a capacidade da bateria: no mínimo 33% (veja a descrição ilustrada).

Poderá ser necessário carregar a bateria antes de começar o trabalho.

### Preparação para o processo de corte

Apoie e fixe o cabo a ser cortado para minimizar o risco de movimentos descontrolados.

Os cabos aéreos, em particular, podem mover-se descontroladamente e causar lesões e/ou danos.

A cabeça de corte deve estar posicionada a um ângulo de 90° em relação ao cabo, de modo que o cabo possa ficar entre as mandíbulas de corte abertas sem tensão, evitando forças de corte indesejáveis.



Por

**⚠ ATENÇÃO :** Para reduzir o risco de explosões, choque elétrico e danos materiais e no equipamento, nunca corte cabos elétricos energizados.

A ferramenta **NÃO** é isolada. O contacto com um circuito energizado poderia resultar em lesões graves ou morte. Desligue a energia elétrica antes de efetuar um corte. Nunca corte linhas de gás ou de água. Mantenha as mãos afastadas de todas as arestas de corte e peças em movimento. Pode ocorrer laceração e amputação.

Remova sempre o bloco da bateria, antes de mudar ou remover os acessórios. Utilize apenas acessórios especificamente recomendados para esta ferramenta. Outros podem ser perigosos.

Para reduzir o risco de lesões, use óculos de segurança ou óculos com proteção lateral.

**⚠ ATENÇÃO :** Para reduzir o risco de lesões, corte apenas os materiais recomendados para as lâminas. (Consulte as «Especificações») Não tente cortar outros materiais.

A cabeça de corte com uma pega dianteira pode ser virada para utilização ideal.

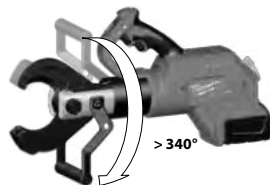

## CORTE

- Antes de cortar, certifique-se de que as lâminas estão devidamente instaladas.
- Durante a utilização, a ferramenta pode ser colocada sobre uma superfície inferior seca ou utilizada como dispositivo de portátil. Para firmar a ferramenta no chão, vire a cabeça de corte 180° para que a pega frontal possa ser utilizada como base. Se quiser utilizar a ferramenta como dispositivo portátil, segure-o firmemente utilizando as duas pegas, tal como mostrado.

1. Não tente fazer cortes em ângulo, pois danificam a peça de trabalho e as lâminas.



2. Agarre a(s) pega(s) com firmeza. Mova a corredeira para a posição desbloqueada. (1) Puxe e segure o gatilho durante toda a operação. (2) Quando o gatilho é puxado, acende-se um LED. Quando o corte estiver concluído ou a ferramenta se desligar, solte o gatilho.

Nota: A peça de trabalho pode mover-se ligeiramente durante o corte.





3. Quando o corte estiver concluído, puxe o gatilho de liberação para abrir as lâminas. (3)  
Puxe o interruptor deslizante para a posição de bloqueio. (4)

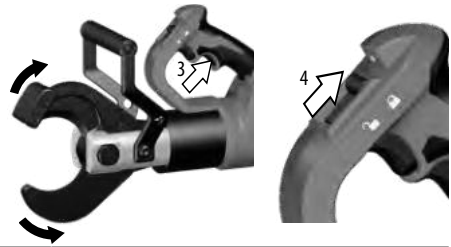

## O QUE FAZER EM CASO DE FALHAS

- O cabo pode ser perfurado e tornar-se energizado; informe sempre o operador de rede, interrompa o processo de corte e inicie medidas de proteção adequadas
- Certifique-se sempre de que o dispositivo está e permanecerá desligado da alimentação elétrica, antes de se aproximar e de tocar no dispositivo
- Pressione e mantenha pressionado o botão de reposição até que o cortador se abra completamente
- Verifique a capacidade da bateria
- Verifique o material e a respetiva espessura em comparação com os dados técnicos
- Caso se suspeite de que foi cortado um cabo energizado, o cortador de cabos deve ser inspecionado numa oficina especializada autorizada

## LÂMINAS ENCRAVADAS

A sujidade e os detritos podem fazer com que as lâminas fiquem encravadas após um corte

- Pressione e mantenha pressionado o gatilho de liberação para garantir que a ferramenta foi reposta.
- Remova o bloco da bateria.
- Enquanto segura o gatilho de liberação, utilize um martelo de borracha para bater no retentor da lâmina até que as lâminas se abram.
- Limpe toda a sujidade e detritos das lâminas antes de iniciar outro corte.

## DICAS DE CORTE

- Não tente fazer cortes em ângulo, pois danificam a peça de trabalho e as lâminas.
- Coloque o cortador de cabos no cabo, com a sua aresta de corte em ângulo reto, até a extremidade de corte interna.
- Corte material limpo para prolongar a vida útil da lâmina. Limpe a sujidade e os detritos do material e das lâminas antes de começar o corte.



## MANUTENÇÃO

Antes de efectuar qualquer intervenção o aparelho retirar o bloco acumulador.

Nunca abra o cortador de cabos, a bateria amovível ou o carregador.

Verifique o cortador de cabos quanto a eventuais problemas, tais como ruído ou bloqueio de peças móveis que poderiam estar a afetar a ferramenta.

Verifique se as ferramentas de corte apresentam fendas e outros sinais de desgaste.

Após a conclusão do trabalho, limpe e lubrifique as ferramentas de corte.

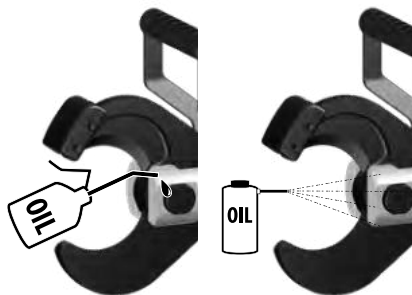

Verifique se as arestas de corte estão afiadas e substitua as mandíbulas de corte gastas.





49 162 774

## SUBSTITUIÇÃO DAS LÂMINAS

Substitua as lâminas quando ficarem lascadas ou danificadas. Substitua sempre as lâminas como um conjunto. Utilize apenas lâminas MILWAUKEE.

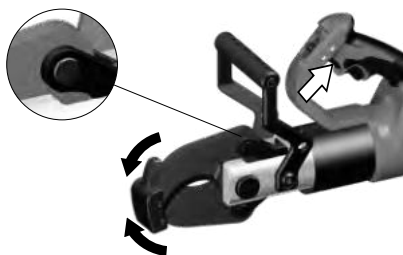
1. Empurre o gatilho para fechar ligeiramente as lâminas. Os anéis de retenção devem estar expostos.



2. Remova o bloco da bateria e puxe o interruptor deslizante para a posição de bloqueio. 

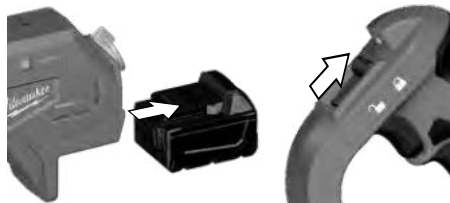

3.

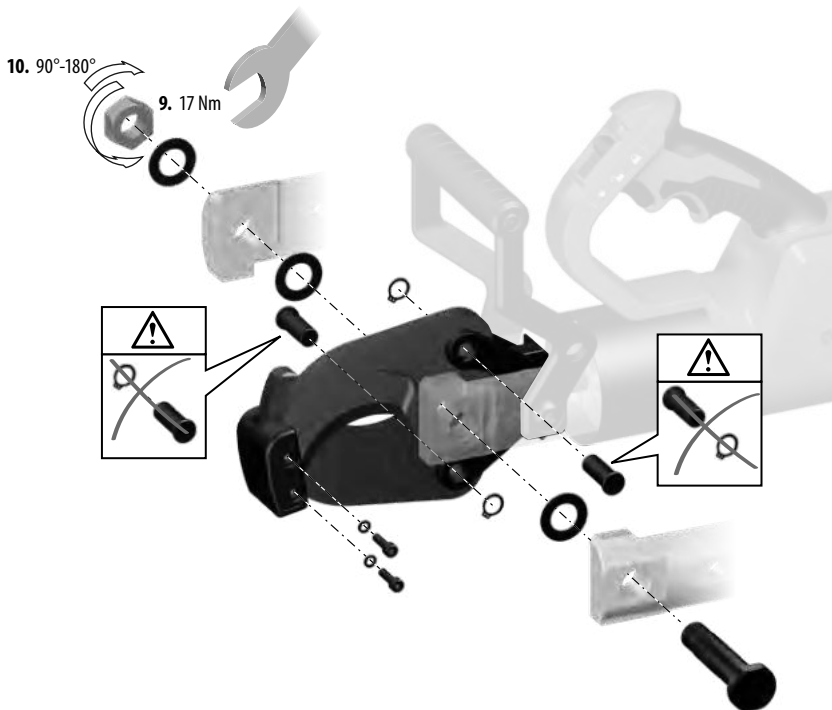

1. Utilize uma chave ou um alicate para remover as porcas da lâmina e remova o parafuso da lâmina.
2. Remova o anel de retenção e puxe o pino de uma das lâminas.
3. NOTA: observe a orientação da lâmina para que as lâminas novas possam ser instaladas da mesma maneira. As lâminas devem ser orientadas de modo que os lados planos toquem um no outro e os chanfros se afastem um do outro, como uma tesoura.
4. Remova a lâmina com cuidado.
5. Instale a lâmina nova na mesma orientação.

6. Deslize o pino através da lâmina e do suporte. Coloque novamente o anel de retenção.
7. Repita as etapas 2 a 6 para a outra lâmina.
8. Insira o parafuso da lâmina.
9. Insira a porca interna da lâmina no parafuso da lâmina e aperte com um binário de 17 Nm.
10. Desaperte a porca da lâmina em aproximadamente 1/4 e 1/2 de volta

Verifique se as ferramentas de corte podem mover-se livremente.

Para evitar lesões e danos, nunca mergulhe a ferramenta, a bateria amovível ou o carregador em líquidos nem permita que entrem líquidos no seu interior.

Manter desobstruídos os rasgos de ventilação na carcaça da máquina.

O aparelho contém óleo hidráulico que representa um perigo para o lençol freático. Uma evacuação descontrolada ou eliminação incorrecta é punível.

O dispositivo deve ser sujeito a assistência técnica a cada seis a doze meses, dependendo da utilização.

Encontra mais informações sobre os intervalos de assistência

técnica na aplicação ONE-KEY.

Trabalhos de manutenção e reparação só devem ser executados por oficinas autorizadas.

Utilizar apenas acessórios Milwaukee e peças sobresselentes Milwaukee. Os componentes cuja substituição não esteja descrita devem ser substituídos num serviço de assistência técnica Milwaukee (consultar a brochura relativa à garantia/moradas dos serviços de assistência técnica).

A pedido e mediante indicação da referência que consta da chapa de características da máquina, pode requerer-se um desenho explosivo da ferramenta eléctrica a: Techtronic Industries GmbH, Max-Eyth-Strasse 10, 71364 Winnenden, Germany.

## ONE-KEY™

Para saber mais sobre a funcionalidade ONE-KEY desta ferramenta, ler o manual de arranque rápido em anexo ou visitar o nosso site na Internet em <http://www.milwaukeetool.com/one-key>

Pode-se descarregar a app ONE-KEY para o smartphone através da App Store ou do Google Play.



Por



## ACUMULADOR

Temperaturas acima de 50°C reduzem a capacidade do bloco acumulador. Evitar exposição prolongada ao sol ou a caloríferos.

Manter limpos os contactos eléctricos no carregador e no bloco acumulador.

Para uma vida útil óptima das baterias, terá que carregá-las plenamente após a sua utilização. Acumuladores não utilizados durante algum tempo devem ser recarregados antes da sua utilização.

Para assegurar uma vida útil longa, o pacote de bateria deve ser removido da carregadora depois do carregamento.

Se o pacote de bateria for armazenado por mais de 30 dias, Armazene o pacote de bateria com aprox. 27°C em um lugar seco.

Armazene o pacote de bateria com aprox. 30%-50% da carga completa. Carregue o pacote de bateria novamente de 6 em 6 meses.

Não queimar acumuladores gastos nem deitá-los no lixo doméstico. A Milwaukee possui uma eliminação de acumuladores gastos que respeita o meio ambiente.

Não guardar acumuladores junto com objectos metálicos (perigo de curto-circuito).

Use apenas carregadores do Sistema M18 para recarregar os acumuladores do Sistema M18. Não utilize acumuladores de outros sistemas.

## TRANSPORTE DE BATERIAS DE IÃO-LÍLIO

Baterias de ião-lítio estão sujeitas às disposições da legislação relativa às substâncias perigosas.

O transporte destas baterias deve ser efetuado de acordo com as disposições e os regulamentos locais, nacionais e internacionais. O utilizador pode efetuar o transporte rodoviário destas baterias sem restrições.

O transporte comercial de baterias de ião-lítio por terceiros está sujeito aos regulamentos relativos às substâncias perigosas. A preparação do transporte e o transporte devem ser executados

exclusivamente por pessoas instruídas e o processo deve ser acompanhado pelos especialistas correspondentes.

Observe o seguinte no transporte de baterias:

Assegure-se de que os contactos terminais estejam protegidos e isolados para evitar um curto-circuito. Assegure-se de que o bloco da bateria esteja protegido contra movimentos na embalagem. Não transporte baterias danificadas ou que tenham fuga. Para instruções mais detalhadas consulte a companhia de transportes

## DECLARAÇÃO DE CONFORMIDADE CE

Declaramos, sob a nossa inteira responsabilidade, que o produto descrito em «Dados Técnicos» cumpre todas as disposições relevantes das diretivas

2011/65/UE RoHS

2006/42/CE

2014/53/UE

tendo sido seguidas as seguintes normas harmonizadas

EN 62841-1:2015

EN 62479:2010

EN 55014-1:2017+A11:2020

EN 55014-2:2015

EN 301 489-1 V2.2.3

EN 301 489-17 V3.1.1

EN 300 328 V2.2.2

EN IEC 63000:2018



Winnenden, 2021-03-11

Alexander Krug / Managing Director

Autorizado a reunir a documentação técnica.

Techtronic Industries GmbH

Max-Eyth-Straße 10, 71364 Winnenden, Germany

## SYMBÓLE



Leia atentamente o manual de instruções antes de colocar a máquina em funcionamento.



**ATENÇÃO!**  
Existe perigo de ferimentos devido a estilhaços de corte



Usar sempre óculos de protecção ao trabalhar com a máquina.



Este dispositivo contém uma pilha de célula de lítio tipo botão/moeda.



Perigo de choque eléctrico



**ATENÇÃO! PERIGO!**



Antes de efectuar qualquer intervenção o aparelho retirar o bloco acumulador.



Manter as mãos afastadas da ferramenta de corte e de outras peças móveis. Os dedos podem ser esfolados, cortados ou feridos no mecanismo de corte.



Acessório - Não incluído no equipamento normal, disponível como acessório.



Aparelhos eléctricos não devem ser jogados no lixo doméstico. Aparelhos eléctricos e electrónicos devem ser colectados separadamente e entregues a uma empresa de reciclagem para a eliminação correcta. Solicite informações sobre empresas de reciclagem e postos de colecta de lixo das autoridades locais ou do seu vendedor autorizado.

**V** Volts de CA

— — — Corrente contínua



Marca de Conformidade Europeia



Marca de Conformidade Britânica



Marca de Conformidade Ucraniana



Marca de Conformidade Eurasiática



## TECHNISCHE GEGEVENS

Draadsnijders	M18 HCC75
Productienummer	4587 10 03... ... 000001-999999
Frequentieband	2402 - 2480 MHz
Radiofrequent vermogen	1,8 dBm
Spanning wisselakku	18 V
Nominale kracht	77,8 kN
Snijbereik Afhankelijk van type kabel	max. Ø 75 mm
Geïsoleerd koper / Aluminium kabel, licht gewapend	
Gewicht volgens de EPTA-procedure 01/2014 (Li-Ion 2,0 Ah...9,0Ah)	7,6 kg ... 8,2 kg
Aanbevolen omgevingstemperatuur voor het bedrijf	-18°C ... +50°C
Aanbevolen accupacks	M18B...
Aanbevolen laadtoestellen	M12-18...
<b>Geluids informatie</b>	
Meetwaarden vastgesteld volgens EN 62841. Het kenmerkende A-gewogen geluidsniveau van de machine bedraagt:	
Geluidsdruk niveau (Onzekerheid K=3dB(A))	73,5 dB (A)
Geluidsvermogen niveau (Onzekerheid K=3dB(A))	84,5 dB (A)
<b>Draag oorbeschermers!</b>	
<b>Trillings informatie</b>	
Totale trillingswaarden (vectorsom van drie richting bepaald volgens EN 62841.	
Trillings emissiewaarde <sub>h</sub>	0,2 m/s <sup>2</sup>
Onzekerheid K=	1,5 m/s <sup>2</sup>

## WAARSCHUWING!

De in deze aanwijzingen vermelde trillingsdruk is gemeten volgens een in EN 62841 genormeerde meetmethode en kan worden gebruikt voor de onderlinge vergelijking van apparaten. Hij is ook geschikt voor een voorlopige inschatting van de trillingsbelasting.

De aangegeven trillingsdruk geldt voor de meest gebruikelijke toepassingen van het elektrische apparaat. Wanneer het elektrische gereedschap echter voor andere doeleinden, met andere dan de voorgeschreven hulpstukken gebruikt of niet naar behoren onderhouden wordt, kan de trillingsdruk afwijken. Dit kan de waarde van de trillingsdruk over de hele werkperiode aanzienlijk verhogen.

Voor een nauwkeurige inschatting van de trillingsdruk moeten ook de tijden in aanmerking worden genomen dat het apparaat uitgeschakeld is of weliswaar loopt, maar niet werkelijk in gebruik is. Dit kan de waarde van de trillingsdruk over de hele werkperiode aanzienlijk verminderen.

Bepaal extra veiligheidsmaatregelen ter bescherming van de bediener tegen de inwerking van trillingen, bijvoorbeeld: onderhoud van elektrische gereedschappen en apparaten, warmhouden van de handen, organisatie van de werkprocessen.



**⚠ WAARSCHUWING** Lees en bekijk alle veiligheidsaanwijzingen, aanwijzingen, afbeeldingen en gegevens die u bij het apparaat ontvangt. Als de waarschuwingen en voorschriften niet worden opgevolgd, kan dit een elektrische schok, brand of ernstig letsel tot gevolg hebben.

**Bewaar alle waarschuwingen en voorschriften voor toekomstig gebruik.**

## ⚠ VEILIGHEIDSAANWIJZINGEN VOOR KABELSNIJDERS

Knippen en splitsen van kabels met behulp van deze kabelknipper mag uitsluitend worden uitgevoerd door personeel dat is getraind om te werken aan ondergrondse kabels in overeenstemming met de lokale wet- en regelgeving.

Om het risico op explosies, elektrische schokken en schade aan eigendommen en apparatuur te beperken, is het raadzaam om nooit onder spanning staande elektrische kabels door te knippen. Het gereedschap is NIET geïsoleerd.

Houd handen en losse kleding uit de buurt van snijwerktuigen en andere bewegende delen. Er bestaat een kans op ernstig letsel, waaronder het afsnijden van ledematen.

Veiligheidskleding zoals stofmasker, veiligheidshandschoenen, stevig en slipvast schoeisel, helm en gehoorbescherming worden aanbevolen.

Draag veiligheidsuitrusting. Draag altijd een veiligheidsbril wanneer u met de kabelknipper werkt.

Vorkom dat de kabelknipper onbedoeld in werking treedt.

Voordat u het apparaat aansluit op een verwijderbare accu, moet u er voor zorgen dat de hendel is beveiligd met een inschakelvergrendeling.

Houd de kabelknipper nooit vast aan de snijklaauwen.

Controleer voor gebruik altijd of de snijklaauwen scheuren vertonen of andere tekenen van slijtage.

Gebruik de kabelknipper, verwijderbare accu en oplader alleen als ze in technische perfecte staat zijn.

Laat beschadigingen onmiddellijk verhelpen in een geautoriseerde werkplaats.

Voor alle werkzaamheden aan de apparat de accu verwijderen.

De kabelknipper mag uitsluitend worden gebruikt als het knipgereedschap er is ingestoken.

Verwijder alle afstelgereedschappen en sleutels voordat u begint met knippen.

Om verwondingen te voorkomen mag u het gereedschap, de verwijderbare accu of de lader nooit in een vloeistof dopen of vloeistof in deze apparaten laten doordringen.

Houd de kabelknipper vast aan beide handgrepen.

## WAARSCHUWING

 Dit apparaat heeft een type knoopcel-lithiumbatterij. Een nieuwe of gebruikte batterij kan leiden tot ernstige interne verbrandingen en tot de dood in minder dan twee uur indien ingeslikt of in het lichaam geplaatst. Zet de deksel van het batterijvak altijd goed vast. Als het niet goed sluit, het apparaat stoppen, de batterij verwijderen en buiten bereik van kinderen houden. Als u denkt dat iemand een batterij heeft ingeslikt of op een andere manier in het lichaam heeft geplaatst, direct een arts raadplegen.

## RESTERENDE GEVAREN

Voordat het knipproces begint, moet de locatie zijn afgezet in overeenstemming met de lokale regelgeving.

Knip alleen kabels door die zijn losgekoppeld van de stroomtoevoer!

Wanneer u niet handelt in overeenstemming met deze instructies,

kan dit leiden tot zwaar letsel, dood, brand of andere schade aan eigendommen en resulteren in elektrische schokken, explosies en/of vlambogen.

Draag een veiligheidsbril!

## VOORGESCHREVEN GEBRUIK VAN HET SYSTEEM

De kabelknipper is geschikt voor het knippen van geïsoleerd koper en aluminium kabels en kabels met een lichte wapening die, afhankelijk van het kabeltype, zijn losgekoppeld van de stroomvoorziening.

Knippen en splitsen van kabels met behulp van deze kabelknipper mag uitsluitend worden uitgevoerd door personeel dat is getraind om te werken aan ondergrondse kabels in overeenstemming met de lokale wet- en regelgeving.

De operator van deze kabelknipper moet zijn geïnstrueerd over de specifieke gevaren met betrekking tot het gebruik van deze kabelknipper en in de essentiële veiligheidsmaatregelen voordat hij of zij hiermee aan het werk gaat. Vervolgens moet deze training minimaal jaarlijks worden herhaald.

Het bedrijf dat het gebruikt moet:

- zorgen dat de bedieningshandleiding beschikbaar is voor de operator en
- zorgen dat de operator deze heeft gelezen en begrepen.

**⚠ WAARSCHUWING** Lees en bekijk alle veiligheidsaanwijzingen, aanwijzingen, afbeeldingen en gegevens die u bij het apparaat ontvangt. Als de waarschuwingen en voorschriften niet worden opgevolgd, kan dit een elektrische schok, brand of ernstig letsel tot gevolg hebben. **Bewaar alle waarschuwingen en voorschriften voor toekomstig gebruik.**



## GEBRUIK

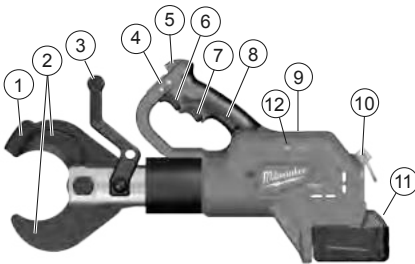

### Beschrijving van het apparaat

- 1 Bladhouder
- 2 Bladen
- 3 Voorste handgreep / Geïsoleerde handgrepen
- 4 Schuifschakelaar / Hendelvergrendeling
- 5 Led
- 6 Hendel
- 7 Loskoppelhendel
- 8 Handgreep / Geïsoleerde handgrepen
- 9 ONE-KEY-accukle
- 10 Veiligheidsoog
- 11 Accu
- 12 ONE KEY-indicator

### Indeling van het werkgebied

Voordat het werk begint, moeten de kabels worden losgekoppeld en er moet worden gezorgd dat deze spanningsloos blijven gedurende de werkzaamheden.

Lokale veiligheidsvoorschriften en -reglementen van de netwerkbeheerder moeten te allen tijde en onder alle omstandigheden in acht worden genomen.

Voor het uitvoeren, zekeren en behouden van de loskoppeling van de stroomtoevoer, neemt u contact op met de netwerkbeheerder.

Als niet absoluut kan worden gegarandeerd dat de kabel of geïsoleerde leiding is losgekoppeld, mogen er geen werkzaamheden worden uitgevoerd.

Voordat het knipproces begint, moet de toegang zijn afgezet in overeenstemming met de lokale regelgeving.

Stel het apparaat niet aan regen bloot en gebruik dit niet in een vochtige of natte omgeving.

### Vorbereidingen voor de kabelknipper en accu

Voorafgaand aan ieder gebruik:

- Inspecteer de kabelknipper op externe defecten
- Controleer het knippgereedschap op scheuren en andere tekenen van slijtage

Alleen gebruiken in perfecte conditie!

Voordat het knipproces begint, moet de accucapaciteit worden gecontroleerd: minimaal 33% (zie geïllustreerde beschrijving).

Mogelijk moet deze worden opgeladen voordat de werkzaamheden beginnen.

### Vorbereidingen voor het knipproces

Ondersteun en fixeër de kabel die geknipt moet worden om het risico op ongecontroleerde bewegingen te minimaliseren.

Met name overhangende kabels kunnen ongecontroleerd wegzwipen en verwondingen en/of schade veroorzaken.

De knipkop moet worden gepositioneerd onder een hoek van 90° ten opzichte van de kabel zodat de kabel zonder spanning in de open snijklaauwen geplaatst kan worden en ongewenste dwarskrachten kunnen worden voorkomen.

**⚠ WAARSCHUWING:** Om het risico op explosies, elektrische schokken en schade aan eigendommen en apparatuur te beperken, is het raadzaam om nooit onder spanning staande elektrische kabels door te knippen.

Het gereedschap is NIET geïsoleerd. Contact met een stroomcircuit onder spanning kan resulteren in zwaar letsel of de dood. Schakel de stroom uit voordat u begint met knippen. Knip nooit gas- of waterleidingen door. Houd de handen uit de buurt van alle snijdende oppervlakken en bewegende delen. Anders is er kans op ernstig letsel en zelfs verlies van ledematen.

Verwijder altijd de accu voordat u accessoires vervangt of verwijdt. Gebruik alleen accessoires die specifiek worden aanbevolen voor dit gereedschap. Andere accessoires kunnen een gevaar opleveren.

Om het risico op verwondingen te beperken is het raadzaam om een veiligheidsbril te dragen met zijschermen.

**⚠ WAARSCHUWING:** Om het risico op verwondingen te beperken, mag u alleen materialen knippen die geschikt zijn voor de bladen. (zie "Specificaties") Probeer geen andere materialen te knippen.

De knipkop met de voorste handgreep kan worden gedraaid voor optimaal gebruik.

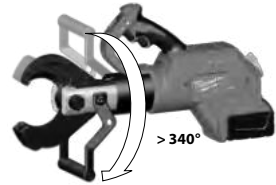

## KNIPPEN

- Controleer voor het knippen of de bladen correct geïnstalleerd zijn.
- Tijdens het gebruik kan het gereedschap worden geplaatst op een droog oppervlak, maar het kan ook als handgereedschap worden gebruikt. Om het gereedschap op de grond te plaatsen, draait u de knipkop 180° zodat de voorste handgreep als steun wordt gebruikt. Als u het als handgereedschap wilt gebruiken, houdt het dan stevig vast aan beide handgrepen zoals op de afbeelding.

1. Probeer geen diagonale knip uit te voeren. Dit beschadigt het werkstuk en de bladen.



2. Grijp de handgreep of handgrepen stevig vast. Zet de schuifschakelaar in ontgrendelde positie. (1) Duw de hendel in en houd deze vast gedurende de gehele operatie. (2) Er licht een ledlampje op wanneer de hendel wordt ingedrukt. Als het knippen is voltooid en het gereedschap uitschakelt, laat u de hendel los. Opmerking: Het werkstuk kan enigszins bewegen tijdens het knippen.





3. Wanneer het knippen is voltooid, trekt u aan de loskoppelhendel om de bladen te openen. (3)  
Zet de schuifschakelaar in de vergrendelde positie. (4) 

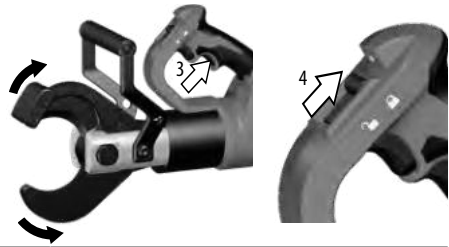

## HANDELINGEN BIJ STORINGEN

- De kabel kan beschadigd raken en zo onder spanning komen te staan. Informeer in dat geval de netwerkbeheerder, stop het knipproces en neem van toepassing zijnde beschermende maatregelen
- Zorg er altijd voor dat het apparaat losgekoppeld is en blijft van de stroomtoevoer voordat u in de buurt komt en het apparaat aanraakt
- druk de resetknop in en houd deze ingedrukt tot de snijklaauwen volledig openen
- controleer de accucapaciteit
- controleer het materiaal en de dikte van het materiaal en vergelijk het met de gegevens op het technische gegevensblad
- Indien u mogelijk een onder spanning staande kabel hebt doorgeknipt, moet de kabelknipper worden gecontroleerd in een goedgekeurde specialistische werkplaats

## GEBLOKKEERDE BLADEN

Vuil en rommel kunnen er voor zorgen dat de bladen geblokkeerd raken na het knippen

- Druk de loskoppelhendel in en houd deze ingedrukt om te zorgen dat het gereedschap gereset is.
- Verwijder de accu.
- Gebruik, terwijl u de loskoppelhendel ingedrukt houdt, een rubberen hamer om op de bladhouder te tikken totdat de klauwen open gaan.
- Verwijder alle vuil en rommel van de bladen voordat u aan een nieuwe knip begint.

## TIPS VOOR HET KNIPPEN

- Probeer geen diagonale knip uit te voeren. Dit beschadigt het werkstuk en de bladen.
- Plaats de kabelknipper met het snijdende oppervlak loodrecht en tegen het achterste deel van de bladen op de kabel.
- Zorg dat de te knippen materialen schoon zijn voor een langere levensduur van de bladen. Veeg vuil en rommel van het materiaal en de bladen voordat u begint met knippen.



## ONDERHOUD

Voor alle werkzaamheden aan de apparat de accu verwijderen.

Open de kabelknipper, verwijderbare accu of lader nooit.

Controleer de kabelknipper op eventuele problemen zoals geluid of vastlopen van bewegende delen die een negatieve uitwerking kunnen hebben op het gereedschap.

Controleer het knipgereedschap op scheuren en andere tekenen van slijtage.

Reinig en smeer het knipgereedschap nadat de werkzaamheden voltooid zijn.

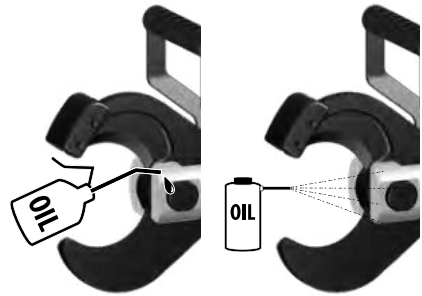

Controleer of de snijdende oppervlakken scherp zijn en vervang afgesleten snijklaauwen.





49 162 774

## VERWISSELEN BLADEN

Verwijder de bladen wanneer ze of gesplinterd zijn of beschadigd vertonen. Vervang de bladen altijd per set. Gebruik uitsluitend bladen van MILWAUKEE.

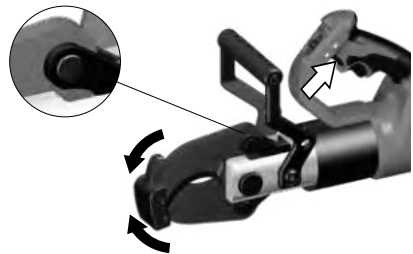
1. Duw de hendel in om de bladen een beetje te sluiten. De borgringen moeten zichtbaar zijn.



2. Verwijder de accu en zet de schuifschakelaar in de vergrendelde positie. 



3.

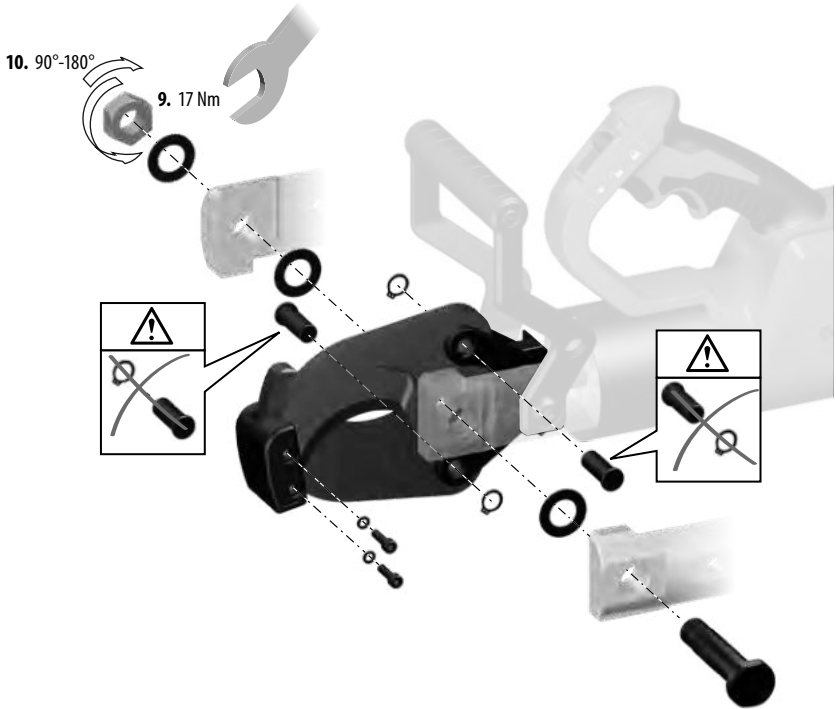

1. Gebruik een moersleutel of een tang om de bevestigingsmoeren te verwijderen en verwijder de bout van het blad.
2. Verwijder de borgring en trek de pin uit een van de bladen.
3. **OPMERKING:** Let op de plaatsingsrichting van het blad zodat nieuwe bladen op dezelfde wijze kunnen worden bevestigd. De bladen moeten zo worden geplaatst dat de vlakke zijden contact maken en de afgeschuinde kanten in tegengestelde richting wijzen, net als bij een schaar.
4. Verwijder het blad voorzichtig.
5. Installeer het nieuwe blad in dezelfde richting.
6. Schuif de pin door het blad en de steun. Plaats de borgring.
7. Herhaal stappen 2 tot 6 voor het andere blad.
8. Plaats de bout van het blad.
9. Schroef de binnenste moer van het blad op de bout en draai het aan tot 17 Nm.
10. Draai het dan tussen 1/4 en 1/2 slag terug

Controleer of het knipgereedschap vrij kan bewegen.

Om verwondingen te voorkomen mag u het gereedschap, de verwijderbare accu of de lader nooit in een vloeistof dopen of vloeistof in deze apparaten laten doordringen.

Altijd de luchtspleten van de machine schoonhouden.

Het apparaat bevat hydrauliekolie die een bedreiging vormt voor het grondwater. Ongecontroleerd afblazen of incorrecte afvalverwijdering kan worden bestraft.

Het apparaat moet iedere zes tot twaalf maanden een onderhoudsbeurt krijgen, afhankelijk van het gebruik.

U kunt meer informatie krijgen over het onderhoudsinterval via de

app ONE-KEY.

Onderhouds- en reparatiewerkzaamheden mogen uitsluitend worden uitgevoerd in een geautoriseerde werkplaats.

Gebruik uitsluitend Milwaukee toebehoren en onderdelen. Indien componenten die moeten worden vervangen niet zijn beschreven, neem dan contact op met een officieel Milwaukee servicecentrum (zie onze lijst met servicecentra).

Onder vermelding van het nummer op het machineplaatje is desgewenst een doorsnedetekening van de machine verkrijgbaar bij: Techtronic Industries GmbH, Max-Eyth-Strasse 10, 71364 Winnenden, Germany.

## ONE-KEY™

Lees de meegeleverde snelstarhandleiding of surf naar <http://www.milwaukeeetool.com/one-key> om meer te weten te komen over de ONE-KEY functionaliteit van dit werktuig.

Van de App Store of Google Play kunt u de ONE-KEY app downloaden naar uw smartphone.



## AKKU

Een temperatuur boven de 50°C vermindert de capaciteit van de accu. Langdurige verwarming door zon of hitte vermijden.

De aansluitkontakten aan het laadapparaat en de accu schoonhouden.

Voor een optimale levensduur moeten de accu's na het gebruik volledig opgeladen worden. Langere tijd niet toegepaste wisselakku's vóór gebruik altijd naladen.

Voor een zo lang mogelijke levensduur van de accu's dienen deze na het opladen uit het laadtoestel te worden verwijderd.

Bij een langere opslag van de accu dan 30 dagen, accu bij ca. 27

°C droog bewaren. accu bij ca. 30 % - 50 % van de laadtoestand bewaren. accu om de 6 maanden opnieuw opladen.

Verbruikte akku's niet in het vuur of bij het huisvuil werpen. Milwaukee biedt namelijk een milieuvriendelijke recyclingmethode voor uw oude akku's.

Wisselakku's niet bij metalen voorwerpen bewaren (kortsluitingsgevaar!).

Wisselakku's van het Akku-Systeem M18 alléén met laadapparaten van het Akku-Systeem M18 laden. Geen akku's van andere systemen laden.

## TRANSPORT VAN LITHIUM-IONEN-ACCU'S

Lithium-ionen-accu's vallen onder de wettelijke bepalingen inzake het transport van gevaarlijke goederen.

Voor het transport van deze accu's moeten de lokale, nationale en internationale voorschriften en bepalingen in acht worden genomen.

Verbruikers mogen deze accu's zonder meer over de weg transporteren.

Het commerciële transport van lithium-ionen-accu's door expeditiebedrijven is onderhevig aan de bepalingen inzake het transport van gevaarlijke goederen. De verzendingsvoorbereidingen en het transport mogen uitsluitend worden uitgevoerd door dienovereen-

komstig opgeleide personen. Het complete proces moet vakkundig worden begeleid.

Onderstaande punten moeten bij het transport van accu's in acht worden genomen:

Waarborg ter vermijding van kortsluitingen dat de contacten beschermd en geïsoleerd zijn. Let op dat het accupack in de verpakking niet kan verschuiven. Beschadigde of lekkende accu's mogen niet worden getransporteerd. Neem voor meer informatie contact op met uw expeditiebedrijf.

## EC - VERKLARING VAN OVEREENSTEMMING

We verklaren geheel onder eigen verantwoordelijkheid dat het product in de "Technische data" voldoet aan alle relevante bepalingen van de richtlijnen  
2011/65/EU RoHS  
2006/42/EG  
2014/53/EU  
en de volgende geharmoniseerde normen zijn gebruikt.

EN 62841-1:2015  
EN 62479:2010  
EN 55014-1:2017+A11:2020  
EN 55014-2:2015  
EN 301 489-1 V2.2.3  
EN 301 489-17 V3.1.1  
EN 300 328 V2.2.2  
EN IEC 63000:2018



Winnenden, 2021-03-11

Alexander Krug / Managing Director  
Gemachtigd voor samenstelling van de technische documenten  
Techtronic Industries GmbH  
Max-Eyth-Straße 10, 71364 Winnenden, Germany

## SYMBOLLEN



Graag instructies zorgvuldig doorlezen vóórdat u de machine in gebruik neemt.



**WAARSCHUWING!**  
Verwondingsgevaar door wegvliegende brokstukken



Bij het werken met de machine altijd een veiligheidsbril dragen.



Dit apparaat heeft een type knoopcel-lithiumbatterij.



Risico op een elektrische schok



**OPGELET! WAARSCHUWING! GEVAAR!**



Voor alle werkzaamheden aan de apparat de akku verwijderen.



Houd handen uit de buurt van snijwerktuigen en andere bewegende delen. Vingers kunnen in het snijmechanisme terecht komen en worden geamputeerd of u kunt ander letsel aan de vingers oplopen.



Toebehoren - Wordt niet meegeleverd. Is apart leverbaar. Zie hiervoor het toebehorenprogramma.



Elektrische apparaten mogen niet via het huisafval worden afgevoerd. Elektrische en elektronische apparaten moeten gescheiden worden verzameld en voor een milieuvriendelijke afvoer worden afgegeven bij een recyclingbedrijf. Informeer bij uw gemeente of bij uw vakhandelaar naar recyclingbedrijven en inzamelpunten.



Spanning



Gelijkstroom



Europees symbool van overeenstemming



Brits symbool van overeenstemming



Oekraïens symbool van overeenstemming



Euro-Aziatisch symbool van overeenstemming



## TEKNISKE DATA

Kabelskærer	M18 HCC75
Produktionsnummer	4587 10 03... ... 000001-999999
Frekvensbånd	2402 - 2480 MHz
Radiofrekvenseffekt	1,8 dBm
Udskiftningsbatteriets spænding	18 V
Nominal kraft	77,8 KN
Skæreo mråde Afhænger af kabeltype	maks. Ø 75 mm
Isoleret kobber / Aluminium kabel, let forstærket	
Vægt svarer til EPTA-procedure 01/2014 (Li-Ion 2,0 Ah...9,0Ah)	7,6 kg ... 8,2 kg
Anbefalet omgivelsestemperatur til driften	-18°C ... +50°C
Anbefalede batteripakker	M18B...
Anbefalede opladere	M12-18...
<b>Støjinformation</b>	
Måleværdier beregnes iht. EN 62841. Værktøjets A-vurderede støjniveau er typisk:	
Lydtrykniveau (Usikkerhed K=3dB(A))	73,5 dB (A)
Lydeffekt niveau (Usikkerhed K=3dB(A))	84,5 dB (A)
<b>Brug høreværn!</b>	
<b>Vibrationsinformation</b>	
Samlede vibrationsværdier (værdisum for tre retninger) beregnet iht. EN 62841.	
Vibrationseksposering <sub>a,h</sub>	0,2 m/s <sup>2</sup>
Usikkerhed K=	1,5 m/s <sup>2</sup>



## ADVARSEL!

Svingningsniveauet, som er angivet i disse anvisninger, er målt i henhold til standardiseret måleprocedure ifølge EN 62841 og kan anvendes til indbyrdes sammenligning mellem el-værktøjer. Svingningsniveauet er ligeledes egnet som foreløbigt skøn over svingningsbelastningen.

Det angivne svingningsniveau er baseret på el-værktøjets primære anvendelsesformål. Hvis el-værktøjet benyttes til andre formål, med andet indsatsværktøj eller ikke vedligeholdes tilstrækkeligt, kan svingningsniveauet afvige. Dette kan øge svingningsbelastningen over den samlede arbejdsperiode betydeligt.

For en nøjagtig vurdering af svingningsbelastningen skal der også tages højde for de tidsperioder, hvor apparatet er slukket, eller hvor apparatet kører, men uden at være i anvendelse. Dette kan reducere svingningsbelastningen over den samlede arbejdsperiode betydeligt. Supplerende sikkerhedsforanstaltninger til beskyttelse af brugeren mod påvirkninger fra svingninger skal iværksættes, f.eks.: Vedligeholdelse af el-værktøj og indsatsværktøj, varmholdelse af hænder, organisering af arbejdsprocesser.

**⚠ ADVARSEL** Læs alle sikkerhedsanvisninger, anvisninger, instruktioner og data, der følger med enheden. I tilfælde af manglende overholdelse af advarselshenvisningerne og instrukserne er der risiko for elektrisk stød, brand og/eller alvorlige kvæstelser. **Opbevar alle advarselshenvisninger og instrukser til senere brug.**

## ⚠ SIKKERHEDSANVISNINGER FOR KABELSKÆRER

Skæring og adskillelse af kabler vha. denne kabelskærer må kun udføres af personer, som er instrueret i arbejdet med underjordiske kabler i overensstemmelse med de lokale regler.

For at minimere risikoen for eksplosioner, elektrisk stød og skade på ejendom og udstyr, må der aldrig skæres i strømførende el-ledninger. Værktøjet er IKKE isoleret.

Hænder og løstsiddende tøj må ikke komme i nærheden af skæreværktøjer og andre bevægelige dele. Der er fare for alvorlig skade, herunder amputationer af lemdele.

Vi anbefaler desuden brug af personlig beskyttelsesudrustning, såsom støvmaske, sikkerhedshandsker, fast og skridsikkert skotøj, hjelm og høreværn.

Brug beskyttelsesudstyr. Bær altid beskyttelsesbriller under arbejdet med kabelskæreren.

Undgå at kabelskæreren startes ved et tilfælde. Før udløseren tilsluttes til det aftagelige batteri, skal den være sikret vha. kontaktlåsen.

Grib aldrig kabelskæreren ved skærekæben.

Før brug skal skærekæben altid efterses for revner og andre tegn på slitage.

Brug kun kabelskæreren, det aftagelige batteri og opladeren, hvis deres tekniske tilstand er upåklagelig.

Lad straks beskadigede reparerer på et autoriseret værksted.

Ved arbejde inden i maskinen, bør batteriet tages ud.

Kabelskæreren må kun anvendes med et indsats skæreværktøj.

Fjern alle justeringsværktøjer og nøgler før snittet skæres.

For at undgå person- og materialeskade, må værktøjet, det aftagelige batteri eller opladeren aldrig dykkes ned i eller gennemtrænges af væske.

Hold kabelskæreren i begge håndtag.

## ADVARSEL

**⚠** Dette apparat indeholder et knapcelle litium batteri. Et nyt eller brugt batteri kan forårsage alvorlige indre forbrændinger og medføre døden på kun 2 timer, hvis det sluges eller kommer ind i kroppen. Batterihusets lukning skal altid være sikret. Hvis det ikke lukkes sikkert, stop apparatet, fjern batteriet og hold det udenfor børns rækkevidde. Hvis du har mistanke om, at nogen har slugt batteriet eller at det er kommet ind i kroppen på anden måde, skal du opsøge en læge med det samme.

## RESTRISICI

Før skæreprocessen starter, skal adgangen afspærrer i overensstemmelse med de lokale regler.

Skær kun kabler, som ikke er strømførende!

Hvis denne henvisning ikke følges kan det føre til alvorlig personskade, død, brand eller anden skade på ejendom som følge af elektrisk stød, eksplosion og/eller buedannelser.

Brug beskyttelsesbriller.

Dansk

## TILTÆNKT FORMÅL

Kabelskæreren er velegnet til skæring af ikke-strømførende isolerede kobber- og aluminiumkabler, samt let forstærkede kabler, alt efter type.

Skæring og adskillelse af kabler vha. denne kabelskærer må kun udføres af personer, som er instrueret i arbejdet med underjordiske kabler i overensstemmelse med de lokale regler.

Operatøren af kabelskæreren skal være instrueret i de særlige farer, som er forbundet med brugen af kabelskæreren, samt i de grundlæggende sikkerhedsforanstaltninger, forud for arbejdet med den første gang og mindst en gang årligt efterfølgende.

Den driftsansvarlige virksomhed skal:

- sørge for, at operatøren har adgang til en brugermanual og
- sikre, at operatøren har læst og forstået den.

**⚠ ADVARSEL** Læs alle sikkerhedsanvisninger, anvisninger, instruktioner og data, der følger med enheden. I tilfælde af manglende overholdelse af advarselshenvisningerne og instrukserne er der risiko for elektrisk stød, brand og/eller alvorlige kvæstelser.

**Opbevar alle advarselshenvisninger og instrukser til senere brug.**

## ANVENDELSE

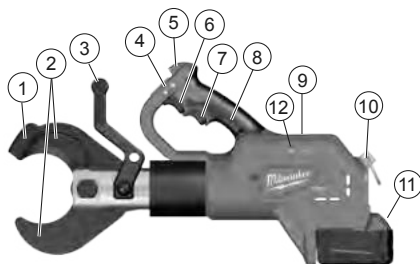

### Apparatbeskrivelse

- 1 Klingeholder
- 2 Klinge
- 3 Håndtag foran / Isolerede grebflader
- 4 Glidekontakt / Udløserlås
- 5 LED
- 6 Udløser
- 7 Nulstil udløser
- 8 Håndtag / Isolerede grebflader
- 9 ONE-KEY batterihus
- 10 Sikkerhedsøksen
- 11 Batteri
- 12 ONE KEY indikator

### Indretning af arbejdsområdet

Før arbejdet påbegyndes, skal kablerne være afbrudte fra el-nettet og det skal sikres, at de er uden strøm under hele arbejdet.

De lokale sikkerhedsforanstaltninger og netoperatørens bestemmelser skal overholdes i alle tilfælde.

For at sikre, at forbindelsen til el-nettet er afbrudt sikkert og konstant under arbejdet, skal netoperatøren kontaktes.

Hvis der er usikkerhed om, hvorvidt kablet eller den isolerede ledning er strømførende eller ej, må der ikke udføres noget arbejde.

Før der skæres, skal adgangen til området afspærres og overvåges i overensstemmelse med de lokale regler.

Udsæt ikke værktøjet for regn. Brug ikke værktøjet i fugtige eller våde omgivelser.

### Forberedelse af kabelskærer og batteri

Før hver brug:

- Undersøg kabelskæreren for ydre fejl
- Eftersér skæreværktøjet for revner og andre tegn på slitage

Må kun bruges i upåklagelig tilstand!

Før der skæres, skal batteriets kapacitet kontrolleres: minimum 33% (se illustreret beskrivelse).

Det kan være nødvendigt at oplade før arbejdet begynder.

### Forberedelse af skæreprøcessen

Støt og fastgør kablet, som skal skæres for at minimere risikoen for en ukontrolleret bevægelse.

Specielt frithængende kabler kan bevæge sig ukontrolleret og forårsage person- og/eller materialeskade.

Skærehovedet skal placeres i en 90° vinkel til kablet, således at kablet kan ligge i den åbne skærekæbe uden spænding, så uønskede forskydningskræfter undgås.



**⚠ ADVARSEL:** For at minimere risikoen for eksplosioner, elektrisk stød og skade på ejendom og udstyr, må der aldrig skæres i strømførende el-ledninger.

Værktøjet er IKKE isoleret. Kontakten til et kredsløb under strøm kan føre til alvorlig personskade eller død. Afbryd strømmen før der foretages et snit. Skær aldrig i gas eller vandledninger. Hold hænderne væk fra alle skæresider og bevægende dele. Fare for alvorlig personskade og amputation.

Fjern altid batteripakken før tilbehør udskiftes eller fjernes. Anvend kun tilbehør, som er specielt anbefalet til dette værktøj. Andet tilbehør kan være farligt.

Bær beskyttelsesbriller eller briller med sideafskærmning for at reducere risikoen for personskade.

**⚠ ADVARSEL:** For at minimere risikoen for personskade, må der kun skæres i materiale, som er anbefalet til klingerne. (se „Specifikationer“) Forsøg ikke at skære i andre materialer.

Skærehovedet med et håndtag foran kan drejes og optimere anvendelsen.

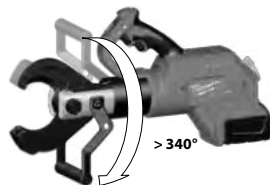

Dan

## SKÆRING

- Før der skæres, skal det sikres, at klingerne er monteret korrekt.
- Mens værktøjet er i brug, kan det placeres på en tør overflade eller anvendes som et håndholdt redskab. For at benytte værktøjet i stående position, skal skærehovedet drejes 180°, så det forreste håndtag fungerer som en fod. Hvis du ønsker at bruge værktøjet som et håndholdt redskab, så hold det, som vist, sikkert i begge håndtag.

1. Forsøg aldrig at lave skæve snit, da dette vil skade værktøj og klinger.



2. Hold fast om håndtaget/-ene. Før glidekontakten til den ulåste position. (1) Tryk og hold på udløseren under hele forløbet. (2) En LED lyser når udløseren trykkes. Når et snit er foretaget eller hvis værktøjet stopper, nulstilles udløseren.

Bemærk: Arbejdsobjektet kan evt. bevæge sig lidt under skærearbejdet.

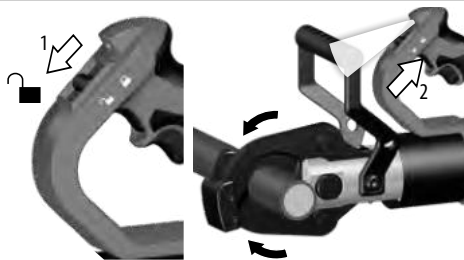



3. Når et snit er gennemført, tryk på nulstillingsudløseren for at åbne klingerne. (3)  
Før glidekontakten i låsepositionen. (4) 

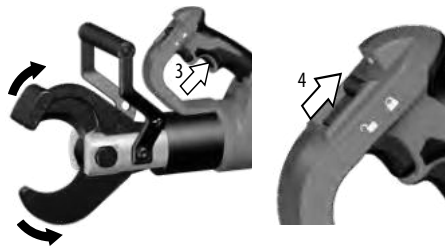

## FORHOLDSREGLER I TILFÆLDE AF FORSTYRRELSE

- Kablet kan være blevet snittet og være strømført, informér altid netoperatøren, afbryd skæreprocessen, og indled de passende beskyttelsestiltag
- Vær altid sikker på, at kabelskæreren er og forbliver afbrudt fra el-nettet før apparatet nærmes og berøres
- Tryk og hold nulstillingsknappen indtil skæreren åbner helt
- kontrollér batterikapaciteten
- Sammenhold materiale og materialetykkelse med de tekniske data
- Hvis der er mistanke om, at en strømført kabel er blevet skåret, skal kabelskæreren efterses på et autoriseret specialværksted

## FASTSIDDENDE KLINGER

Snavs og rester kan forårsage, at klingerne sætter sig fast efter et snit

- Tryk og hold nulstillings udløseren for at sikre at værktøjet er nulstillet.
- Fjern batteripakken.
- Mens nulstillingsudløseren holdes, bruges en gummihammer til at banke på klingeholderen indtil klingerne åbner.
- Fjern snavs og rester fra klingerne før et nyt snit påbegyndes.

## SKÆRE TIPS

- Forsøg aldrig at lave skæve snit, da dette vil skade værktøj og klinger.
- Læg kabelskæreren på kablet, med skærekanterne i lige vinkel, op til den inderste snitende.
- Skær i rent materiale for at forlænge klingernes levetid. Tør snavs og rester af materiale og klinger før der startes med at skære et snit.



## VEDLIGEHOLDELSE

Ved arbejde inden i maskinen, bør batteriet tages ud.

Åben aldrig kabelskæreren, det aftagelige batteri eller oplader.

Eftersé kabelskæreren for problemer, som f.eks. larm eller bevægelige dele, som har sat sig fast, og derved kan påvirke værktøjet.

Eftersé skæreværktøjet for revner og andre tegn på slitage.

For at fuldende arbejdet rengøres og indsmøres skæreværktøjet.

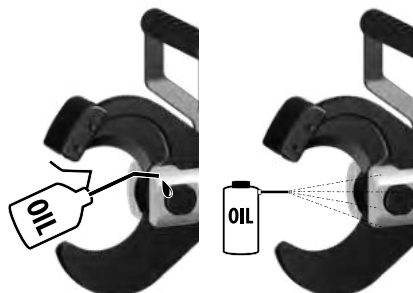

Dan

Eftersé om skærekanten er skarpe og udskift slidte skærekæber.

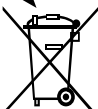



49 162 774

## KLINGESKIFTE

Udskift klingerne når de får revner eller skader. Udskift altid klingerne som et sæt. Brug kun MILWAUKEE klinger.

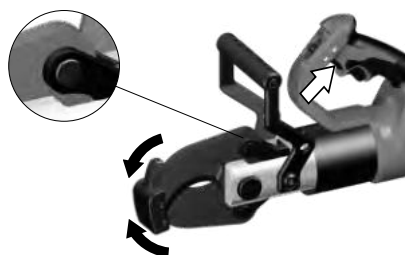
1. Tryk på udløseren for at lukke klingerne forsigtigt. Sikringsringene skal ligge frit.



2. Fjern batteripakken og før glidekontakten i låsepositionen. 



3.

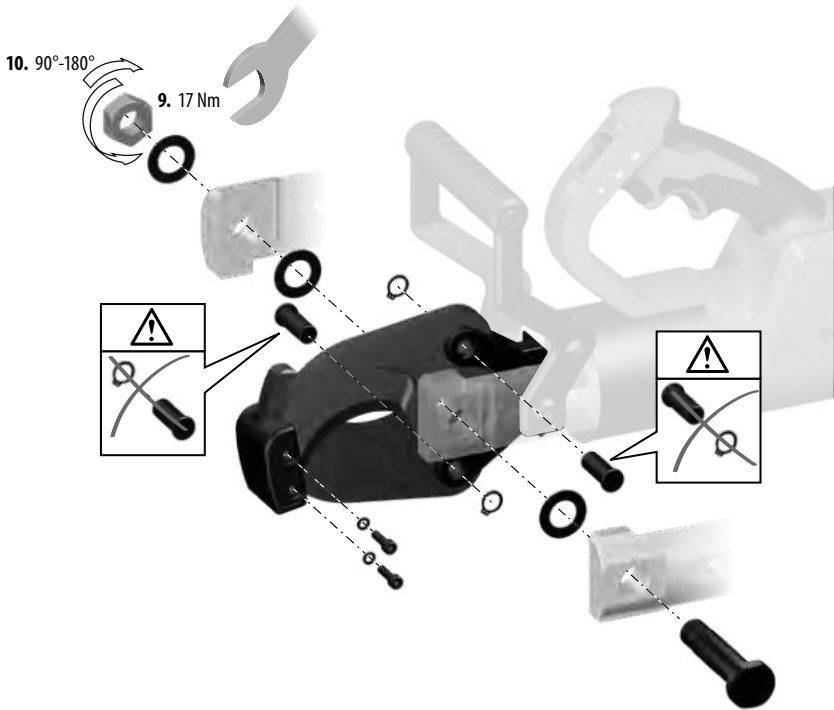

1. Anvend en skrueøgle eller tang til at fjerne klingemøtrikkerne og klingebolten.
2. Fjern sikringsringen og træk nålen ud fra en af klingerne.
3. BEMÆRK: Vær opmærksom på klingernes placering så de nye klinger monteres på samme måde. Klingerne skal placeres således, at de flade sider har kontakt med hinanden og de skrædede kanter peger fra hinanden, ligesom en saks.
4. Fjern klingens forsigtigt.
5. Montér de nye klinger i den samme position.

6. Før nålen gennem klingens og klemmen. Udskift sikringsringen.
7. Gentag skridt 2 til 6 for den anden klinge.
8. Indsæt klingebolten.
9. Drej den indre klingemøtrik på klingebolten og stram den til 17 Nm.
10. Drej den mellem 1/4 og 1/2 drejning tilbage

Eftersé om skæreværktøjet kan bevæges frit.

For at undgå person- og materialeskade, må værktøjet, det aftagelige batteri eller opladeren aldrig dykkes ned i eller gennemtrænges af væske.

Hold altid maskinens ventilationsåbninger rene.

Maskinen indeholder hydraulikolie, som er til fare for grundvandet. Ukontrolleret udtømning eller ukorrekt bortskaffelse er strafbart ved lov.

Apparatet bør komme til eftersyn hvert halv- eller helår, afhængigt af brugen.

Du kan få mere at vide om eftersynsintervallerne vha. ONE-KEY

appen.

Service og reparationer må kun udføres af autoriserede serviceværksteder.

Brug kun Milwaukee-tilbehør og Milwaukee-reservedele. Komponenter, hvor udskiftningsproceduren ikke er beskrevet, skal skiftes ud hos et Milwaukee-servicested (se brochure garanti/kundeserviceadresser).

Ved opgivelse af type nr. der er angivet på maskinens effektskilt, kan de rekvirere en reservedelstegning, ved henvendelse til: Techtronic Industries GmbH, Max-Eyth-Straße 10, 71364 Winnenden, Germany.

## ONE-KEY™

For at læse mere om dette værktøjs ONE-KEY-funktion, læs venligst den medfølgende hurtiganvisning, eller besøg os på <http://www.milwaukeetool.com/one-key>

Du kan downloade ONE-KEY-app'en til din smartphone fra App Store eller Google Play.



Dan

## BATTERI

Ved temperaturer over 50°C formindskes batteriets effekt. Undgå direkte sollys og stærk varme.

Tilslutningskontakterne på oplader og udkiftningsbatterier skal holdes rene.

For at opnå en optimal levetid skal de genopladelige batterier oplades fuldt efter brug. Udkiftningsbatterier, der ikke har været brugt i længere tid, efterlades inden brug.

For at sikre en så lang levetid som muligt skal batterierne tages ud af ladeaggregatet efter opladning.

Skal batterierne opbevares længere end 30 dage: Temperatur ca. 27°C i tørre omgivelser. Opbevares ved ca. 30%-50% af ladetilstanden. Batteri skal genoplades hver 6. måned.

Opbrugte udkiftningsbatterier må ikke brændes eller kasseres sammen med alm. husholdningsaffald. Milwaukee har en miljørigtig bortskaffelse af gamle udkiftningsbatterier, henvend Dem til Deres forhandler.

Opbevar ikke udkiftningsbatterier sammen med metalgenstande af fare for kortslutning.

Brug kun M18 ladeapparater til opladning af System M18 batterier.

## TRANSPORT AF LITHIUM-BATTERIER

Lithium-batterier er omfattet af lovgivningen om transport af farligt gods.

Transporten af disse batterier skal ske under overholdelse af lokale, nationale og internationale regler og bestemmelser.

Forbrugere må transportere disse batterier på veje uden yderligere krav.

Den kommercielle transport af lithium-batterier ved speditorsfirmaer er omfattet af reglerne for transport af farligt gods. Forberede-

delsen af forsendelse og transport må kun udføres af tilsvarende trænedte personer. Den samlede proces skal følges af fagfolk.

Følgende punkter skal overholdes ved transport af batterier:

Sørg for at kontakterne er beskyttet og isoleret for at forhindre kortslutninger. Sørg for at batteripakken ikke kan bevæge sig inden for emballagen. Beskadede eller lækkende batterier må ikke transporteres. Kontakt dit speditorsfirma for at få yderligere oplysninger.

## CE-KONFORMITETSERKLÆRING

Vi erklærer som eneansvarlige, at produktet, som beskrives under „Tekniske data“, opfylder alle de relevante bestemmelser i direktiverne

2011/65/EU RoHS

2006/42/EF

2014/53/EU

og følgende harmoniserede standarder er blevet anvendt.

EN 62841-1:2015

EN 62479:2010

EN 55014-1:2017+A11:2020

EN 55014-2:2015

EN 301 489-1 V2.2.3

EN 301 489-17 V3.1.1

EN 300 328 V2.2.2

EN IEC 63000:2018



Winnenden, 2021-03-11

Alexander Krug / Managing Director

Autoriseret til at udarbejde de tekniske dokumenter.

Techtronic Industries GmbH

Max-Eyth-Straße 10, 71364 Winnenden, Germany

## SYMBOLER



Læs brugsanvisningen nøje før ibrugtagning.



**ADVARSEL!**

Fare for kvæstelser på grund af omkringflyvende fragmenter.



Når der arbejdes med maskinen, skal man have beskyttelsesbriller på.



Dette apparat indeholder et knapcelle litium batteri.



Fare for elektrisk stød



**VIGTIGT! ADVARSEL! FARE!**



Ved arbejde inden i maskinen, bør batteriet tages ud.



Hænder må ikke komme i nærheden af skæreværktøjet og andre bevægelige dele. Fingrene kan komme ind i skæremekanismen og kan blive skåret af eller beskadiges.



Tilbehør - Ikke inkluderet i leveringsomfanget, køb købes som tilbehør.



Elektrisk udstyr må ikke bortskaffes sammen med det almindelige husholdningsaffald. Elektrisk og elektronisk udstyr skal indsamles særskilt og afleveres hos en genbrugsvirksomhed til en miljømæssig forsvarlig bortskaffelse. Spørg de lokale myndigheder eller din forhandler om genbrugsstationer og indsamlingssteder til sådant affald.



V Veksel-spænding



Jævnstrøm



Europæisk konformitetsmærke



Britisk konformitetsmærke



Ukrainsk konformitetsmærke



Eurasisk konformitetsmærke



## TEKNISKE DATA

Kabelkutter	M18 HCC75
Produksjonsnummer	4587 10 03... ... 000001-999999
Frekvensbånd	2402 - 2480 MHz
Sendeeffekt	1,8 dBm
Spenningsvekselbatteri	18 V
Nominell kraft	77,8 KN
Kutteområde Avhengig av type kabel	maks. Ø 75 mm
Isolert kobber / Lett forsterket aluminiumkabel	
Vekt i henhold til EPTA-Prosedyren 01/2014 (Li-Ion 2,0 Ah... 9,0Ah)	7,6 kg ... 8,2 kg
Anbefalt omgivelsestemperatur for drift	-18°C ... +50°C
Anbefalte batteripakker	M18B...
Anbefalte ladere	M12-18...
<b>Støyinformasjon</b>	
Måleverdier fastslått i samsvar med EN 62841. Det typiske A-bedømte støynivået for maskinen er:	
Lydtrykknivå (Usikkerhet K=3dB(A))	73,5 dB (A)
Lydeffektnivå (Usikkerhet K=3dB(A))	84,5 dB (A)
<b>Bruk hørselsvern!</b>	
<b>Vibrasjonsinformasjoner</b>	
Totale svingningsverdier (vektorsum fra tre retninger) beregnet jf. EN 62841.	
Svingningsemisjonsverdi <sub>a</sub>	0,2 m/s <sup>2</sup>
Usikkerhet K=	1,5 m/s <sup>2</sup>



Nor

## ADVARSEL!

Svingningsnivået som er angitt i denne instruksjonen er målt i overensstemmelse med målemetoden normert i direktiv EN 62841 og kan brukes til å sammenligne elektromaskiner med hverandre. Den egner seg også for en foreløpig vurdering av svingningsbelastningen. Det angitte svingningsnivået representerer de hovedsaklige bruk av elektroverktøyet. Men anvendes elektroverktøyet for andre bruk med avvikende utskiftbare verktøy eller vedlikeholdet er utilstrekkelig, kan svingningsnivået være avvikende. Dette kan forhøye svingningsbelastning betydelig over hele arbeidsperioden. For en nøyaktig vurdering av svingningsbelastningen må også det tas hensyn til tiden apparatet er avslått eller står på, men ikke er i bruk. Dette kan redusere svingningsbelastningen betydelig over hele arbeidsperioden. Innfør også ekstra sikkerhetstiltak for å beskytte bruker mot utvirkningen av svingningene. Disse kan f.eks. være: vedlikehold av elektroverktøyet og det utskiftbare verktøyet, holde hendene varme, organisasjon av arbeidsforløpet.

**⚠ ADVARSEL Les alle sikkerhetsanvisninger, instruksjer, bildeforklaringer og data som fulgte med maskinen.** Feil ved overholdelsen av advarslene og nedenstående anvisninger kan medføre elektriske støt, brann og/eller alvorlige skader. **Ta godt vare på alle advarslene og informasjonene.**

## ⚠ SIKKERHETSANVISNINGER FOR KABELKUTTERE

Kutting og deling av kabler ved hjelp av kabelkutteren skal kun utøves av personal som er trent i å arbeide med jordkabler i henhold til lokale reguleringer.

For å redusere risikoen for en eksplosjon, elektrisk støt eller skade på eiendom og utstyr, skjær aldri i kabler med strøm. Verktøyet er IKKE isolert.

Hold hender og løstsittende klær unna kutteenheten og andre bevegelige deler. Det er fare for alvorlige skader, blant annet avklemt kroppsdeler.

Vernebekledning så vel som støvmaske, vernehansker, fast og sklisikkert skotøy, hjem og hørselsvern er anbefalt.

Bruk vernebekledning. Bruk alltid vernebriller når du arbeider med kabelkutteren.

Forhindre at kabelkutteren starter tilfeldig. Før du tilslutter et eksternt batteri, må du forsikre deg om at starteren er sikret med bryterlåsen.

Hold aldri kabelkutteren i kloen.

Før bruk må du alltid kontrollere at kloen ikke har hakk eller andre tegn til slitasje.

Kabelkutteren, det eksterne batteriet og laderen skal kun brukes så

lenge de er i perfekt teknisk tilstand.

Skader skal med en gang repareres av et autorisert fagverksted.

Ta ut vekselsbatteriet før du arbeider på maskinen

Kabelkutteren skal kun brukes med et innsatt kutteverktøy.

Fjern alle setteverktøy og skrunøkler før bruk.

For å forebygge skader eller ødeleggelser dypp aldri verktøyet, det eksterne batteriet eller laderen i væske eller la væske trenge inn i noen av delene.

Hold kabelkutteren med begge håndtakene.

## ADVARSEL



Apparatet bruker knapp/myntcelle lithiumbatteri. Et nytt eller brukt batteri kan forårsake indre forbrenninger eller døden innen kun 2 timer, dersom det svelges eller kommer inn i kroppen på annen måte. Dekselet til batteriboksen må alltid være sikret. Dersom det ikke er mulig å lukke boksen helt, stopp apparatet, fjern batteriet og oppbevare det utilgjengelig for barn. Dersom du har mistanke om, at noen har svelget batteriet eller at det på annen måte har kommet inn i kroppen, må du søke medisinsk hjelp umiddelbart.

## RETFARER

Før du begynner med kuttingen må området være sikret i henhold til lokale reguleringer.

Kutt aldri kabler som ikke er koblet fra strømforsyningen!

Dersom disse instruksjonene ikke overholdes, kan dette føre til alvorlige skader, død, brann eller skade på eiendom som følge av elektrisk støt, eksplosjon og/eller lysbue.

Bruk vernebrille.

Norsk

## FORMÅLSMESSIG BRUK

Kabelkutteren er beregnet for å kutte isolerte kobber- og aluminiumkabler og lett forsterkede kabler, som er koblet fra strømforsyningen, avhenging av kabeltypen.

Kutting og deling av kabler ved hjelp av kabelkutteren skal kun utøves av personal som er trent i å arbeide med jordkabler i henhold til lokale reguleringer.

Brukeren av kabelkutteren må være informert om de spesielle farene forbundet ved bruk av kabelkutteren og om vesentlige sikkerhetsregler før kutteren tas i bruk. Deretter må brukeren informeres minst én gang årlig.

Den virkende bedriften må:

- gjøre bruksanvisningen tilgjengelig for brukeren og
- forsikre om at brukeren har lest og forstått den.

**⚠ ADVARSEL Les alle sikkerhetsanvisninger, instruksjoner, bildeforklaringer og data som fulgte med maskinen.** Feil ved overholdelsen av advarslene og nedenstående anvisninger kan medføre elektriske støt, brann og/eller alvorlige skader.

**Ta godt vare på alle advarslene og informasjonene.**

## BRUK

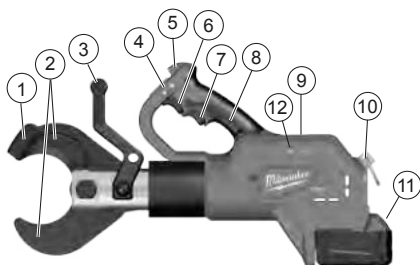

### Beskrivelse av verktøyet

- 1 Bladbeholder
- 2 Blader
- 3 Skaft foran / Isolert gripeflate
- 4 Skyebryter / Starterlåsen
- 5 LED
- 6 Starter
- 7 Utløser
- 8 Håndtak / Isolert gripeflate
- 9 ONE-KEY-batteriluke
- 10 Sikkerhetshull
- 11 Batteri
- 12 ONE KEY-viser

### Oppsett av arbeidsområdet

Før arbeidet starter, må kablene kobles fra strømmen og det må forsikres at de blir uten strøm i løpet av hele arbeidet.

Lokale forhåndsregler for sikkerhet og reguleringer fra strømleverandøren må overholdes under alle omstendigheter.

Før på påvirke, sikre og opprettholde frakobling av strømmen ta kontakt med strømleverandøren.

Dersom det ikke kan forsikres over enhver tvil at kablene eller isolerte linjer er frakoblet, må man ikke fortsette arbeidet.

Før du begynner med kuttingen, må området være sikret og kontrollert i henhold til lokale reguleringer.

Ikke utsett verktøy for regn. Ikke bruk verktøy i fuktige eller våte omgivelser.

### Forberedelser av kabelkutteren og batteriet

Før hver bruk:

- Kontroller kabelkutteren for eksterne mangler
- Kontroller at kutteverktøyet ikke har hakk eller andre tegn til slitasje

Kun til bruk i perfekt tilstand!

Før en begynner med kuttingen, må man sjekke batteriets kapasitet: minimum 33% (se illustrert beskrivelse).

Det er mulig at batteriet må lades før en begynner med arbeidet.

### Forberedelser av kuttingen

Støtt og sett fast kabelen som skal kuttes for å minimere risikoen for ukontrollerte bevegelser.

Spesielt kabler over hodehøyde kan komme i bevegelse og forårsake skade og/eller ødeleggelse.

Kuttehodet må plasseres i 90° vinkel til kabelen, slik at kabelen kan ligge i den åpne kloen uten spenning. Slik unngår du uønskede skjærekrefter.



**⚠ ADVARSEL:** For å redusere risikoen for en eksplosjon, elektrisk støt eller skade på eiendom og utstyr, skjær aldri i kabler med strøm.

Verktøyet er IKKE isolert. Kontakt med en aktiv strømkrets kan føre til alvorlige skader eller døden. Skru av strømmen før du kutter. Kutt aldri i gassledninger eller vannrør. Hold fingrene unna alle skjærekanter og deler som beveger seg. Det kan føre til vevsskader og amputasjoner.

Ta alltid ut batteriet før du bytter eller fjerner tilleggsutstyr. Bruk kun tilleggsutstyr som er spesielt anbefalt for dette verktøyet. Annet utstyr kan være farlig.

For å minimere risikoen for skaler, bruk vernebriller eller briller med sidebeskyttelse.

**⚠ ADVARSEL:** For å minimere risikoen for skade, kutt kun materialer som er anbefalt for bladene. (se «spesifikasjoner») Ikke forsøk å kutte andre materialer.

Kuttehodet med et håndtak foran, kan skrues for optimal bruk.

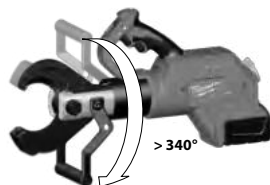

Nor

## KUTTE

- Før kutting, kontroller at alle bladene er installert på riktig måte.
- Under bruk kan verktøyet settes ned på en tørr overflate eller brukes som et håndholdt verktøy. For å stille verktøyet på bakken skrur du kuttehodet 180° slik at håndtaket foran kan brukes som sokkel. Dersom du ønsker å bruke verktøyet som et håndholdt verktøy, holdt det fast i begge håndtakene som vist.

1. Ikke forsøk å lage et vinklet kutt. Dette vil ødelegge arbeidsstykket og bladene.



2. Ta et godt grep om håndtaket/håndtakene. Skyv skyvebryteren til ulåst posisjon. (1) Trekk og hold starteren hele tiden under jobben. (2) Et LED-lys vil lyse når starteren trekkes opp. Slipp starteren når kuttet er gjennomført eller til verktøyet slås av.

OBS: Arbeidsstykket kan bevege seg noe under kuttingen.





3. Når kuttingen er gjennomført, trekk utløseren for å åpne bladene. (3)  
Trekk skyvebryteren i låst posisjon. (4) 

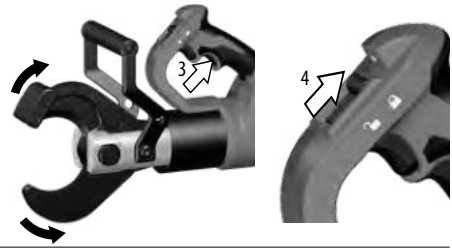

## TILTAK I TILFELLE FEIL

- Kabelen kan brotsjes og laddes igjen, informer alltid strømleverandøren, avslutt kuttingen og start passende beskyttelsestiltak
- Vær alltid sikker på at verktøyet er og vil forbli frakoblet fra strømforsyningen før du nærmer deg og berører verktøyet
- Trykk og hold tilbakestillingsknappen til kabelkutteren åpnes helt
- kontroller batteriets kapasitet
- kontroller materialet og materialets tykkelse i forhold til tekniske data
- Dersom der er mistanke om at det er kuttet en kabel med strøm, må kabelkutteren kontrolleres av et verksted med en autorisert spesialist

## BLOKKERTE BLADER

Smuss og produktrester kan blokkere bladene etter kuttingen

- Trykk og hold utløseren for å forsikre at verktøyet er tilbakestilt.
- Ta ut batteriet.
- Mens du holder utløseren, bruker du en gummihammer for å slå bladbeholderen til bladene åpnes.
- Rengjør bladene for smuss og produktrester før du fortsetter med neste kutt.

## KUTTETIPS

- Ikke forsøk å lage et vinklet kutt. Dette vil ødelegge arbeidsstykket og bladene.
- Legg kabelkutteren på kabelen, med skjærekantene i en rett vinkel opp mot den indre skjæreeenden.
- Kutt i rent materiale for å forlenge bladenes levetid. Tørk vekk smuss og produktrester fra materialet og bladene før du starter kuttingen.



## VEDLIKEHOLD

Ta ut vekselbatteriet før du arbeider på maskinen

Du må aldri åpne kabelkutteren, det eksterne batteriet eller laderen.

Kontroller kabelkutteren for eventuelle problemer som lyder eller blokkering av bevegelige deler som kan påvirke verktøyet.

Kontroller at kutteverktøyet ikke har hakk eller andre tegn til slitasje.

Når jobben er fullført, må kutteverktøyet rengjøres og smøres.

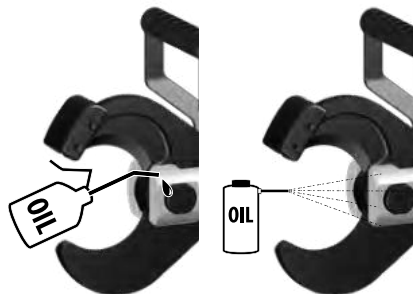

Nor

Kontroller at skjærekantene er skarpe og skift klossen dersom den er slitt.





49 162 774

## BYTTE KNIVBLAD

Skift blader når de har fått hakk eller er ødelagt. Skift alltid alle bladene samtidig. Bruk kun MILWAUKEE-blader.

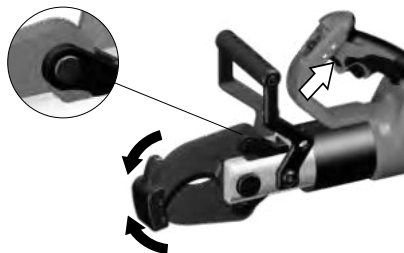
1. Trykk på starteren for å lukke bladene litt. Sikringsringen skal være synlig.



2. Ta ut batteriet og trekk skyvebryteren i låst posisjon. 



Norsk

3.

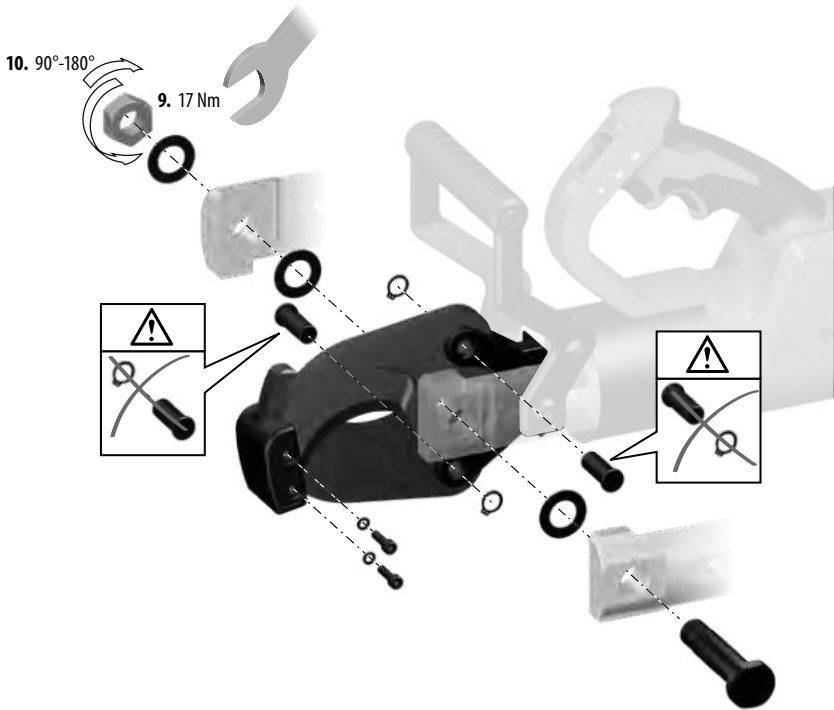

1. Bruk en rørtang eller avbitertang for å fjerne bladmutrene og ta ut bladbolten.
2. Demonter sikringsringen og trekk ut stifen fra ett av bladene.
3. OBS: Merk deg bladets retning slik at de nye bladene kan monteres på samme måte. Bladene skal monteres slik at de flate sidene berører hverandre og at skråkantene er fra hverandre, som på en saks.
4. Fjern bladene forsiktig.
5. Monter det nye bladet i samme retning.
6. Skyv stifen gjennom bladet og klemmene. Sett sikringsringen tilbake.
7. Gjenta steg 2 til 6 for det andre bladet.
8. Sett bolten tilbake.
9. Tre bladmutteren på bladbolten og skru fast til 17 Nm.
10. Skru deretter 1/4 og 1/2 omdreinger tilbake.

Kontroller at kutteverktøyet kan bevegges fritt.

For å forebygge skader eller ødeleggelse dypp aldri verktøyet, det eksterne batteriet eller laderen i væske eller la væske trenge inn i noen av delene.

Hold alltid lufteåpningene på maskinen rene.

Apparatet inneholder hydraulikkolje som er en fare for grunnvannet. Ukontrollerte utslipp eller usaksmessige deponering av oljen er straffbart.

Verktøyet må på service hver 6. til hver 12. måned, avhengig av hvor mye det er brukt.

Du kan lese mer om serviceintervall på ONE-KEY appen.

Vedlikeholds- og reparasjoner skal bare utføres av autoriserte fagverksteder.

Bruk kun Milwaukee tilbehør og Milwaukee reservedeler. Komponenter der utskiftning ikke er beskrevet skal skiftes ut hos Milwaukee kundeservice (se brosjyre garanti/kundeserviceadresser).

Ved behov kan du be om en eksplosjonstegning av apparatet hos din kundeservice eller direkte hos Technonic Industries GmbH, Max-Eyth-Straße 10, 71364 Winnenden, Germany. Oppgi maskintype og det nummeret på typeskiltet.

## ONE-KEY™

Du kan lese mer om verktøyets ONE-KEY funksjonalitet på vedlagte hurtigstartanvisning eller besøk vår internettside på <http://www.milwaukeeetool.com/one-key>.

Du kan også laste ned vår ONE-Key app til din smarttelefon fra App Store eller Google Play.



Nor



## BATTERIER

En temperatur over 50°C reduserer vekselbatteriets kapasitet. Unngå oppvarming i sol eller ved varmeovner (fyring) i lengre tid. Hold tilkoblingskontaktene på lader og vekselbatteri rene.

For optimal holdbarhet må batteriene lades opp helt etter bruk. Vekselbatterier som ikke er brukt over lengre tid skal etterlades før bruk.

For å sikre en lengst mulig brukstid av batteriene skal disse etter oppladning taes ut av laderen.

Ved lagring av batteriene lengre enn 30 dager, Lagre batteriet

tørt ved ca. 27°C. Lagre batteriet ved en oppladningstilstand på ca. 30%-50%. Lade opp batteriet igjen etter 6 måneder.

Ikke kast brukte vekselbatterier i varmen eller husholdningssavfallet. Milwaukee tilbyr en miljøriktig deponering av gamle vekselbatterier; vennligst spør din fagforhandler.

Ikke oppbevar vekselbatterier sammen med metallgjenstander (kortslutningsfare).

Vekselbatterier av systemet M18 skal kun lades med lader av systemet M18. Ikke lad opp batterier fra andre systemer.

## TRANSPORT AV LITIUM-ION-BATTERI

Litium-ion-batterier faller under de lovfestede forskriftene om transport av farlig gods.

Transporten av disse batteriene må rette seg etter lokale, nasjonale og internasjonale forskrifter og bestemmelser.

Forbruker har lov å transportere disse batteriene på gaten uten reglementering.

Den kommersielle transport av Litium-ion-batterier av spedisjonsfirma faller under bestemmelsene om transport av farlig gods. Forberedningene av forsendelsen og transport skal utelukkende

gjennomføres av personer som har blitt skolert til dette. Hele prosessen skal følges opp av fagfolk.

Følgende punkter skal tas hensyn til ved transport:

Kontroller at kontaktene er beskyttet og isolert for å unngå kortslutninger. Pass på at batteripakken i forpakningen ikke kan skli fram og tilbake. Skadede eller batterier som lekker er det ikke lov å transportere. Ta kontakt med spedisjonsfirma for ytterlige henvisninger.

Norsk

## CE-SAMSVARERKLÆRING

Vi erklærer i alene ansvar at produktet beskrevet i „Teknisk data“ overensstemmer med alle relevante forskrifter til Eu direktiv

2011/65/EU RoHS

2006/42/EC

2014/53/EU

og de følgende harmoniserte normative dokumentene. fyrstikker

EN 62841-1:2015

EN 62479:2010

EN 55014-1:2017+A11:2020

EN 55014-2:2015

EN 301 489-1 V2.2.3

EN 301 489-17 V3.1.1

EN 300 328 V2.2.2

EN IEC 63000:2018



Winnenden, 2021-03-11

Alexander Krug / Managing Director

Autorisert til å utarbeide den tekniske dokumentasjonen

Techtronic Industries GmbH

Max-Eyth-Straße 10, 71364 Winnenden, Germany

## SYMBOLER



Les nøye gjennom bruksanvisningen før maskinen tas i bruk.



**ADVARSEL!**

Fare for personskader på grunn av biter som slynges ut



Bruk alltid vernebrille når du arbeider med maskinen.



Apparatet bruker knapp/myntcelle lithiumbatteri.



Fare for elektrisk støt



**OBS! ADVARSEL! FARE!**



Ta ut vekselbatteriet før du arbeider på maskinen



Hold hendene unna kutteenheten og andre bevegelige deler. Fingrene kan komme i klem i kuttemekanismen og kappes av eller bli skadet på annen måte.



Tilbehør - inngår ikke i leveransen, anbefalt komplettering fra tilbehørsprogrammet.



Elektriske apparat skal ikke kastes sammen med vanlig husholdningsavfall. Elektriske og elektroniske apparat skal samles separat og leveres til miljøvennlig deponering til en avfall bedrift. Informer deg hos myndighetene på stedet eller hos din fagforhandler hvor det finnes recycling bedrifter oppsamlingssteder.

**V** Volt



Likestrøm



Europeisk samsvarsmerke



Britisk samsvarsmerke



Ukrainsk samsvarsmerke



Euroasiatisk samsvarsmerke



## TEKNISKA DATA

Kabelavbitare	M18 HCC75
Produktionsnummer	4587 10 03... ... 000001-999999
Frekvensband	2402 - 2480 MHz
Radiofrekvenseffekt	1,8 dBm
Batterispänning	18 V
Nominell kraft	77,8 KN
Skärningsområde Beror på kabeltyp	max. $\varnothing$ 75 mm
Isolerad kopparkabel / Aluminiumkabel, lätt förstärkt	
Vikt enligt EPTA 01/2014 (Li-Ion 2,0 Ah...9,0Ah)	7,6 kg ... 8,2 kg
Rekommenderad omgivningstemperatur för driften	-18°C ... +50°C
Rekommenderade batterier (Akkupacks)	M18B...
Rekommenderade laddare	M12-18...
<b>Bullerinformation</b>	
Mätvärdena har tagits fram baserade på EN 62841. A-värdet av maskinens ljudnivå utgår:	
Ljudtrycksnivå (Onoggrannhet K=3dB(A))	73,5 dB (A)
Ljudeffektsnivå (Onoggrannhet K=3dB(A))	84,5 dB (A)
<b>Använd hörselskydd!</b>	
<b>Vibrationsinformation</b>	
Totala vibrationsvärden (vektorsumma ur tre riktningar) framtaget enligt EN 62841.	
Vibrationsemissionsvärde <sub>a</sub>	0,2 m/s <sup>2</sup>
Onoggrannhet K=	1,5 m/s <sup>2</sup>



## VARNING!

Den i de här anvisningarna angivna vibrationsnivån har uppmätts enligt ett i EN 62841 normerat mätförfarande och kan användas vid jämförelse mellan olika elverktyg. Nivån är även lämplig att använda vid en preliminär bedömning av vibrationsbelastningen.

Den angivna vibrationsnivån representerar den huvudsakliga användningen av det aktuella elverktøget. Men om elverktøget ska användas i andra användningsområden, tillsammans med avvikande insatsverktøj eller efter otillräckligt underhåll, kan vibrationsnivån skilja sig. Det kan öka vibrationsbelastningen betydligt under hela arbetstiden.

För att få en exaktare bedömning av vibrationsbelastningen ska även den tid beaktas, under vilken elverktøget är avstängt eller är påslaget, utan att det verkligen används. Det kan reducera vibrationsbelastningen betydligt under hela arbetstiden.

Lägg som skydd för användaren fast extra säkerhetsåtgärder mot vibrationernas verkan, som till exempel: underhåll av elverktøj og insatsverktøj, varmhållning av händer och organisering av arbetsförlopp.

**⚠️ VARNING** Läs alla säkerhetsanvisningar, instruktioner, beskrivningar och uppgifter som du får tillsammans med apparaten. Fel som uppstår till följd av att anvisningarna nedan inte följs kan orsaka elstöt, brand och/eller allvarliga kroppsskador. Förvara alla varningar och anvisningar för framtida bruk.

## ⚠️ SÄKERHETSANVISNINGAR FÖR KABELAVBITARE

Kapning och delning av kablar med hjälp av denna kabelsax får endast utföras av personal som är utbildad för att arbeta med underjordiska kablar i enlighet med lokala föreskrifter.

För att minska risken för explosioner, elektriska stötar och egenoms- och utrustningsskador, skär aldrig av elförande elektriska kablar. Verktøget är INTE isolerat.

Håll händer och löst sittande kläder borta från skärverktøj og andra rörliga delar. Det finns en risk för allvarlig skada, vilket inkluderar avslitning av armar och ben.

Som skyddsutrustning rekommenderar vi t ex en dammskyddsmask, skyddshandskar, stabila och halksäkra skor, hjälm och hörselskydd.

Använd skyddsutrustning. Använd alltid skyddsglasögon när du arbetar med kabelsaxen.

Förhindra oavsiktlig start av kabelsaxen. Innan du ansluter till ett löstagbart batteri, försäkra dig om att avtryckaren är säkrad med knapplåset.

Håll aldrig i kabelsaxen i skärbladen.

Innan användning, kontrollera alltid skärbladen för sprickor och andra tecken på slitage.

Använd endast kabelsaxen, löstagbart batteri och laddare om de är i tekniskt felfritt skick.

Kontakta omedelbart en auktoriserad fackverkstad för reparation om produkten skulle vara skadad.

Drag ur batteripaket innan arbete utföres på maskinen.

Kabelsaxen kan endast användas med ett insatt skärverktøj.

Ta bort eventuellt inställningsverktøj og skiftnycklar innan du skär.

För att undvika person- eller materialskador doppa aldrig verktøget, det löstagbara batteriet eller laddaren i vätska och låt inte vätska penetrera dessa.

Håll i kabelsaxen i båda handtagen.

## VARNING



Denna anordning innehåller ett litium knappcells-batteri.

Ett nytt eller använt batteri kan orsaka allvarliga inre brännskador og leda till döden på endast 2 timmar om det sväljs eller kommer in i kroppen. Säkra alltid batterifackets lock. Om det inte stänger ordentligt, stanna anordningen, ta ut batteriet og håll det utom räckhåll för barn. Uppsök omedelbart läkare om du tror att någon har svält batteriet eller det har kommit in i kroppen på annat sätt.

## KVARSTÅENDE RISKER

Innan skärprocessen påbörjas måste området avskärmas i enlighet med lokala föreskrifter.

Skär endast av kablar som har kopplats bort från strömförsörjningen!

Underlåtenhet att efterkomma denna anvisning kan leda till allvarliga personskador, dödsfall, brand och annan skada på egendom till följd av elektriska stötar, explosion och/eller elbögar.

Använd skyddsglasögon.

## ANVÄND MASKINEN ENLIGT ANVISNINGARNA

Kabelsaxen är lämplig för att skära koppar- och aluminiumkablar och kablar med lätt förstärkning som har kopplats bort från strömförsörjningen, beroende på kabeltyp.

Kapning och delning av kablar med hjälp av denna kabelsax får endast utföras av personal som är utbildad för att arbeta med underjordiska kablar i enlighet med lokala föreskrifter.

Operatören av denna kabelsax måste utbildas i de särskilda faror som är förknippade med att använda denna kabelsax och i grundläggande säkerhetsåtgärder innan arbete med den för första gången och minst en gång per år därefter.

Driftsbolaget måste:

- göra bruksanvisningen tillgänglig för operatören och
- säkerställa att operatören har läst och förstått den.



**VARNING** Läs alla säkerhetsanvisningar, instruktioner, beskrivningar och uppgifter som du får tillsammans med apparaten. Fel som uppstår till följd av att anvisningarna nedan inte följts kan orsaka elstöt, brand och/eller allvarliga kroppsskador.

**Förvara alla varningar och anvisningar för framtida bruk.**

## ANVÄNDNING

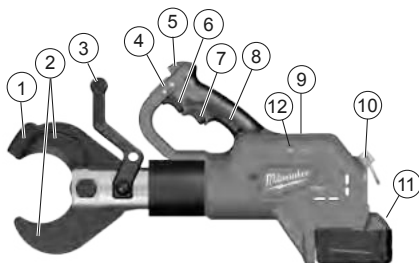

### Enhetsbeskrivning

- 1 Bladhållare
- 2 Blad
- 3 Främre handtaget / Isolerad greppyta
- 4 Glidkontakt / Avtryckarspärr
- 5 LED
- 6 Avtryckare
- 7 Frigörningsavtryckare
- 8 Handtag / Isolerad greppyta
- 9 ONE-KEY batterilucka
- 10 Säkerhetsöglå
- 11 Batteri
- 12 ONE KEY indikator

### Uppställning av arbetsområdet

Innan arbetet påbörjas måste kablarna vara fränkopplade och det måste säkerställas att de förblir strömlösa under arbetet.

Lokala säkerhetsbestämmelser och föreskrifter från nätoperatören måste följas under alla omständigheter.

För att påverka, säkerställa och upprätthålla fränkoppling av strömförsörjningen, kontakta nätoperatören.

Om det inte kan säkerställas bortom allt tvivel att kabeln eller den isolerade linjen har fränkopplats kan inget arbete utföras.

Innan skärprocessen påbörjas, måste området avskärmas och övervakas i enlighet med lokala föreskrifter.

Utsätt inte verktyg för regn. Använd inte verktyg i fuktiga eller våta utrymmen.

### Förberedelse av kabelsax och batteri

Innan varje användning:

- Inspektera kabelskäraren för externa defekter
- Kontrollera skärverktyget för sprickor och andra tecken på slitage

Använd endast vid perfekt skick!

Innan skärprocessen påbörjas måste batterikapaciteten kontrolleras: minst 33 % (se illustrerad beskrivning).

Det kan kräva laddning innan arbetet påbörjas.

### Förberedelse för skärprocessen

Stötta och fixera kabeln som ska skäras i syfte att minimera risken för okontrollerade rörelser.

I synnerhet kan luftledningarna röra sig utom kontroll och orsaka personskada och/eller materialskada.

Skärhuvudet måste positioneras i en 90° vinkel i förhållande till kabeln så att kabeln kan ligga i de öppna skärbladen utan spänningar och oönskade skjuvkrafter kan undvikas.



**⚠ WARNING:** För att minska risken för explosioner, elektriska stötar och egendoms- och utrustningsskador, skär aldrig av elförande elektriska kablar.

Verktyget är INTE isolerat. Kontakt med en strömförande krets kan leda till allvarliga skador eller dödsfall. Stäng av strömmen innan du skär. Skär aldrig gas- eller vattenledningar. Håll händerna borta från alla skäreppor och rörliga delar. Skärsår eller amputation kan förekomma.

Ta alltid ur batteriet innan du ändrar eller tar bort tillbehör. Använd endast tillbehör som specifikt rekommenderas för detta verktyg. Andra kan vara farliga.

För att minska risken för personskador, använd skyddsglasögon eller glasögon med sidoskydd.

**⚠ WARNING:** För att minska risken för personskador, skär endast i material rekommenderade för bladen. (se "Specifikationer") Försök inte att skära i andra material.

Skärhuvudet med ett främre handtag kan vridas för optimal användning.

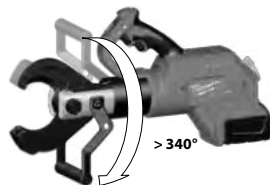

## SKÄRNING

- Innan du skär, försäkra dig om att bladen är korrekt installerade.
- Under användning kan verktyget sättas ned på en torr markyta eller användas som handhållen enhet. För att ställa upp verktyget på marken, vrid skärhuvudet 180° så det främre handtaget kan användas som bas. Om du vill använda verktyget som en handhållen enhet, håll det säkert med båda handtagen, som visas.

- Försök inte göra vinklade skärningar eftersom det kommer att skada arbetsstycket och bladen.



- Greppa handtaget/handtagen ordentligt. (1) Flytta skjutreglaget till olåst läge. Dra och håll in avtryckaren under operationen. (2) Ett LED-ljus kommer att tändas när avtryckaren trycks in. När skärningen är klar eller verktyget stängs av, släpp avtryckaren.

Observera: Arbetsstycket kan röra sig något under skärningen.

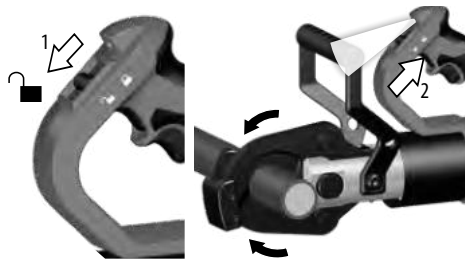



3. När skärningen är färdig, dra i frigöringsavtryckaren för att öppna bladen. (3)  
Dra skjutreglaget till låst läge. (4) 

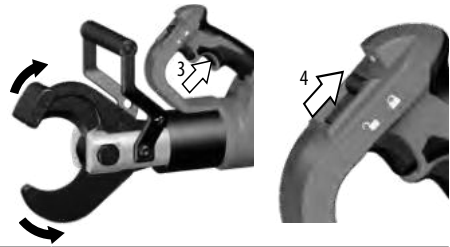

## ÅTGÄRDER VID FEL

- Kabeln kan brotscha och bli strömförande, informera alltid nätoperatören, avsluta skärprocessen och initiera lämpliga skyddsåtgärder
- Säkerställ alltid att enheten är och fortsätter vara fränkopplad från strömförsörjningen innan du närmar dig eller rör vid enheten
- Tryck och håll in återställningsknappen tills bladen öppnar sig helt
- kontrollera batterikapaciteten
- kontrollera material och materialtjocklek mot den tekniska datan
- Om man misstänker att en strömförande kabel har skurits av måste kabelsaxen inspekteras i en auktoriserad verkstad

## BLAD SOM FASTNAT

Smuts och skräp kan orsaka att bladen fastnar i varandra efter en skärning

- Tryck och håll in frigöringsavtryckaren för att säkerställa att verktyget är återställt.
- Ta bort batteriet.
- Under tiden du håller in frigöringsavtryckaren, använd en gum-miklubba för att knacka på bladhållaren tills bladen öppnas.
- Ta bort eventuell smuts och eventuellt skräp från bladen innan du påbörjar nästa skärning.

## SKÄRTIPS

- Försök inte göra vinklade skärningar eftersom det kommer att skada arbetsstycket och bladen.
- Lägg kabelskäraren på kabeln, med dess skärkant i en rät vinkel, upp till den inre kanten av skärdelen.
- Skär rena material för att förlänga bladens livslängd. Torka bort smuts och skräp från material och blad innan du påbörjar skärning.



## SKÖTSEL

Drag ur batteripaket innan arbete utföres på maskinen.

Öppna aldrig kabelsaxen, det utbytbara batteriet eller laddaren.

Kontrollera kabelsaxen för eventuella problem såsom oljud eller att rörliga delar fastnar vilket kan påverka verktyget.

Kontrollera skärverktygen för sprickor och andra tecken på slitage.

Vid slutförandet av arbetet, rengör och smörj skärverktyget.

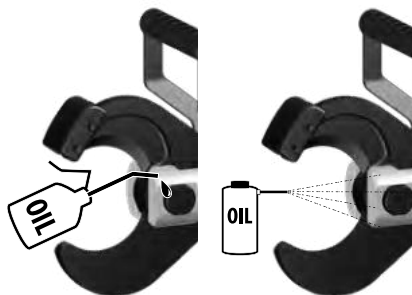

Kontrollera att skärkanterna är vassa och ersätt slitna skärblad.

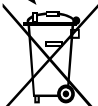



49 162 774

## BLADBYTE

Ersätt bladen när de har sprickor eller har skadats. Ersätt alltid knivarna som ett set. Använd endast MILWAUKEE-blad.

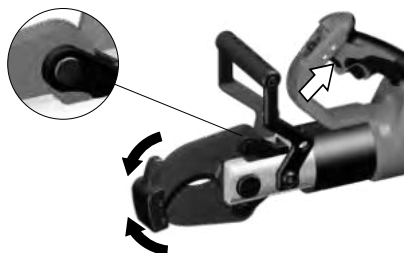
1. Tryck på avtryckaren för att stänga bladen lite. Låsringarna måste vara synliga.



2. Ta bort batteriet och dra skjutreglaget i låst position. 



3.

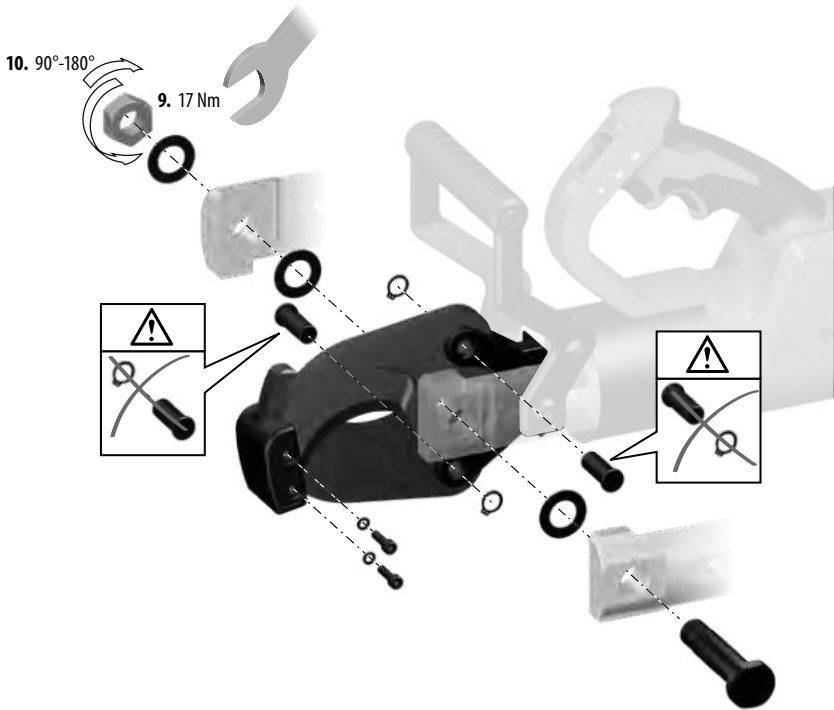

1. Använd en skiftnyckel eller tång för att ta bort bladmuttrarna och ta bort bladbulten.
2. Ta bort låsringen och dra ut sprinten från ett av bladen.
3. OBSERVERA: Uppmärksamma bladorienteringen så att de nya bladen kan installeras på samma sätt. Bladen bör riktas så att de platta sidorna får kontakt och avfasningarna vetter från varandra, som en sax.
4. Ta försiktigt bort bladen.
5. Installera det nya bladet i samma riktning.

6. Sätt i sprinten genom bladet och hållaren. Ersätt låsringarna.
7. Upprepa steg 2 till 6 för det andra bladet.
8. Sätt i bladbulten.
9. Trä på skärbladets mutter på skärbladets bult och dra åt till 17 Nm.
10. Skruva tillbaka skärbladets mutter 1/4 till 1/2 varv

Kontrollera att skärverktygen kan röra sig fritt.

För att undvika person- eller materialskador doppa aldrig verktyget, det löstagbara batteriet eller laddaren i vätska och låt inte vätska penetrera dessa.

Se till att motorhöljets luftslitsar är rena.

I apparaten finns hydraulolja som är farlig för grundvattnet. Det är straffbart att tappa av hydraulolja okontrollerat eller att ta hand om den som avfall på annat än föreskrivet sätt.

Enheten ska servas var sjätte till tolfte månad, beroende på användning.

Du kan ta reda på mer om serviceintervaller via ONE-KEY-appen. Underhållsarbeten och reparationer får endast utföras på auktoriserade fackverkstäder.

Använd endast Milwaukee-tillbehör och Milwaukee-reservdelar. Komponenter, för vilka inget byte beskrivs, skall bytas ut hos Milwaukee-kundtjänst (se broschyren garanti-/kundtjänstadresser).

Vid behov av sprängskiss, kan en sådan, genom att uppges maskinens art. nr. (som finns på typskylten) erhållas från: Techtronic Industries GmbH, Max-Eyth-Strasse 10, 71364 Winnenden, Germany.

## ONE-KEY™

Läs medföljande snabbvägledning eller besök oss på Internet på <http://www.milwaukeeetool.com/one-key>, för att få reda på mer om ONE-KEY-funktionen hos det här verktyget.

Du kan ladda ner ONE-KEY-appen till din smarttelefon via App Store eller Google Play.



## BATTERIER

En temperatur över 50°C reducerar batteriets effekt. Undvik långre uppvärmning tex i solen eller nära ett element.

Se till att anslutningskontaktarna i laddaren och på batteriet är rena.

För att batterierna ska få lång livslängd ska de laddas fulla efter användning. Batteri som ej använts på länge måste laddas före nytt bruk.

För att få en så lång livslängs som möjligt bör laddningsbara batterier avlägsnas från laddaren när de är laddade.

Om laddningsbara batterier lagras längre än 30 dagar; Lagra batteriet torrt och vid ca 27°C. Lagra batteriet vid ca 30%-50% av laddningskapaciteten. Ladda batterierna på nytt var 6:e månad. Kasta inte förbrukade batterier. Lämna dem till Milwaukee Tools för återvinning.

Förvara ej batteriet ihop med metallföremål, kortslutning kan uppstå.

System M18 batterier laddas endast i System M18 laddare. Ladda inte batterier från andra system.

## TRANSPORTERA LITIJUMJON-BATTERIER

För litiumjon-batterier gäller de lagliga föreskrifterna för transport av farligt gods på väg.

Därför får dessa batterier endast transporteras enligt gällande lokala, nationella och internationella föreskrifter och bestämmelser.

Konsumenter får transportera dessa batterier på allmän väg utan att behöva beakta särskilda föreskrifter.

För kommersiell transport av litiumjon-batterier genom en speditorsfirma gäller emellertid bestämmelserna för transport av

farligt gods på väg. Endast personal som känner till alla tillämpliga föreskrifter och bestämmelser får förbereda och genomföra transporten. Hela processen ska följas upp på fackmässigt sätt.

Följande ska beaktas i samband med transporten av batterier:

Säkerställ att alla kontakter är skyddade och isolerade för att undvika kortslutning. Se till att batteripacken inte kan glida fram och tillbaka i förpackningen. Transportera aldrig batterier som läcker, har runnit ut eller är skadade. För mer information vänligen kontakta din speditorsfirma.

## CE-FÖRSÄKRAN

Vi tar på vårt ansvar att produkten som har beskrivits under Tekniska data uppfyller alla relevanta villkor i direktiven

2011/65/EU RoHS

2006/42/EG

2014/53/EU

samt att följande harmoniserade standarder har använts.

EN 62841-1:2015

EN 62479:2010

EN 55014-1:2017+A11:2020

EN 55014-2:2015

EN 301 489-1 V2.2.3

EN 301 489-17 V3.1.1

EN 300 328 V2.2.2

EN IEC 63000:2018



Winnenden, 2021-03-11

Alexander Krug / Managing Director

Befullmäktigad att sammanställa teknisk dokumentation.

Techtronic Industries GmbH

Max-Eyth-Straße 10, 71364 Winnenden, Germany

## SYMBOLER



Läs instruktionen noga innan du startar maskinen.



**WARNING!**

Skaderisk på grund av ivägflygande brottstycken



Använd alltid skyddsglasögon.



Denna anordning innehåller ett litium knappcells batteri.



Risk för elektrisk stöt



**OBSERVERA! VARNING! FARA!**



Drag ur batteripaket innan arbete utföres på maskinen.



Håll händer borta från skärverktyg och andra rörliga delar. Fingrar kan komma in i skärmekanismen och skäras av eller skadas.



Tillbehör - Ingår ej i leveransomfånget, erhålles som tillbehör.



Elektriska maskiner och elverktyg som kasseras får inte slängas tillsammans med de vanliga hushållssoporna.

Elektriska maskiner och verktyg samt elektronisk utrustning som kasseras ska samlas separat och lämnas till en avfallsstation för miljövänlig avfallshantering. Kontakta den lokala myndigheten respektive kommunen eller fråga återförsäljare var det finns speciella avfallsstationer för elskrot.



Volts Växelström



Likström



Europeiskt konformitetsmärke



Britiskt konformitetsmärke



Ukrainskt konformitetsmärke



Euroasiatiskt konformitetsmärke



## TEKNISET ARVOT

Johtoleikkuri	M18 HCC75
Tuotantnumero	4587 10 03... ... 000001-999999
Radiotaajuus	2402 - 2480 MHz
Lähetysteho	1,8 dBm
Jännite vaihtoakku	18 V
Nimellisvoima	77,8 kN
Leikkauslottuvuus Kaapelityypin mukaan	maks. Ø 75 mm
Eristetty kuparijohto / Alumiinijohto, kevyesti vahvistettu	
Paino EPTA-menetelyn 01/2014 mukaan (Li-Ion 2,0 Ah...9,0Ah)	7,6 kg ... 8,2 kg
Suosittelun ympäristön lämpötila käytön aikana	-18°C ... +50°C
Suosittelut akkusarjat	M18B...
Suosittelut latauslaitteet	M12-18...
<b>Melunpäästötiedot</b>	
Mitta-arvot määritetty EN 62841 mukaan. Koneen tyypillinen A-luokitettu melutaso:	
Melutaso (Epävarmuus K=3dB(A))	73,5 dB (A)
Äänenvoimakkuus (Epävarmuus K=3dB(A))	84,5 dB (A)
<b>Käytä kuulosuojaimia!</b>	
<b>Tärinätiedot</b>	
Värähtelyn yhteisarvot (kolmen suunnan vektorisummitattuna EN 62841 mukaan.	
Värähtelyemissioarvo <sub>h</sub>	0,2 m/s <sup>2</sup>
Epävarmuus K=	1,5 m/s <sup>2</sup>



Suo

## VAROITUS!

Näissä ohjeissa mainittu värähtelytaso on mitattu EN 62841-standardin mukaisella mittausmenetelmällä ja sitä voidaan käyttää sähkötyökalujen vertaamiseen. Sitä voidaan käyttää myös värähtelyrasituksen väliaikaiseen arviointiin. Mainittu värähtelytaso edustaa sähkötyökalun pääasiallista käyttöä. Jos sähkötyökalua kuitenkin käytetään muihin tehtäviin, poikkeavin työkaluihin tai riittämättömästi huoltoon, värähtelytaso voi olla erilainen. Se voi korottaa värähtelyrasitusta koko työajan osalta. Tarkan värähtelyrasituksen toteamiseen tulee ottaa huomioon aika, jona laite on kytketty pois tai on kylläkin päällä, mutta ei käytössä. Se voi pienentää värähtelyrasitusta koko työajan osalta. Määrittele lisäturvatoimenpiteitä käyttäjän suojaamiseksi värinöiden vaikutuksesta, kuten esimerkiksi: sähkötyökalujen ja käyttötyökalujen huolto, käsien lämpiminä pitäminen, työväiteiden organisaatio.



**VAROITUS** Lue kaikki varoimenpiteet, ohjeet, kuvalliset esitykset ja tiedot, jotka toimitetaan laitteen mukana. Turvallisuusohjeiden noudattamisen laiminlyönti saattaa johtaa sähköiskuun, tulipaloon ja/tai vakavaan loukkaantumiseen. **Säilytä kaikki turvallisuus- ja muut ohjeet tulevaisuutta varten.**



## JOHTOLEIKKURIA KOSKEVAT VAROITIMENPITEET

Vain koulutettu henkilöstö, joka on ohjeistettu työskentelemään maanalaisten kaapeleiden parissa paikallisten määräysten mukaan, saa suorittaa töitä kaapelileikkurilla.

Älä koskaan leikkaa sähköjohtoja, joissa on jännitettä. Näin vältetään räjähdyksiä, sähköiskulta ja omaisuusvahingoilta. Työkalu ei ole eristetty.

Älä laita käsiä tai päästä väljää vaatetusta leikkuriin ja muihin liikkuviin osiin. Vakava loukkaantumisvaara, mukaan lukien raajojen irtileikkautuminen.

Suosittellemme suojarusteiden käyttöä, näihin kuuluvat pölysuojanaamari, työasineet, tukevat, luistamattomat jalkineet, kypärä ja kuulosuojukset.

Käytä suojarusteita. Käytä aina suojalaseja, kun työskentelet kaapelileikkurilla.

Vältä käynnistämistä kaapelileikkuria vahingossa. Varmista, että liipaisin on varmistettu lukituskytkimellä ennen kuin liität laitteeseen irrotettavan akun.

Älä koskaan tartu kaapelileikkuriin kidoista.

Tarkista laitteen kidat aina halkeamilta tai muilta kulumilta ennen käyttöä.

Käytä kaapelileikkuria, irrotettavaa akkua ja laturia vain teknisesti moitteettomassa kunnossa.

Anna valtuutetun alan ammattikorjaamon korjata vauriot heti.

Ota akku pois ennen kaikkia koneeseen tehtäviä toimenpiteitä.

Kaapelileikkuria voi käyttää ainoastaan, kun siihen on asennettu leikkutyökalu.

Irrota kaikki säätötyökalut ja kiintoavaimet ennen leikkuuta.

Älä koskaan upota laitetta, irrotettavaa akkua tai laturia nesteeseen tai anna nesteen päästä niihin loukkaantumisten ja vahinkojen välttämiseksi.

Pidä kaapelileikkuria kaksin käsin.

## VAROITUS



Tämä laite sisältää litium-nappipariston. Uusi tai käytetty akku voi aiheuttaa vakavia sisäisiä palovammoja ja johtaa kuolemaan alle kahdessa tunnissa, jos se niellään tai joutuu jollakin muulla tavalla kehoon. Kiinnitä aina paristolokeron kansi. Jos se ei sulkeudu turvallisesti, pysäytä laite, poista akku ja pidä se lasten ulottumattomissa. Jos epäilet, että jokin henkilö on niellyt akun tai että se on joutunut jollakin muulla tavalla kehoon, tämän henkilön täytyy hakeutua välittömästi lääkäriin hoitoon.

## JÄÄMÄRISKIT

Pääsy paikalle on estettävä paikallisia määräyksiä noudattamalla ennen kuin leikkuutyöt aloitetaan.

Leikkaa vain kaapeleita, jotka ovat jännitteettömiä!

Tämän ohjeen noudattamatta jättäminen voi johtaa vakaviin

vammoihin, kuolemaan, tulipaloon tai muihin omaisuusvahinkoihin, jotka seuraavat sähköiskusta, räjähdyksestä ja/tai sähkökalokaarista.

Käytä suojalaseja.

## TARKOITUKSEN MUKAINEN KÄYTTÖ

Kaapelileikkuri soveltuu leikkaamaan eristettyjä kuparijohtoja ja alumiinijohtoja sekä kevyesti vahvistettuja johtoja, jotka ovat jännitteettömiä, johtotyypin mukaan.

Vain koulutettu henkilöstö, joka on ohjeistettu työskentelemään maanalaisten kaapeleiden parissa paikallisten määräysten mukaan, saa suorittaa töitä kaapelileikkurilla.

Kaapelileikkurin käyttäjää on ohjeistettava erityisistä vaaratilanteista, jotka liittyvät kaapelileikkurin käyttöön, sekä olennaisista turvallisuutta koskevista toimenpiteistä ennen ensimmäistä työskentelykertaa laitteella sekä vähintään kerran vuodessa tämän jälkeen.

Laitteen omistajan on:

- annettava laitteen käyttöohje käyttäjän käyttöön
- varmistettava, että laitteen käyttäjä on lukenut ja ymmärtänyt käyttöohjeen sisällön.



**VAROITUS** Lue kaikki varoitoimenpiteet, ohjeet, kuvalliset esitykset ja tiedot, jotka toimitetaan laitteen mukana. Turvallisuusohjeiden noudattamisen laiminlyönti saattaa johtaa sähköiskuun, tulipaloon ja/tai vakavaan loukkaantumiseen. **Säilytä kaikki turvallisuus- ja muut ohjeet tulevaisuutta varten.**



Suo

## KÄYTTÖ

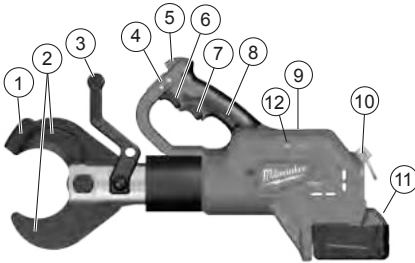

### Laitteen kuvaus

- 1 Terän pidin
- 2 Leikkuuterät
- 3 Etukädensija / Eristetty tarttumapinta
- 4 Liukukytkin / Liipaisimen rajoitin
- 5 LED
- 6 Liipaisin
- 7 Vapautin
- 8 Käsikahva / Eristetty tarttumapinta
- 9 ONE-KEY-akkuosuojus
- 10 Turvarengas
- 11 Akku
- 12 ONE KEY -merkkivalo

### Työskentelyalueen valmistelu

Kaapeleiden on oltava jännitteettömiä ennen töiden aloittamista, ja on varmistettava, että niihin ei kytketä virtaa työskentelyn aikana.

Paikallisia turvamääräyksiä ja siirtoverkonhaltijan säädöksiä on noudatettava kaikissa olosuhteissa.

Ota yhteyttä siirtoverkonhaltijaan virranjakelun katkaisemiseksi, sen varmistamiseksi ja katkaisun ylläpitämiseksi.

Älä suorita kaapelitöitä, jos varmuudella ei voi varmistaa, että kaapelit tai eristetyt linjat ovat jännitteettömiä.

Työskentelyalue on eristettävä liikkumiselta ja sitä on valvottava paikallisten määräysten mukaisesti ennen kuin leikkuutyöt aloitetaan.

Älä altista työkaluja sateelle. Älä käytä työkaluja kosteissa tai märissä paikoissa.

### Kaapelileikkurin ja akun valmistelu

Ennen jokaista käyttökertaa:

- Tarkasta kaapelileikkuri ulkoisilta vaurioilta
- Tarkasta leikkuutyökalu halkeamilta ja muilta kulumilta

Käytä vain moitteettomassa kunnossa!

Ennen kuin leikkuutyö aloitetaan, akun lataus tarkistettava: lataustaso vähintään 33 % (ks. kuvitettu ohje).

Voi olla, että on tarpeen ladata akku ennen töiden aloittamista.

### Leikkuutyön valmistelu

Tue ja kiinnitä leikattava kaapeli, jotta hallitsemattomien liikkeiden riski minimoidaan.

Etenkin ilma-kaapelit voivat liikkua hallitsemattomasti ja aiheuttaa vammoja ja/tai vahinkoja.

Leikkuupää on pidettävä kaapeliin nähden 90 asteen kulmassa niin, että kaapeli on jännitteettä aukinaisissa leikkuukidoissa. Näin vältetään epätoivotuilta leikkauvoimilta.

**VAROITUS:** Älä koskaan leikkaa sähköjohtoja, joissa on jännitettä. Näin välttyään räjähdyksiltä, sähköiskulta ja omaisuusvahingoilta.

Työkalu EI ole eristetty. Kosketus jännitteeseen voi aiheuttaa vakavia vammoja tai kuoleman. Kytke virta pois päältä ennen leikkuuta. Älä koskaan leikkaa kaasu- tai vesiputkia. Älä koske leikkuuteriin ja liikkuviin osiin käsin. Voit saada haavoja tai seurauksena voi olla amputaatio.

Irrota akkuyksikkö aina ennen kuin vaihdat tai irrotat lisävarusteita. Käytä vain erityisesti tälle työkalulle suositeltuja lisävarusteita. Muut voivat aiheuttaa vahinkoja.

Suojalasien tai sivusuojallisten lasien käyttö vähentää vammautumisen vaaraa.

**VAROITUS:** Leikkaa vain leikkuuterille suositeltuja materiaaleja loukkaantumisen vaaran vähentämiseksi. (ks. Tekniset tiedot) Älä yritä leikata muita materiaaleja.

Leikkuupää, jossa on etukädensija voidaan kääntää käytön optimointia varten.

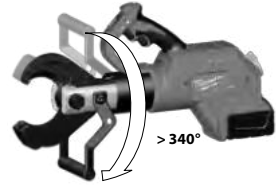

## LEIKKAUS

- Varmista, että terät on asennettu asianmukaisesti ennen kuin aloitat leikkuutyön.
- Työkalun voi asettaa kuivalle alustalle tai sitä voi käyttää kädessä pidettävänä työkaluna. Käännä leikkuupää 180 astetta niin, että etukädensijaa voidaan käyttää kantana työkalua asetettaessa pystyyn alustalle. Pidä laitetta tukevasti molemmista kädensijoista, kuten kuvattuna, jos haluat käyttää työkalua kädessä pidettävänä.

1. Älä yritä leikata kulmia, koska se vahingoittaa työstettävää kappaletta ja leikkuuteriä.



2. Tartu kädensijaan/kädensijoihin lujasti. (1) Siirrä liukukytin ei lukittuun asentoon. Vedä ja pidä liipaisimesta koko toiminnan aikana. (2) LED palaa, kun liipaisimesta vedetään. Päästä liipaisin, kun leikkaus on valmis tai työkalu sammuu. Huomaa: Työstettävä kappale voi liikkua hieman leikkuun aikana.

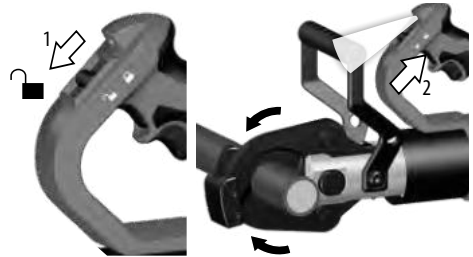



3. Avaa leikkuuterät vetämällä vapauttimesta, kun leikkaus on valmis. (3)  
Työnä liukukytkin lukittuun asentoon. (4) 

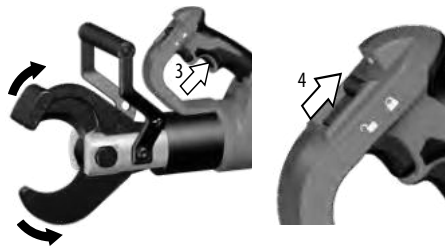

## MITEN TOIMIA HÄIRIÖTILANTEISSA

- Kaapeli voi olla vahingoittunut leikkaamisesta ja johtaa sähköä, ilmoita tästä aina siirtoverkonhaltijalle sekä lopeta leikkaustyö ja aloita tarvittavat turvaamistoimet.
- Varmista aina, että laite on irrotettu virtalähteestä eikä sitä liitetä virtalähteeseen ennen kuin tartut siihen.
- paina ja pidä palautuspainikkeesta kunnes leikkuri avautuu kokonaan
- tarkasta akun teho
- tarkasta materiaalin ja sen paksuuden tekniset tiedot
- Kaapelileikkuri on tarkastettava valtuutetun asiantuntevan korjaajan toimesta, jos on aihetta epäillä, että sähköä johtavia johtoja on leikattu.

## JUMITTUNEET LEIKKUUTERÄT

Lika ja ainesjäämät yhdessä voivat aiheuttaa leikkuuterien jumittumisen leikkauksen jälkeen.

- Varmista laitteen palautus painamalla ja pitämällä vapautinta.
- Irrota akkuyksikkö.
- Lyö leikkuuteriä kevyesti kumivasaralla niiden irrottamiseksi, samalla kun painat vapautinta.
- Puhdista lika ja ainesjäämät leikkuuteristä ennen kuin aloitat leikkaamisen uudestaan.

## OHJEITA LEIKKUUTYÖN SUORITTAMISEKSI

- Älä yritä leikata kulmia, koska se vahingoittaa työstettävää kappaletta ja leikkuuteriä.
- Aseta kaapelileikkuri kaapelin päälle niin, että leikkureuna on oikeassa kulmassa, aina sisempään katkontaan asti.
- Leikkuuterä säilyy pitkäikäisenä, kun leikkaat puhdasta materiaalia. Pyyhi lika ja ainesjäämät materiaalista ja leikkuuterästä ennen kuin leikkaat.



## HUOLTO

Ota akku pois ennen kaikkia koneeseen tehtäviä toimenpiteitä.

Älä koskaan avaa kaapelileikkuria, irrotettavaa akkua tai laturia.

Tarkasta kaapelileikkuri häiriöiden, kuten liikkuvien osien aiheuttaman melun tai niiden jumittumisen osalta, jotka voivat vaikuttaa laitteen käyttöön.

Tarkasta leikkuuterät halkeamilta ja muilta kulumilta.

Puhdista ja rasvaa leikkuuterät, kun työ on saatettu päätökseen.

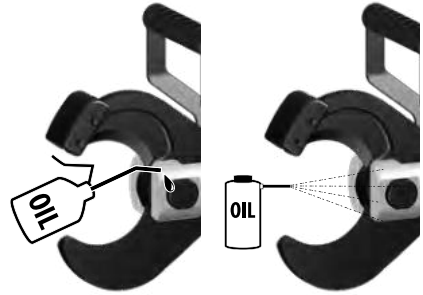

Tarkasta, että leikkuuterät ovat teräviä ja vaihda kuluneet kidat uusilla.





49 162 774

## TERÄNVAIHTO

Vaihda leikkuuterät uusiin, kun niiden reunat ovat murtuneita tai ne ovat vahingoittuneita. Vaihda terät aina sarjana. Käytä vain MILWAUKEE-teriä.

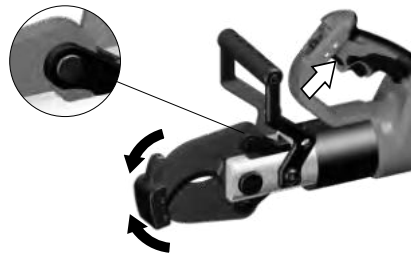
1. Sulje terät painamalla hieman kytkimestä. Varmistinrenkaiden on oltava näkyvissä.



2. Irrota akkuyksikkö ja työnnä liukukytin lukittu-asentoon. 



3.

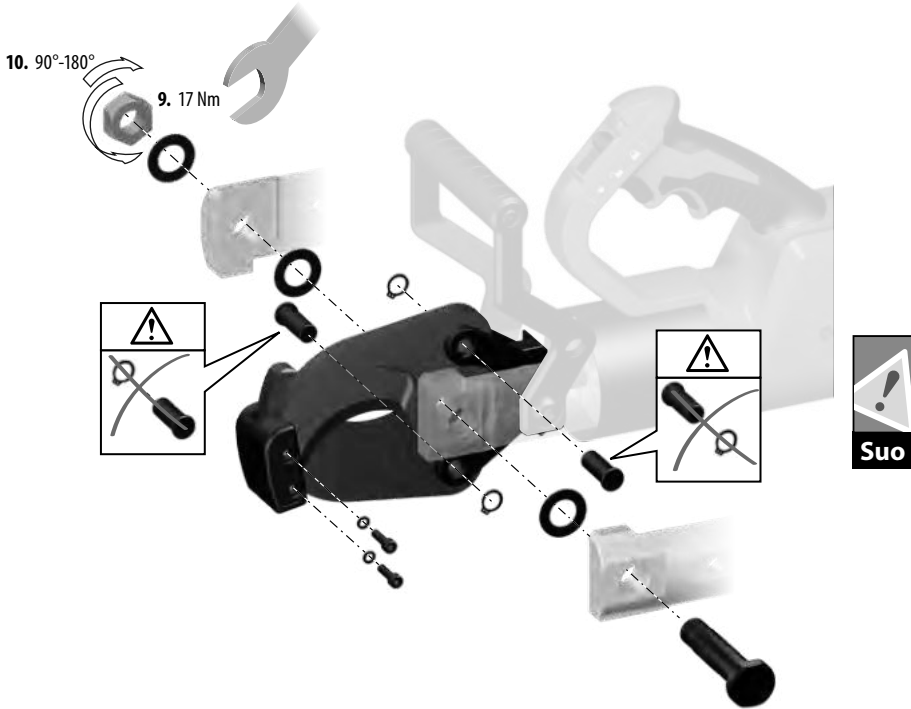

1. Käytä kiintoavainta tai pihtejä terämuttereiden ja terän pultin irrottamiseksi.
2. Irrota varmistinrenkas ja vedä yhden terän tappi ulos.
3. HUOMAA: Kiinnitä huomio terien asentoon, jotta uudet terät voidaan asentaa samalla tavalla. Terät on asetettava tasaiset sivut vastakkain ja niin, että viistetyt sivut ovat toisistaan poispäin, kuten sakset.
4. Irrota terät varoen.
5. Asenna uusi terä samansuuntaisesti.

6. Liu'uta tappi terän ja kiinnittimen väliin. Vaihda varmistinrenkas uuteen.
7. Toista vaiheet 2–6 terän osalta.
8. Kiinnitä terän pultti.
9. Kierrä terän tappi terän pulttiin, kiristä 17 Nm:iin.
10. Käännä se takaisin 1/4–1/2 kierrosta

Tarkasta, että leikkuuterät liikkuvat vapaasti.

Älä koskaan upota työkalua, irrotettavaa akkua tai laturia nesteeseen tai anna nesteen päästä niihin loukkaantumisten ja vahinkojen välttämiseksi.

Pidä moottorin ilmanottoaukot puhtaina.

Laitte sisältää hydraulijäljyä, joka on vaarallista pohjavedelle. Valvoton pois-laskeminen tai asiantunte-maton hävittäminen on rangaistava teko.

Laitte on huollettava 6–12 kuukauden välein käytön mukaan.

Saat lisätietoja huoltoväleistä ONE-KEY-sovelluksesta.

Vain valtuutetut alan ammattikorjaamot saavat suorittaa huolto- ja kunnossapitotyöt

Käytä ainoastaan Milwaukee lisätarvikkeita ja Milwaukee varaosia. Mikäli jokin komponentti, jota ei ole kuvailtu, tarvitsee vaihtoa ota yhteys johonkin Milwaukee palvelupisteistä (kts. liistamme takuuhuoltoilikkeiden/ palvelupisteiden osoitteista)

Tarpeen vaatiessa voit pyytää lähettämään laitteen kokoonpanopiirustuksen ilmoittamalla arvokilven numeron seuraavasta osoitteesta: Techtronic Industries GmbH, Max-Eyth-Straße 10, 71364 Winnenden, Germany.

## ONE-KEY™

Lue mukana toimitettu pikakäyttöohje tai käy verkossa sivulla <http://www.milwaukeeetool.com/one-key> tutustuaksesi tämän työkalun ONE-KEY-toiminnallisuuteen.

Voit ladata ONE-KEY-sovelluksen App Storen tai Google Playn kautta älypuhelimellesi.



## AKKU

Yli 50°C lämpötilassa akun suorituskyky heikkenee. Vältä tähän akkujen säilyttämistä auringossa tai kuumissa tiloissa.

Pidä aina latauslaitteen ja akun kosketinpinnat puhtaina.

Optimaalisen käyttöajan saavuttamiseksi akut on ladattava täyteen käytön jälkeen. Pitkään käyttämättä olleet vaihtoakut on ladattava ennen käyttöä.

Mahdollisimman pitkän elinajan takaamiseksi akut tulee poistaa laturista lataamisen jälkeen.

Akkuja yli 30 päivää säilytettäessä, Säilytä akku yli 27 °C:ssa ja

kuivassa. Säilytä akku sen latauksen ollessa 30 % - 50 %. Lataa akku 6 kuukauden välein uudelleen.

Käytettyjä vaihtoakkuja ei saa polttaa eikä poistaa normaalin jätehuollon kautta. Milwaukeeella on tarjolla vanhoja vaihtoakkuja varten ympäristöystävällinen jätehuoltopalvelu.

Vaihtoakkuja ei saa säilyttää yhdessä metalliesineiden kanssa (oikosulkuvaara).

Käytä ainoastaan System M18 latauslaitetta System M18 akkujen lataukseen. Älä käytä muiden järjestelmien akkuja.

## LITIUMI-IONIAKKUJEN KULJETTAMINEN

Litiumi-ioniakut kuuluvat vaarallisten aineiden kuljetuksesta annettujen lakien piiriin.

Näiden akkujen kuljettaminen täytyy suorittaa noudattaen paikallisia, kansallisia ja kansainvälisiä määräyksiä ja säädöksiä.

Kuluttajat saavat ilman muuta kuljettaa näitä akkuja teitä pitkin.

Kaupallisessa kuljetuksessa huolintaliikkeiden täytyy kuljettaa litiumi-ioniakkuja vaarallisten aineiden kuljetuksesta annettujen määräysten mukaisesti. Ainoastaan tähän vastaavasti koulutetut

henkilöt saavat suorittaa kuljetuksen valmistelutoimit ja itse kuljetuksen. Koko prosessia tulee valvoa asiantuntevasti.

Seuraavat kohdat tulee huomioida akkuja kuljetettaessa:

Varmista, että akkujen kontaktit on suojattu ja eristetty, jotta vältetään lyhytsulut. Huolehdi siitä, ettei akkusarja voi luiskahtaa paikaltaan pakkauksen sisällä. Vahingoittuneita tai vuotavia akkuja ei saa kuljettaa. Pyydä tarkemmat tiedot huolintaliikkeeltäsi.

## TODISTUS CE-STANDARDINMUKAISUUDESTA

Vakuutamme täten olevamme yksin vastuussa siitä, että kohdassa "Tekniset tiedot" kuvattu tuote vastaa kaikkia direktiivien merkityksellisiä säädöksiä

2011/65/EU RoHS

2006/42/EY

2014/53/EU

ja seuraavia yhdenmukaistettuja standardeja on käytetty.

EN 62841-1:2015

EN 62479:2010

EN 55014-1:2017+A11:2020

EN 55014-2:2015

EN 301 489-1 V2.2.3

EN 301 489-17 V3.1.1

EN 300 328 V2.2.2

EN IEC 63000:2018



Winnenden, 2021-03-11

Alexander Krug / Managing Director

Valtuutettu kokoamaan tekniset dokumentit.

Techtronic Industries GmbH

Max-Eyth-Straße 10, 71364 Winnenden, Germany

## SYMBOLIT



Lue käyttöohjeet huolellisesti, ennen koneen käynnistämistä.



**VAROITUS!**  
Murtuneet osat voivat aiheuttaa vammoja



Käytä laitteella työskennellessäsi aina suojalaseja.



Tämä laite sisältää litium-nappipariston.



Sähköiskun vaara



**HUOMIO! VAROITUS! VAARA!**



Ota akku pois ennen kaikkia koneeseen tehtäviä toimenpiteitä.



Älä laita käsiä leikkuriin ja muihin liikkuviin osiin. Sormet voivat joutua leikkuriin mekaniisimiin sekä voivat vahingoittua tai leikkaantua irti.



Lisälaite - Ei sisälly vakiovarustukseen, saatavana lisätervikkeena.



Sähkölaitteita ei saa hävittää yhdessä kotitalousjätteiden kanssa. Sähkö- ja elektroniset laitteet tulee kerätä erikseen ja toimittaa kierrätysliikkeeseen ympäristöystävällistä hävittämistä varten. Pyydä paikallisilta viranomaisilta tai alan kauppiailta tarkemmat tiedot kierrätyspisteistä ja keräyspaikoista.



Jännite AC



Tasavirta



Euroopan säännönmukaisuusmerkki



Britannian säännönmukaisuusmerkki



Ukrainan säännönmukaisuusmerkki



Euraasian säännönmukaisuusmerkki



## ΤΕΧΝΙΚΑ ΣΤΟΙΧΕΙΑ

Κόφτης καλωδίων	M18 HCC75
Αριθμός παραγωγής	4587 10 03... ... 000001-999999
Ζώνη συχνότητας	2402 - 2480 MHz
Ισχύς εκπομπής	1,8 dBm
Τάση ανταλλακτικής μπαταρίας	18 V
Όνομαστική δύναμη	77,8 kN
Περιοχή κοπής Ανάλογα με τον τύπο καλωδίου	Μέγ. Ø 75 mm
Χαλκός με μόνωση / Καλώδιο αλουμινίου, ελαφρώς ενισχυμένο	
Βάρος σύμφωνα με τη διαδικασία EPTA 01/2014	
(Li-Ion 2,0 Ah ... 9,0Ah)	7,6 kg ... 8,2 kg
Συνιστώμενη θερμοκρασία περιβάλλοντος για τη λειτουργία	-18°C ... +50°C
Συνιστώμενη δέσμη συσσωρευτών	M18B...
Συνιστώμενη συσκευή φόρτισης	M12-18...
<b>Πληροφορίες θορύβου</b>	
Τιμές μέτρησης εξακριβωμένες κατά EN 62841. Η σύμφωνη με την καμπύλη A εκτιμηθείσα στάθμη θορύβου του μηχανήματος αναφέρεται σε:	
Στάθμη ηχητικής πίεσης (Ανασφάλεια K=3dB(A))	73,5 dB (A)
Στάθμη ηχητικής ισχύος (Ανασφάλεια K=3dB(A))	84,5 dB (A)
<b>Φοράτε προστασία ακοής (ωτασπίδες)!</b>	
<b>Πληροφορίες δονήσεων</b>	
Υλικές τιμές κραδασμών (άθροισμα διανυσμάτων τριών διευθύνσεων) εξακριβώθηκαν σύμφωνα με τα πρότυπα EN 62841.	
Τιμή εκπομπής δονήσεων $a_n$	0,2 m/s <sup>2</sup>
Ανασφάλεια K=	1,5 m/s <sup>2</sup>



## ΠΡΟΕΙΔΟΠΟΙΗΣΗ!

Το αναφερόμενο σ' αυτές τις οδηγίες επίπεδο δονήσεων έχει μετρηθεί με μια τυποποιημένη σύμφωνα με το EN 62841 μέθοδο μέτρησης και μπορεί να χρησιμοποιηθεί για τη σύγκριση των ηλεκτρικών εργαλείων μεταξύ τους. Αυτό είναι επίσης κατάλληλο για μια προσωρινή εκτίμηση της επιβάρυνση των δονήσεων.

Το αναφερόμενο επίπεδο δονήσεων αντιπροσωπεύει τις κύριες χρήσεις του ηλεκτρικού εργαλείου. Εάν όμως το ηλεκτρικό χρησιμοποιείται σε άλλες χρήσεις, με διαφορετικά εργαλεία εφαρμογής ή ανεπαρκή συντήρηση, μπορεί να υπάρξει απόκλιση του επιπέδου δονήσεων. Αυτό μπορεί να αυξήσει σημαντικά την επιβάρυνση των δονήσεων για τη συνολική διάρκεια της εργασίας. Για μια ακριβή εκτίμηση της επιβάρυνσης των δονήσεων οφείλουν επίσης να λαμβάνονται υπόψη οι χρόνοι, στους οποίους η συσκευή είναι απενεργοποιημένη ή είναι μεν ενεργοποιημένη αλλά δεν χρησιμοποιείται πραγματικά. Αυτό μπορεί να μειώσει σημαντικά την επιβάρυνση των δονήσεων για τη συνολική διάρκεια της εργασίας. Καθορίστε πρόσθετα μέτρα ασφαλείας για την προστασία του χειριστή από την επίδραση των δονήσεων όπως για παράδειγμα: Συντήρηση του ηλεκτρικού εργαλείου και των εργαλείων εφαρμογής, διατηρείτε ζεστά τα χέρια, οργάνωση των διαδικασιών εργασίας.



**ΠΡΟΕΙΔΟΠΟΙΗΣΗ Διαβάστε όλες τις υποδείξεις ασφαλείας, τις οδηγίες, τις εικόνες και τα δεδομένα, τα οποία θα λάβετε μαζί με το μηχάνημα.** Αμέλειες κατά την τήρηση των προειδοποιητικών υποδείξεων μπορεί να προκαλέσουν ηλεκτροπληξία, κίνδυνο πυρκαγιάς ή/και σοβαρούς τραυματισμούς.

**Φυλάξτε όλες τις προειδοποιητικές υποδείξεις και οδηγίες για κάθε μελλοντική χρήση.**



## ΥΠΟΔΕΙΞΕΙΣ ΑΣΦΑΛΕΙΑΣ ΓΙΑ ΚΟΦΤΕΣ ΚΑΛΩΔΙΩΝ

Η κοπή και ο διαχωρισμός καλωδίων με τη βοήθεια του κόφτη καλωδίων πρέπει να εκτελείται αποκλειστικά από προσωπικό που έχει εκπαιδευτεί στο χειρισμό υπόγειων καλωδίων σύμφωνα με τους τοπικούς κανονισμούς.

Για να μειώσετε τον κίνδυνο εκρήξεων, ηλεκτροπληξίας, υλικών ζημιών και ζημιών στον εξοπλισμό, μην κόβετε ποτέ ρευματοφόρα ηλεκτρικά καλώδια. Το εργαλείο ΔΕΝ είναι μονωμένο.

Διατηρείτε τα χέρια και τα φαρδιά ρούχα μακριά από εργαλεία κοπής και άλλα κινούμενα εξαρτήματα. Υπάρχει κίνδυνος σοβαρών τραυματισμών, συμπεριλαμβανομένου κοψίματος άκρων του σώματος.

Συνιστούμε επίσης προστατευτική ενδυμασία όπως επίσης μάσκα προστασίας αναπνοής, προστατευτικά γάντια, σταθερά και ασφαλή στην ολίσθηση υποδήματα, κράνος και ωτασπίδες.

Χρησιμοποιείτε προστατευτικό εξοπλισμό. Φοράτε πάντα προστατευτικά γυαλιά, όταν εργάζεστε με τον κόφτη καλωδίων.

Αποτρέψτε την ακούσια εκκίνηση του κόφτη καλωδίων. Πριν από τη σύνδεση με επαναφορτιζόμενο συσσωρευτή βεβαιωθείτε ότι η σκανδάλη είναι ασφαλισμένη με την ασφάλεια ενεργοποίησης.

Μην κρατάτε ποτέ τον κόφτη καλωδίων από τις σαγόνες κοπής.

Πριν από τη χρήση ελέγχετε πάντα τις σαγόνες κοπής για ρωγμές και άλλες ενδείξεις φθοράς.

Χρησιμοποιείτε τον κόφτη καλωδίων, τον επαναφορτιζόμενο συσσωρευτή και τη συσκευή φόρτισης, μόνο εφόσον είναι σε τεχνικά άριστη κατάσταση.

Σε περίπτωση βλάβης επισκευάστε τα άμεσα σε ένα εξουσιοδοτημένο συνεργείο.

Πριν από κάθε εργασία στη μηχανή αφαιρείτε την ανταλλακτική μπαταρία.

Ο κόφτης καλωδίων μπορεί να χρησιμοποιηθεί μόνο με τοποθετημένο το εργαλείο κοπής.

Αφαιρέστε όλα τα εργαλεία ρύθμισης και τα κλειδιά, πριν εκτελέσετε την κοπή.

Για να αποφύγετε τραυματισμούς και ζημιές, μη βυθίζετε ποτέ το εργαλείο, τον επαναφορτιζόμενο συσσωρευτή ή τη συσκευή φόρτισης σε υγρό και μην επιτρέπετε ποτέ να εισχωρήσει υγρό σε αυτά.

Κρατάτε τον κόφτη καλωδίων και από τις δύο λαβές.

## ΠΡΟΕΙΔΟΠΟΙΗΣΗ

 Αυτή η συσκευή περιέχει μία μπαταρία λιθίου τύπου κουμπου/κέρματος. Μία νέα ή χρησιμοποιημένη μπαταρία μπορεί να προκαλέσει σοβαρά εσωτερικά εγκαύματα και να οδηγήσει σε θάνατο σε μόλις 2 ώρες σε περίπτωση κατάποσης ή

εισόδου στο σώμα. Στερεώνετε πάντα το καπάκι στη θήκη μπαταριών. Εάν δεν κλείνει με ασφάλεια, σταματήστε τη συσκευή, αφαιρέστε την μπαταρία και κρατήστε την μακριά από παιδιά. Εάν πιστεύετε ότι κάποιος έχει καταπιεί την μπαταρία ή ότι έχει εισέλθει με άλλο τρόπο στο σώμα, αναζητήστε άμεση ιατρική φροντίδα.

## ΛΟΙΠΟΙ ΚΙΝΔΥΝΟΙ

Πριν από την έναρξη της διαδικασίας κοπής πρέπει να εμποδίζεται η πρόσβαση σύμφωνα με τους τοπικούς κανονισμούς.

Κόβετε μόνο καλώδια, τα οποία έχουν αποσυνδεθεί από το ηλεκτρικό ρεύμα!

Η μη τήρηση αυτής της οδηγίας μπορεί να οδηγήσει σε σοβαρούς τραυματισμούς, θάνατο, πυρκαγιά και άλλες υλικές ζημιές λόγω ηλεκτροπληξίας, έκρηξης και/ή ηλεκτρικών τόξων.

Φοράτε προστατευτικά γυαλιά.

## ΧΡΗΣΗ ΣΥΜΦΩΝΑ ΜΕ ΤΟ ΣΚΟΠΟ ΠΡΟΟΡΙΣΜΟΥ

Ο κόφτης καλωδίων είναι κατάλληλος για την κοπή χαλκού με μόνωση και καλωδίων αλουμινίου, καθώς και ελαφρώς ενισχυμένων καλωδίων, τα οποία έχουν αποσυνδεθεί από το ηλεκτρικό ρεύμα, ανάλογα με τον τύπο καλωδίου.

Η κοπή και ο διαχωρισμός καλωδίων με τη βοήθεια του κόφτη καλωδίων πρέπει να εκτελείται αποκλειστικά από προσωπικό που έχει εκπαιδευτεί στο χειρισμό υπόγειων καλωδίων σύμφωνα με τους τοπικούς κανονισμούς.

Πριν από την πρώτη χρήση και, στη συνέχεια, τουλάχιστον μία φορά το χρόνο, ο χειριστής του κόφτη καλωδίων πρέπει να ενημερώνεται σχετικά με τους ειδικούς κινδύνους που αφορούν τη χρήση του κόφτη καλωδίων, καθώς και με τα βασικά μέτρα ασφαλείας.

Η εταιρεία εκμετάλλευσης πρέπει:

- να παραδώσει το εγχειρίδιο λειτουργίας στο χειριστή και
- να διασφαλίσει ότι ο χειριστής το έχει διαβάσει και κατανοήσει.

 **ΠΡΟΕΙΔΟΠΟΙΗΣΗ Διαβάστε όλες τις υποδείξεις ασφαλείας, τις οδηγίες, τις εικόνες και τα δεδομένα, τα οποία θα λάβετε μαζί με το μηχάνημα.** Αμέλειες κατά την τήρηση των προειδοποιητικών υποδείξεων μπορεί να προκαλέσουν ηλεκτροπληξία, κίνδυνο πυρκαγιάς ή/και σοβαρούς τραυματισμούς. **Φυλάξτε όλες τις προειδοποιητικές υποδείξεις και οδηγίες για κάθε μελλοντική χρήση.**



## ΕΦΑΡΜΟΓΗ

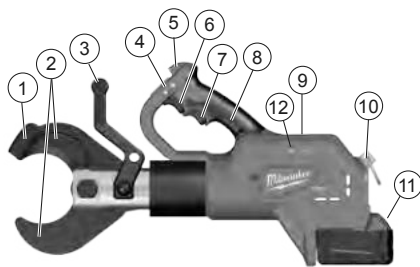

### Περιγραφή συσκευής

- 1 Διάταξη συγκράτησης λεπίδων
- 2 Λεπίδες
- 3 Μπροστινή λαβή / Μονωμένη επιφάνεια λαβής
- 4 Ολισθαίνων διακόπτης / Ασφάλεια σκανδάλη
- 5 Λυχνία LED
- 6 Σκανδάλη
- 7 Σκανδάλη απελευθέρωσης
- 8 Λαβή / Μονωμένη επιφάνεια λαβής
- 9 Θήκη συσσωρευτή ONE-KEY
- 10 Κρίκος ασφαλείας
- 11 ΜΠΑΤΑΡΙΑ
- 12 Δείκτης ONE KEY

### Προετοιμασία χώρου εργασίας

Πριν από την έναρξη της εργασίας, τα καλώδια πρέπει να είναι αποσυνδεδεμένα και πρέπει να διασφαλίζεται ότι παραμένουν χωρίς τάση κατά τη διάρκεια της εργασίας.

Πρέπει να λαμβάνονται οπωσδήποτε υπόψη οι τοπικές προδιαγραφές ασφαλείας και οι κανονισμοί του φορέα εκμετάλλευσης δικτύου.

Για την πραγματοποίηση, τη διασφάλιση και διατήρηση της αποσύνδεσης από το ηλεκτρικό ρεύμα, επικοινωνήστε με το φορέα εκμετάλλευσης δικτύου.

Εάν δεν διασφαλιστεί πέραν κάθε αμφιβολίας ότι το καλώδιο ή ο αγωγός με μόνωση έχει αποσυνδεθεί, δεν επιτρέπεται να εκτελούνται εργασίες.

Πριν από την έναρξη της διαδικασίας κοπής πρέπει να εμποδίζεται και να παρακολουθείται η πρόσβαση σύμφωνα με τους τοπικούς κανονισμούς.

Μην εκθέτετε τα εργαλεία στη βροχή. Μη χρησιμοποιείτε εργαλεία σε υγρούς ή βρεγμένους χώρους.

### Προετοιμασία του κόφτη καλωδίων και του συσσωρευτή

Πριν από κάθε χρήση:

- Ελέγχετε τον κόφτη καλωδίων για εξωτερικές ζημιές
- Ελέγχετε το εργαλείο κοπής για ρωγμές και άλλες ενδείξεις φθοράς

Να χρησιμοποιείται μόνο σε άριστη κατάσταση!

Πριν από την έναρξη της διαδικασίας κοπής πρέπει να ελέγχεται η χωρητικότητα του συσσωρευτή: ελάχιστη 33% (βλέπε εικονογραφημένη περιγραφή).

Ενδεχομένως να είναι απαραίτητη η φόρτιση πριν από την έναρξη της εργασίας.

## Προετοιμασία της διαδικασίας κοπής

Στηρίξτε και στερεώστε το καλώδιο που πρόκειται να κόψετε, ώστε να ελαχιστοποιήσετε τον κίνδυνο ανεξέλεγκτης κίνησης.

Τα εναέρια καλώδια, ειδικότερα, μπορεί να παρουσιάσουν ανεξέλεγκτη κίνηση και να προκαλέσουν τραυματισμούς και/ή

ζημιές.

Η κεφαλή κοπής πρέπει να τοποθετηθεί σε γωνία 90° ως προς το καλώδιο, έτσι ώστε το καλώδιο να βρίσκεται στις ανοιχτές σιαγόνες κοπής χωρίς τάνυση και να αποφευχθούν ανεπιθύμητες δυνάμεις διάτμησης.

## ΕΦΑΡΜΟΓΗ

**⚠ ΠΡΟΕΙΔΟΠΟΙΗΣΗ:** Για να μειώσετε τον κίνδυνο εκρήξεων, ηλεκτροπληξίας, υλικών ζημιών και ζημιών στον εξοπλισμό, μην κόβετε ποτέ ρευματοφόρα ηλεκτρικά καλώδια.

Το εργαλείο ΔΕΝ είναι μονωμένο. Η επαφή με ρευματοφόρο κύκλωμα μπορεί να οδηγήσει σε σοβαρούς τραυματισμούς ή θάνατο. Διακόψτε την παροχή ρεύματος, πριν εκτελέσετε μία κοπή. Μην κόβετε ποτέ αγωγούς αερίου ή νερού. Κρατάτε τα χέρια σας μακριά από όλες τις ακμές κοπής και τα κινούμενα μέρη. Υπάρχει κίνδυνος κοψίματος και ακρωτηριασμού.

Αφαιρείτε πάντα το πακέτο συσσωρευτών πριν από την αλλαγή ή αφαίρεση εξαρτημάτων. Χρησιμοποιείτε μόνο εξαρτήματα που συνιστώνται ειδικά για αυτό το εργαλείο. Η χρήση άλλων εξαρτημάτων μπορεί να είναι επικίνδυνη.

Για να μειώσετε τον κίνδυνο τραυματισμών, φοράτε προστατευτικά γυαλιά ή γυαλιά με πλάγια προστατευτικά.

**⚠ ΠΡΟΕΙΔΟΠΟΙΗΣΗ:** Για να μειώσετε τον κίνδυνο τραυματισμών, κόβετε μόνο υλικά που συνιστώνται για τις λεπίδες. (βλέπε «Προδιαγραφές») Μην επιχειρήσετε να κόψετε άλλα υλικά.

Μπορείτε να περιστρέψετε την κεφαλή κοπής με μπροστινή χειρολαβή για καλύτερη χρήση.

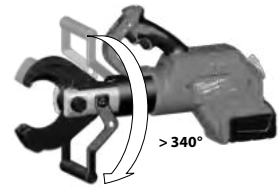

## ΚΟΠΗ

- Πριν από την κοπή βεβαιωθείτε ότι οι λεπίδες είναι σωστά τοποθετημένες.
- Κατά τη διάρκεια της χρήσης, το εργαλείο μπορεί να αποτεθεί σε ένα στεγνό υπόστρωμα ή να χρησιμοποιηθεί ως συσκευή χείρως. Για να χρησιμοποιήσετε το εργαλείο σε όρθια θέση στο έδαφος, στρέψτε την κεφαλή κοπής σε 180°, έτσι ώστε η μπροστινή χειρολαβή να μπορεί να χρησιμοποιηθεί ως στήριγμα. Εάν θέλετε να χρησιμοποιήσετε το εργαλείο ως συσκευή χείρως, κρατήστε το σταθερά και από τις δύο λαβές, όπως απεικονίζεται.

1. Μην επιχειρήσετε να εκτελέσετε λοξοτομές, καθώς θα προκληθούν ζημιές στο τεμάχιο προς επεξεργασία και τις λεπίδες.





2. Κρατήστε καλά τις λαβές. Μετακινήστε τον ολισθαίνοντα διακόπτη στη θέση απασφάλισης. (1)  
Πατήστε και κρατήστε πατημένη τη σκανδάλη κατά τη διάρκεια της κοπής. (2)  
Η λυχνία LED θα ανάψει, όταν πατήσετε τη σκανδάλη. Μόλις ολοκληρωθεί η κοπή ή απενεργοποιηθεί το εργαλείο, απελευθερώστε τη σκανδάλη.

Σημείωση: Το τεμάχιο προς επεξεργασία ενδέχεται να μετακινηθεί ελαφρώς κατά τη διάρκεια της κοπής.



3. Όταν ολοκληρωθεί η κοπή, πατήστε τη σκανδάλη απελευθέρωσης για να ανοίξουν οι λεπίδες. (3)  
Θέσατε τον ολισθαίνοντα διακόπτη στη θέση ασφάλισης. (4)

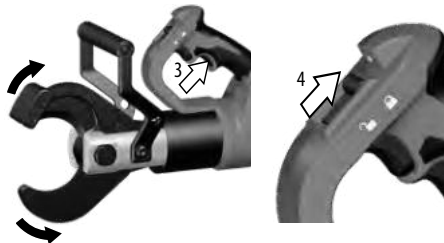

## ΣΥΜΠΕΡΙΦΟΡΑ ΣΕ ΠΕΡΙΠΤΩΣΗ ΒΛΑΒΗΣ

- Το καλώδιο ενδέχεται να διανοιχτεί και να τεθεί υπό τάση. Ενημερώστε οπωσδήποτε το φορέα εκμετάλλευσης δικτύου, διακόψτε τη διαδικασία κοπής και προβείτε σε κατάλληλα μέτρα ασφαλείας
- Διασφαλίζετε πάντα ότι η συσκευή είναι και παραμένει αποσυνδεδεμένη από το ηλεκτρικό ρεύμα, πριν πλησιάσετε και αγγίξετε τη συσκευή
- Πατήστε και κρατήστε πατημένο το κουμπι επαναφοράς, μέχρι ο κόφτης να ανοίξει πλήρως
- Ελέγξτε τη χωρητικότητα του συσσωρευτή
- Ελέγξτε το υλικό και το πάχος του υλικού με βάση τα τεχνικά στοιχεία
- Εάν υπάρχει η υποψία ότι έχει κοπεί ρευματοφόρο καλώδιο, ο κόφτης καλωδίων πρέπει να ελεγχθεί από εξουσιοδοτημένο εξειδικευμένο συνεργείο

## ΜΑΓΚΩΜΕΝΕΣ ΛΕΠΙΔΕΣ

Οι ακαθαρσίες και τα θραύσματα μπορεί να προκαλέσουν το μάγκωμα των λεπίδων μετά την κοπή

- Πατήστε και κρατήστε πατημένη τη σκανδάλη απελευθέρωσης, για να βεβαιωθείτε ότι έχει γίνει επαναφορά του εργαλείου.
- Αφαιρέστε το πακέτο συσσωρευτών.
- Ενώ κρατάτε τη σκανδάλη απελευθέρωσης, χρησιμοποιήστε ένα λαστιχένιο σφυρί για να χτυπήσετε ελαφρώς τη διάταξη συγκράτησης λεπίδων, μέχρι να ανοίξουν οι λεπίδες.
- Καθαρίστε τυχόν ακαθαρσίες και θραύσματα από τις λεπίδες, πριν ξεκινήσετε άλλη κοπή.

## ΣΥΜΒΟΥΛΕΣ ΚΟΠΗΣ

- Μην επιχειρήσετε να εκτελέσετε λοξοτομές, καθώς θα προκληθούν ζημιές στο τεμάχιο προς επεξεργασία και τις λεπίδες.
- Τοποθετήστε τον κόφτη καλωδίων επάνω στο καλώδιο, με την αιχμηρή ακμή του σε ορθή γωνία, έως το εσωτερικό άκρο κοπής.
- Κόβετε καθαρά υλικά, για να επιμηκύνετε τη διάρκεια ζωής των λεπίδων. Σκουπίστε τις ακαθαρσίες και τα θραύσματα από το υλικό και τις λεπίδες, πριν ξεκινήσετε την κοπή.

## ΣΥΝΤΗΡΗΣΗ

Πριν από κάθε εργασία στη μηχανή αφαιρείτε την ανταλλακτική μπαταρία.

Μην ανοίγετε ποτέ τον κόφτη καλωδίων, τον επαναφορτιζόμενο συσσωρευτή ή τη συσκευή φόρτισης.

Ελέγχετε τον κόφτη καλωδίων για ενδεχόμενα προβλήματα όπως θόρυβο ή μάγκωμα των κινούμενων μερών, τα οποία μπορεί να επηρεάσουν το εργαλείο.

Ελέγχετε τα εργαλεία κοπής για ρωγμές και άλλες ενδείξεις φθοράς.

Μόλις ολοκληρώσετε την εργασία, καθαρίστε και λιπάνετε τα εργαλεία κοπής.

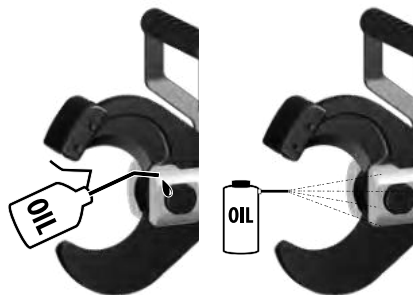

Ελέγχετε ότι οι ακμές κοπής είναι αιχμηρές και αντικαταστήστε τις φθαρμένες σιαγόνες κοπής.





49 162 774

## ΑΛΛΑΓΗ ΛΕΠΙΔΩΝ

Αντικαταστήστε τις λεπίδες, όταν παρουσιάσουν θραύσεις ή ζημιές. Αντικαθιστάτε πάντα τις λεπίδες ανά ζεύγη. Χρησιμοποιείτε αποκλειστικά λεπίδες MILWAUKEE.

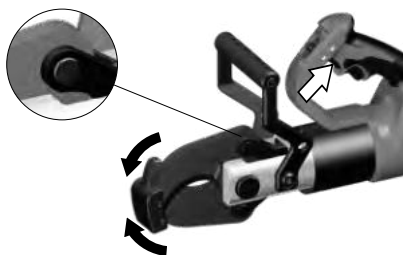
1. Πατήστε τη σκανδάλη, για να κλείσετε ελαφρώς τις λεπίδες. Πρέπει να είναι δυνατή η πρόσβαση στους δακτυλίους συγκράτησης.



2. Αφαιρέστε το πακέτο συσσωρευτών και θέστε τον ολισθαίνοντα διακόπτη στη θέση ασφάλισης. 



3.

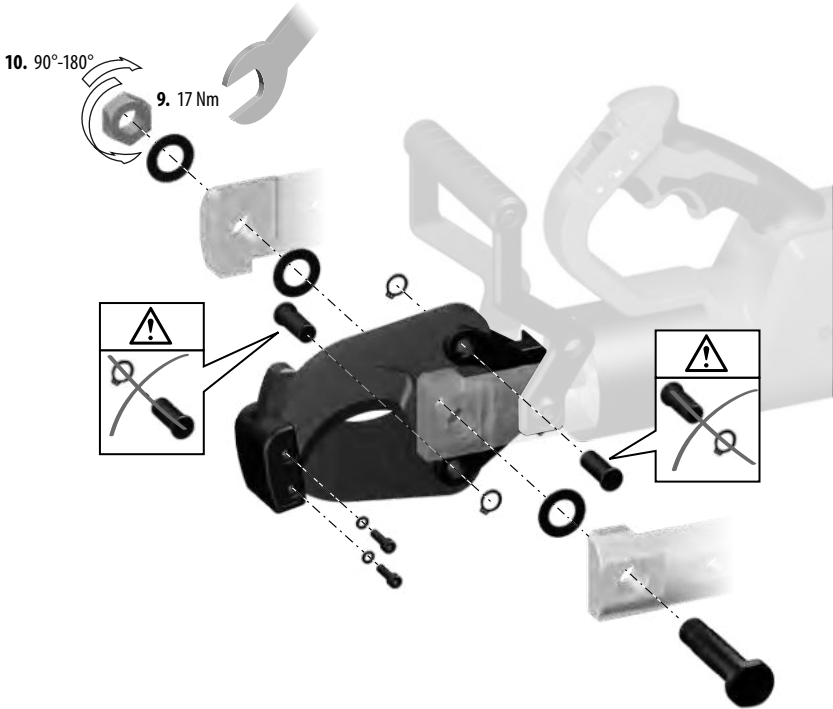

1. Χρησιμοποιήστε ένα κλειδί ή μία πένσα, για να αφαιρέσετε τα παξιμάδια και τη βίδα λεπίδων.
2. Αφαιρέστε το δακτύλιο συγκράτησης και τραβήξτε τον πείρο από μία από τις λεπίδες προς τα έξω.
3. ΣΗΜΕΙΩΣΗ: Σημειώστε την κατεύθυνση των λεπίδων, ώστε οι νέες λεπίδες να τοποθετηθούν με τον ίδιο τρόπο. Οι λεπίδες πρέπει να ευθυγραμμιστούν, έτσι ώστε οι επίπεδες πλευρές να ακουμπούν μεταξύ τους και οι λοξές ακμές να κοιτούν σε αντίθετη κατεύθυνση, όπως σε ένα ψαλίδι.
4. Αφαιρέστε προσεκτικά τη λεπίδα.
5. Τοποθετήστε τη λεπίδα προς την ίδια κατεύθυνση.

6. Σπρώξτε τον πείρο μέσα από τη λεπίδα και το στήριγμα. Αντικαταστήστε το δακτύλιο συγκράτησης.
7. Επαναλάβετε τα βήματα 2 έως 6 για την άλλη λεπίδα.
8. Εισαγάγετε τη βίδα λεπίδων.
9. Περιστρέψτε το παξιμάδι λεπίδων πάνω στη βίδα λεπίδων και σφίξτε με 17 Nm.
10. Περιστρέψτε το παξιμάδι λεπίδων προς τα πίσω με 1/4 έως 1/2 περιστροφή

Ελέγχετε ότι τα εργαλεία κοπής μπορούν να κινηθούν ελεύθερα. Για να αποφύγετε τραυματισμούς και ζημιές, μη βυθίζετε ποτέ το εργαλείο, τον επαναφορτιζόμενο συσσωρευτή ή τη συσκευή φόρτισης σε υγρό και μην επιτρέπετε ποτέ να ειοχωρήσει υγρό σε αυτά.

Διατηρείτε πάντοτε τις οχιώδες εξαερισμού της μηχανής καθαρές.

Η συσκευή περιέχει υδραυλικό λάδι που χρησιμοποιείται το οποίο αποτελεί κίνδυνο για τα υπόγεια ύδατα. Η ανεξέλεγκτη απόρριψη και η λανθασμένη διάθεση τιμωρούνται.

Κάθε έξι έως δώδεκα μήνες πρέπει να πραγματοποιείται συντήρηση στη συσκευή, ανάλογα με τη χρήση.

Μπορείτε να μάθετε περισσότερες πληροφορίες σχετικά με τα

διαστήματα συντήρησης μέσω της εφαρμογής ONE-KEY.

Οι εργασίες συντήρησης και επισκευής επιτρέπεται να διεξάγονται μόνο από εξειδικευμένα συνεργεία.

Χρησιμοποιείτε μόνο αξεσουάρ Milwaukee και ανταλλακτικά Milwaukee. Εξαρτήματα, που η αλλαγή τους δεν περιγράφεται, αντικαθιστώνται σε μια τεχνική υποστήριξη της Milwaukee (βλέπε φυλλάδιο εγγύηση/ διευθύνσεις τεχνικής υποστήριξης).

Όταν χρειάζεται, μπορείτε να ζητήσετε ένα σχέδιο συναρμολόγησης της συσκευής, δίνοντας τον τύπο της μηχανής και αριθμό στην πινακίδα ισχύος, από το κέντρο σέρβις ή απευθείας από τη φίρμα Techtronic Industries GmbH, Max-Eyth-Straße 10, 71364 Winnenden, Germany.

## ONE-KEY™

Προκειμένου να μάθετε περισσότερα για τη λειτουργικότητα ONE-KEY του εν λόγω εργαλείου, διαβάστε τον επισυναπτόμενο οδηγό γρήγορης εκκίνησης ή επισκεφτείτε τη σελίδα μας στο Διαδίκτυο <http://www.milwaukeeeetool.com/one-key>.

Μπορείτε να κατεβάσετε την εφαρμογή ONE-KEY στο Smartphone σας από το App Store ή το Google Play.



EL

## ΜΠΑΤΑΡΙΕΣ

Μια θερμοκρασία πάνω από 50°C μειώνει την ισχύ της ανταλλακτικής μπαταρίας. Αποφεύγετε τη θέρμανση για μεγαλύτερο χρονικό διάστημα από τον ήλιο ή τις συσκευές θέρμανσης.

Διατηρείτε τις επαφές σύνδεσης στο φορτιστή και στην ανταλλακτική μπαταρία καθαρές.

Για μια άριστη διάρκεια ζωής πρέπει μετά τη χρήση οι μπαταρίες να φορτιστούν πλήρως. Επαναφορτίζετε τις ανταλλακτικές μπαταρίες που δεν έχουν χρησιμοποιηθεί για μεγαλύτερο χρονικό διάστημα πριν τη χρήση.

Για μια κατά τα δυνατόν μεγάλη διάρκεια ζωής οι μπαταρίες μετά τη φόρτιση οφείλουν να αφαιρεθούν από το φορτιστή.

Για την αποθήκευση της μπαταρίας για διάστημα μεγαλύτερο

των 30 ημερών: Αποθηκεύετε τη μπαταρία περ. στους 27°C σε στεγνό χώρο. Αποθηκεύετε τη μπαταρία περ. στο 30%-50% της κατάστασης φόρτισης. Κάθε 6 μήνες φορτίζετε εκ νέου τη μπαταρία.

Μην πετάτε τις μεταχειρισμένες ανταλλακτικές μπαταρίες στη φωτιά ή στα οικιακά απορρίμματα. Η Milwaukee προσφέρει μια απόσυρση των παλιών ανταλλακτικών μπαταριών σύμφωνα με τους κανόνες προστασίας του περιβάλλοντος, ρωτήστε παρακαλώ σχετικά στο ειδικό κατάστημα πώλησης.

Μην αποθηκεύετε τις ανταλλακτικές μπαταρίες μαζί με μεταλλικά αντικείμενα (κίνδυνος βραχυκυκλώματος).

Φορτίζετε τις ανταλλακτικές μπαταρίες του συστήματος M18 μόνο με φορτιστές του συστήματος M18. Μην φορτίζετε μπαταρίες από άλλα συστήματα.

## ΜΕΤΑΦΟΡΑ ΤΩΝ ΜΠΑΤΑΡΙΩΝ ΙΟΝΤΩΝ ΛΙΘΙΟΥ

Οι μπαταρίες ιόντων λιθίου υπόκεινται στις απαιτήσεις των νομικών διατάξεων για την μεταφορά επικινδύνων εμπορευμάτων.

Η μεταφορά τέτοιων μπαταριών πρέπει να πραγματοποιείται τηρώντας τους τοπικούς, εθνικούς και διεθνείς κανονισμούς και τις αντίστοιχες διατάξεις.

Επιτρέπεται η μεταφορά τέτοιων μπαταριών στο δρόμο χωρίς περαιτέρω απαιτήσεις.

Η εμπορική μεταφορά μπαταριών ιόντων λιθίου από εταιρείες μεταφορών υπόκειται στις απαιτήσεις των νομικών διατάξεων για την μεταφορά επικινδύνων εμπορευμάτων. Οι προετοιμασίες αποστολής και η μεταφορά πραγματοποιούνται αποκλειστικά από

ειδικά εκπαιδευμένα πρόσωπα. Η συνολική διαδικασία συνοδεύεται από εξειδικευμένο προσωπικό.

Κατά τη μεταφορά μπαταριών ιόντων λιθίου πρέπει να προσέχετε τα εξής:

Φροντίστε τα σημεία επαφών να είναι προστατευμένα και μονωμένα ώστε να αποφευχθούν βραχυκυκλώματα. Προσέξτε το πακέτο μπαταριών να είναι σταθερό μέσα στη συσκευασία και να μη γλιστρά. Η μεταφορά μπαταριών που παρουσιάζουν φθορές ή διαρροές δεν επιτρέπεται. Για περισσότερες πληροφορίες απευθυνθείτε στην εταιρεία μεταφορών.

Ελληνικά

## ΔΗΛΩΣΗ ΠΙΣΤΟΤΗΤΑΣ ΕΚ

Δηλώνουμε με αποκλειστική μας ευθύνη, ότι το προϊόν που περιγράφεται στα «Τεχνικά Χαρακτηριστικά» συμμορφώνεται με όλες τις σχετικές διατάξεις των οδηγιών

2011/65/EE RoHS

2006/42/ΕΚ

2014/53/ ΕΕ

και έχουν εφαρμοστεί τα ακόλουθα εναρμονισμένα πρότυπα

EN 62841-1:2015

EN 62479:2010

EN 55014-1:2017+A11:2020

EN 55014-2:2015

EN 301 489-1 V2.2.3

EN 301 489-17 V3.1.1

EN 300 328 V2.2.2

EN IEC 63000:2018



Winnenden, 2021-03-11

Alexander Krug / Managing Director

Εξουσιοδοτημένος να συντάξει τον τεχνικό φάκελο.

Techtronic Industries GmbH

Max-Eyth-Straße 10, 71364 Winnenden, Germany

## ΣΥΜΒΟΛΑ



Παρακαλώ διαβάστε σχολαστικά τις οδηγίες χρήσης πριν από την έναρξη λειτουργίας.



### ΠΡΟΕΙΔΟΠΟΙΗΣΗ!

Διαβάστε όλες τις υποδείξεις ασφαλείας και τις οδηγίες.



Στις εργασίες με τη μηχανή φοράτε πάντοτε προστατευτικά γυαλιά.



Αυτή η συσκευή περιέχει μία μπαταρία λιθίου τύπου κομψιού/κέρματος.



Κίνδυνος ηλεκτροπληξίας



**ΠΡΟΣΟΧΗ! ΠΡΟΕΙΔΟΠΟΙΗΣΗ! ΚΙΝΔΥΝΟΣ!**



Πριν από κάθε εργασία στη μηχανή αφαιρείτε την ανταλλακτική μπαταρία.



Διατηρείτε τα χέρια μακριά από το εργαλείο κοπής και άλλα κινούμενα εξαρτήματα. Ενέχει κίνδυνος εγκλωβισμού των δακτύλων στο μηχανισμό κοπής, με συνέπεια την αποκοπή ή τον τραυματισμό τους.



Εξαρτήματα - Δεν περιλαμβάνονται στα υλικά παράδοσης, συνιστούμενη προσθήκη από το πρόγραμμα εξαρτημάτων.



Ηλεκτρικά μηχανήματα δεν επιτρέπεται να απορρίπτονται μαζί με τα οικιακά απορρίμματα. Ηλεκτρικά και ηλεκτρονικά μηχανήματα συλλέγονται ξεχωριστά και παραδίδονται προς ανακύκλωση με τρόπο φιλικό προς το περιβάλλον σε χειρέρηση επεξεργασίας απορριμμάτων. Ενημερωθείτε από τις τοπικές υπηρεσίες ή από ειδικευμένους εμπόρους σχετικά με κέντρα ανακύκλωσης και συλλογής απορριμμάτων.

**V**

Βολτ AC



Συνεχές ρεύμα



Ευρωπαϊκό σήμα πιστότητας



Βρετανικό σήμα πιστότητας



Ουκρανικό σήμα πιστότητας

001



Ευρασιατικό σήμα πιστότητας



## TEKNİK VERİLER

Boru kesici	M18 HCC75
Üretim numarası	4587 10 03... ... 000001-999999
Frekans bandı	2402 - 2480 MHz
İletim gücü	1,8 dBm
Kartuş akü gerilimi	18 V
Pres kuvveti	77,8 KN
Kesim alanı Kablo tipine bağlıdır	Maks. Ø 75 mm
Yalıtımlı bakır / Alüminyum kablo, hafif takviyeli	
Ağırlığı ise EPTA-üretici 01/2014'e göre (Li-Ion 2,0 Ah...9,0Ah)	7,6 kg ... 8,2 kg
Çalıştırılması için tavsiye edilen ortam sıcaklığı	-18°C ... +50°C
Tavsiye edilen güç paketleri	M18B...
Tavsiye edilen şarj aletleri	M12-18...
<b>Gürültü bilgileri</b>	
Ölçüm değerleri EN 62841 e göre belirlenmektedir. Aletin, frekansa bağımlı uluslararası ses basıncı seviyesi değerlendirme eğrisi A'ya göre tipik gürültü seviyesi:	
Ses basıncı seviyesi (Tolerans K=3dB(A))	73,5 dB (A)
Akustik kapasite seviyesi (Tolerans K=3dB(A))	84,5 dB (A)
<b>Koruyucu kulaklık kullanın!</b>	
<b>Vibrasyon bilgileri</b>	
Toplam titreşim değeri (üç yönün vektör toplamı) EN 62841'e göre belirlenmektedir:	
titreşim emisyon değeri <sub>n</sub>	0,2 m/s <sup>2</sup>
Tolerans K=	1,5 m/s <sup>2</sup>

## UYARI!

Bu talimatlarda belirtilen titreşim seviyesi, EN 62841 standardına uygun bir ölçme metodu ile ölçülmüştür ve elektrikli el aletleri birbiriyle karşılaştırmak için kullanılabilir. Ölçüm sonuçları ayrıca titreşim yükünün geçici değerlendirilmesi için de uygundur. Belirtilen titreşim seviyesi, elektrikli el aletinin genel uygulamaları için geçerlidir. Ancak elektrikli el aleti başka uygulamalar için, farklı eklenti parçalarıyla ya da yetersiz bakım koşullarında kullanılırsa, titreşim seviyesi farklılık gösterebilir. Bu durumda, titreşim yükü toplam çalışma zaman aralığı içerisinde belirgin ölçüde yükselebilir. Titreşim yükünün tam bir değerlendirmesi için ayrıca cihazın kapalı olduğu süreler ve cihazın çalışır durumda olduğu, ancak gerçek kullanımda bulunmadığı süreler de dikkate alınmalıdır. Böylelikle, toplam çalışma zamanı aralığı boyunca meydana gelen titreşim yükü belirgin ölçüde azaltılabilir. Kullanıcıyı titreşimlerin etkisinden korumak üzere, örneğin elektrikli el aletlerinin ve eklenti parçalarının bakımı, ellerin sıcak tutulması ve iş akışının organizasyonu gibi ek güvenlik tedbirleri belirleyiniz.



Tür



**UYARI** Cihazla birlikte gelen tüm güvenlik uyarılarını, talimatları, çizimleri ve bilgileri okuyun. Açıklanan uyarılara ve talimat hükümlerine uyulmadığı takdirde elektrik çarpmalarına, yangınlara ve/veya ağır yaralanmalara neden olunabilir. **Bütün uyarıları ve talimat hükümlerini ilerde kullanmak üzere saklayın.**



## BORU KESİCİ İÇİN GÜVENLİK BİLGİLERİ

Kabloların bu kablo kesiciyle kesilmesi ve yarıma işlemleri sadece yerel düzenlemelere uygun olarak yeraltı kablolarında çalışma eğitimi almış personelce yapılabilir.

Patlama, elektrik çarpması ve mal ve ekipmana hasar riskini düşürmek için asla gerilimli kabloları kesmeyin. Alet yalıtımlı DEĞİLDİR.

Elleri ve sarkan giysileri kesici aletlerden ve diğer hareketli parçalardan uzak tutun. Vücut azalarının kesilmesi dahil, ciddi yaralanma tehlikesi mevcuttur.

Koruyucu elbise ve tozlardan korunma maskesi, emniyet eldivenleri ve sağlam ve kaymaya mukavim ayakkabı giyin. Başlık ve kulaklık tavsiye edilir.

Koruma teçhizatı kullanın. Kablo kesiciyle çalışırken her zaman emniyet gözlüğü takın.

Kablo kesicinin kazayla çalışmasını önleyin. Çıkarılabilir bir pille bağlamadan önce tetiğin anahtar kilidiyle emniyete alındığından emin olun.

Kablo kesiciyi asla kesici çenelerden tutmayın.

Kullanmadan önce, kesici çeneleri çatlak ve diğer aşınma belirtileri

yönünden mutlaka kontrol edin.

Kablo kesiciyi, çıkarılabilir pili ve şarj cihazını ancak teknik olarak kususuz olmaları koşulluyla kullanın.

Hasarları derhal yetkili bir tamirhane de tamir ettiriniz.

Aletin kendinde bir çalışma yapmadan önce kartuş aküyü çıkarın.

Kablo kesici sadece bir kesici alet takılarak kullanılabilir.

Kesim yapmadan önce bütün ayar aletlerini ve anahtarları çıkarın.

Yaralanma ve hasarları önlemek için aleti, çıkarılabilir pili veya şarj cihazını asla bir sıvıya batırmayın, içlerine sıvı girmesine izin vermeyin.

Kablo kesiciyi iki elinizle tutun.

## UYARI



Bu cihaz, düğme tipi/yassı lityum pil içerir. Yeni veya kullanılmış bir pil yutulursa ya da vücuda girerse, 2 saat gibi kısa bir sürede ciddi iç yanıklara ve ölüme neden olabilir. Kapağı pil bölmesine her zaman sabitleyin. Güvenli bir şekilde kapanmıyorsa, cihazı durdurun, pili çıkarın ve çocukların erişemeyeceği bir yerde saklayın. Birinin pili yuttuğundan veya pilin vücuda girdiğinden şüpheleniyorsanız, derhal tıbbi yardım isteyin.

## KALAN TEHLİKELER

Kesme süreci başlamadan, erişimin yerel düzenlemelere uygun olarak kapatılmış olması gerekir.

Sadece ve sadece güç kaynağıyla bağlantısı kesilmiş kabloları kesin!

Bu talimatın aksine hareket etmek elektrik çarpması, patlama ve/

veya elektrik arkından kaynaklanacak ciddi yaralanmaya, ölüme, yangına ve diğer maddi hasarlara neden olabilir.

Koruyucu gözlük takınız.

## KULLANIM

Kablo kesici, kablo türüne bağlı olarak güç kaynağıyla bağlantısı kesilmiş yalıtımlı bakır ve alüminyum kablolarla hafif takviyeli kabloların kesilmesi için uygundur.

Kabloların bu kablo kesiciyle kesilme ve yarıma işlemleri sadece yerel düzenlemelere uygun olarak yeraltı kablolarında çalışma eğitimi almış personelce yapılabilir.

Bu kablo kesicinin operatörü cihazı ilk kez kullanmadan önce ve bundan en fazla bir yıl sonra bu kablo kesiciyi kullanmakla bağlantılı belirli tehlikeler ve temel güvenlik önlemleri konusunda eğitilmiş olmalıdır.

İşletmeci şirketin sunuları yapması gerekir:

- Operatörün kullanma kılavuzuna erişebilmesini sağlamak
- ve okuyup anladığından emin olmak.

**⚠ UYARI Cihazla birlikte gelen tüm güvenlik uyarılarını, talimatları, çizimleri ve bilgileri okuyun.** Açıklanan uyarılara ve talimat hükümlerine uyulmadığı takdirde elektrik çarpmalarına, yangınlara ve/veya ağır yaralanmalara neden olunabilir. **Bütün uyarıları ve talimat hükümlerini ileride kullanmak üzere saklayın.**

## UYGULAMA

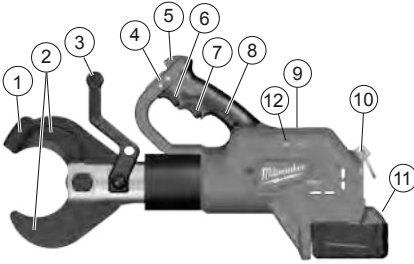

### Cihazın tanımı

- 1 Bıçak tutucu
- 2 Bıçaklar
- 3 Ön tutamak / İzolasyonlu tutma yüzeyi
- 4 Kayar anahtar / Tetik kilidi
- 5 LED
- 6 Tetik
- 7 Tetik serbest bırakma
- 8 Tutamak / İzolasyonlu tutma yüzeyi
- 9 ONE-KEY pil kapısı
- 10 Emniyet halkası
- 11 Akü
- 12 ONE KEY göstergesi

### Çalışma alanının hazırlanması

Çalışma başlamadan önce kabloların bağlantılarının kesilmesi ve çalışma boyunca gerilimsiz kalmaları sağlanmalıdır.

Her koşulda yerel güvenlik önlemlerine ve şebeke işletmecisinin düzenlemelerine uyulması gerekir.

Güç kaynağıyla bağlantıyı kesmek, kesilmesini sağlamak ve kesime durumunu sürdürmek için şebeke işletmecisiyle iletişime geçin.

Kablo veya yalıtımlı devrenin bağlantısının kesildiği kuşkuyla yer bırakmayacak şekilde belirlenemezse, hiçbir iş yapılamaz.

Kesme süreci başlamadan, erişimin engellenmesi ve yerel düzenlemelere uygun olarak izlenmesi gerekir.

Aletleri yağmur altında bırakmayın. Aletleri nemli veya ıslak yerlerde kullanmayın.

### Kablo kesici ve pilin hazırlanması

Her kullanımdan önce:

- Kablo kesiciyi dış hasar yönünden kontrol edin
- Kablo kesiciyi çatlak ve diğer aşınma belirtileri yönünden kontrol edin

Sadece mükemmel durumda kullanın!

Kesme işlemi başlamadan önce, pil kapasitesi kontrol edilmelidir: asgari %33 (bakınız resimli açıklama).

İş başlamadan önce şarj gerektirebilir.

### Kesme sürecine hazırlanma

KontROLSÜZ hareket riskini en aza indirmek için, kesilecek kabloyu destekleyip sabitleyin.

Özellikle havai kablolar kontrol dışı hareket edip yaralanma ve/veya hasara neden olabilir.

Kabloların açık kesme çeneleri içinde gerilmeden yerleştirilmesi ve istenmeyen kesme kuvvetlerinin engellenebilmesi için kesme kafasının kabloya 90°'lik bir açıyla konumlandırılması gerekir.



**⚠ UYARI :** Patlama, elektrik çarpması ve mal ve ekipmana hasar riskini düşürmek için asla gerilimli kabloları kesmeyin.

Alet yalıtımlı DEĞİLDİR. Gerilimli bir devreyi kesmek ciddi yaralanmaya ya da ölüme yol açabilir. Kesim yapmadan önce gücü kesin. Asla gaz veya su hatlarını kesmeyin. Ellerinizi bütün kesici uçlardan ve hareketli aksamdan uzak tutun. Kesim ya da ampütasyon oluşabilir.

Aksesuar değiştirir ya da çıkarırken her zaman pil takımını çıkarın. Sadece bu alet için özellikle tavsiye edilen aksesuarları kullanın. Farklı aksesuarlar tehlikeli olabilir.

Yaralanma riskini azaltmak için emniyet gözlüğü veya yan korumalı gözlük kullanın.

**⚠ UYARI :** Yaralanma riskini azaltmak için, sadece bıçaklar için tavsiye edilen malzemeleri kesin. (bkz. „Teknik Özellikler“) Başka malzeme kesmeye çalışmayın.

Optimal kullanım için, ön tutamaklı kesme kafası çevrilebilir.

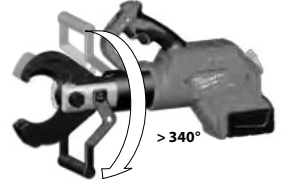

## KESME

- Kesmeden önce, bıçakların doğru takıldığından emin olun.
- Alet kullanım halindeyken kuru bir yüzeye yerleştirilebilir ya da el cihazı olarak kullanılabilir. Aleti yerde dikmek için, ön tutamağı taban olarak kullanmak amacıyla kesme kafasını 180° döndürün. Aleti el cihazı olarak kullanmak istiyorsanız, gösterildiği gibi, iki elle sağlamca tutun.

1. İşlenecek parçaya ve bıçaklara hasar vereceğinden, açılı kesimler yapmaya çalışmayın.



2. Tutamağı/tutamakları sıkıca kavrayın. Kayar anahtarı açık konumuna kaydırın. (1) Tetiği çekin ve operasyon sırasında çekili tutun. (2) Tetik çekildiğinde bir LED ışık yanacaktır. Kesme işlemi tamamlandı alet durduğunda, tetiği serbest bırakın.

Not: İşlenecek parça kesme işlemi sırasında hafifçe hareket edebilir.

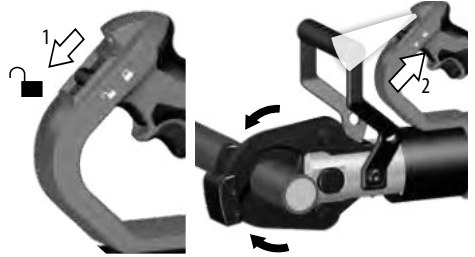



3. Kesme işlemi tamamlandığında, bıçakları açmak için serbest bırakma tetiğini çekin. (3)  
Kayar anahtarı kilitli konumuna kaydırın. (4) 

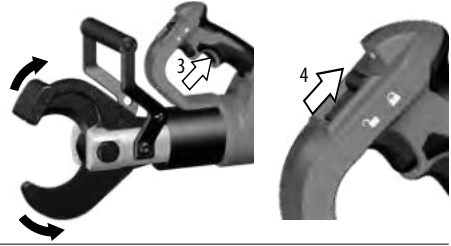

## ARIZA DURUMUNDA YAPILACAKLAR

- Kablo ortaya çıkabilir ve akım taşıyabilir; şebeke operatörüne mutlaka haber verin, kesme işlemini durdurun ve uygun koruyucu önlemleri başlatın
- Alete yaklaşıp dokunmadan önce aletin güç kaynağıyla bağlantısı mutlaka kesilmiş olmalı ve kesilmiş kalmalıdır
- Sıfırlama (resetleme) düğmesine basın ve kesici tamamıyla açılana kadar basılı tutun
- Pil kapasitesini kontrol edin
- Malzeme ve malzeme kalınlığını teknik verilerle karşılaştırarak kontrol edin
- Gerilimli bir kablonun kesildiğinden kuşku duyulması halinde, kablo kesicinin yetkili bir uzman atölyede kontrol edilmesi gerekir

## BIÇAKLARIN SIKIŞMASI

Pislik ve döküntüler kesim işleminden sonra bıçakların sıkışmasına neden olabilir

- Aletin sıfırlandığından emin olmak için serbest bırakma tetiğine basıp basılı tutun.
- Pil paketini çıkarın.
- Serbest bırakma tetiğini tutarken, bıçak tutucuya bıçaklar açılana kadar lastik bir tokmakla vurun.
- Yeni bir kesme işleminde başlamadan önce, bıçaklardaki kir ve döküntüleri temizleyin.

## KESME TAVSİYELERİ

- İşlenecek parçaya ve bıçaklara hasar vereceğinden, açılı kesimler yapmaya çalışmayın.
- Kablo kesiciyi kesme kenarı dik açıyla iç kesme ucuna gelene kadar kablonun üzerine yatırın.
- Bıçak ömrünü uzatmak için temiz malzeme kesin. Kesmeye başlamadan önce malzeme ve bıçakların üzerindeki kir ve döküntüleri silin.



## BAKIM

Aletin kendinde bir çalışma yapmadan önce kartuş aküyü çıkarın.

Kablo kesiciyi, çıkarılabilir pili ya da şarj cihazını asla açmayın.

Kablo kesiciyi gürültü veya hareketli aksamda aleti etkileyebilecek sıkışmalar gibi sorunlar yönünden kontrol edin.

Kesme aletlerinin çatlak ve diğer aşınma belirtileri yönünden kontrol edin.

İş tamamlanınca kesme aletlerini temizleyip gresleyin.

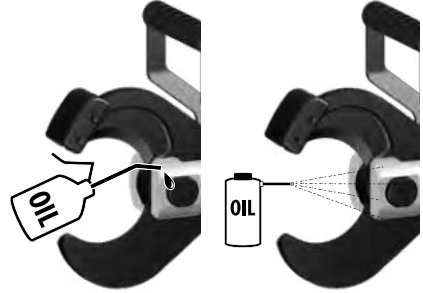

Tür

Kesme uçlarının keskin olup olmadığını kontrol edin, aşınmış kesici çeneleri değiştirin.



## BIÇAK DEĞİŞTİRME

Ağzıları bozulmuş ya da hasarlı bıçakları değiştirin. Bıçakları hep takım olarak değiştirin. Sadece MILWAUKEE bıçaklarını kullanın.

1. Bıçakları hafifçe kapatmak için tetiği itin. Tutma halkalarının çıplak olmaması gerekir.

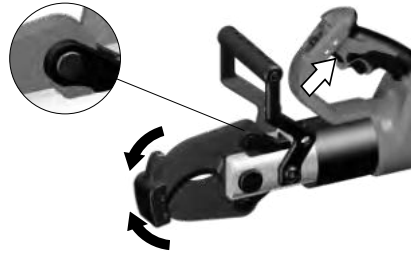

2. Pil paketini çıkarın ve kayar anahtarını kilit konumuna getirin. 

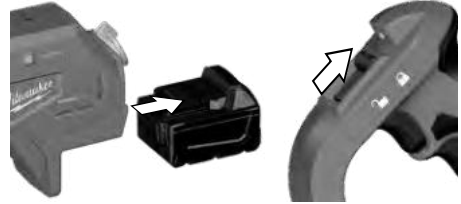

Türkçe

3.

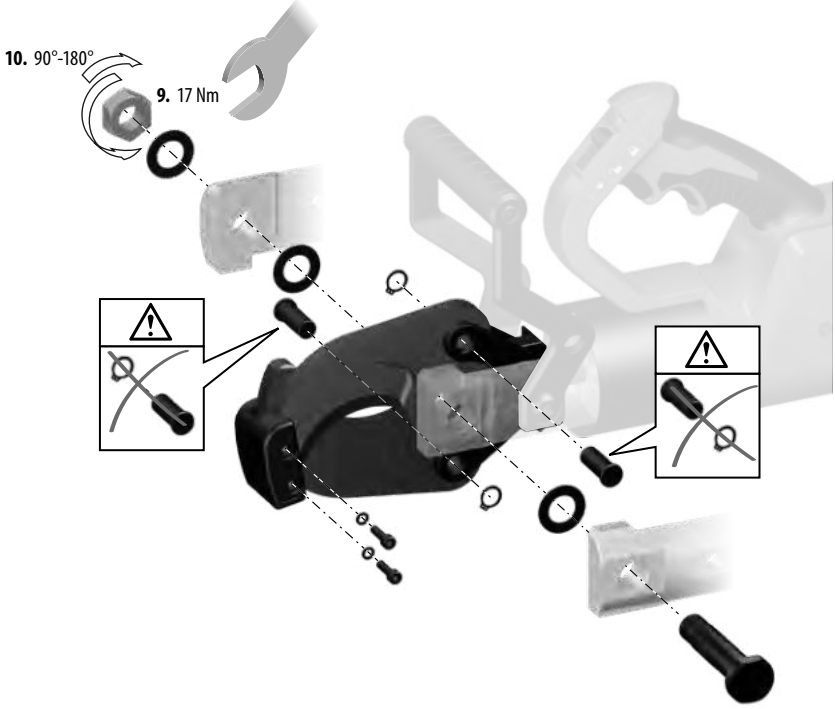

1. Bıçak somunlarını sökmek ve bıçak civatasını çıkarmak için bir anahtar ya da pense kullanın.
2. Tutma halkasını çökün ve bıçaklardan birinin pimini çıkarın.
3. NOT: Yeni bıçakların aynı şekilde takılabilmesi için bıçak yönüne dikkat edin. Bıçakların bir makas gibi, düz kısımları birbirine değecek, şevler birbirinden uzaklaşacak şekilde yönlendirilmelidir.
4. Bıçağı dikkatle çıkarın.
5. Yeni bıçağı aynı yönde takın.
6. Pimi bıçağa ve braketeye geçirin. Tutma halkasını yerine takın.
7. Diğer bıçak için 2 ve 6 arasındaki adımları tekrarlayın.
8. Bıçak civatasını takın.
9. Bıçak somununu bıçak civatasına takın ve 17 Nm'ye göre sıkıştırın.
10. 1/4 ila 1/2 dönüş gevşetin

Kesme aletlerinin serbestçe hareket edebildiklerinden emin olun.

Yaralanma ve hasarları önlemek için aleti, çıkarılabilir pili veya şarj cihazını asla bir sıvıya batırmayın, içlerine sıvı girmesine izin vermeyin.

Aletin havalandırma aralıklarını daima temiz tutun.

Cihaz, yeraltı suları için bir tehlike oluşturan hidrolik yağ içermektedir. Kontrolsüz olarak boşaltılması veya usulüne uygun olmayacak şekilde imha edilmesi cezalandırılır.

Kullanıma bağlı olarak cihazın her altı ya da on iki ayda bir bakım görmesi gerekir.

Bakım aralıkları hakkında daha fazla bilgiyi ONE-KEY uygulaması

üzerinden bulabilirsiniz.

Bakım ve tamir işleri sadece yetkili tamirhaneler tarafından yapılabilir.

Sadece Milwaukee aksesuarı ve yedek parçası kullanın. Nasıl değiştirileceği açıklanmamış olan yapı parçalarını bir Milwaukee müşteri servisinden değiştirin (Garanti ve servis adresi broşürüne dikkat edin).

Gerektiği takdirde aletin dağınık görünüş şeması, alet tipinin ve tip etiketi üzerindeki sayının bildirilmesi koşuluyla müşteri servisinden veya doğrudan Techtronic Industries GmbH, Max-Eyth-Straße 10, 71364 Winnenden, Germany adresinden istenebilir.

## ONE-KEY™

ONE-KEY işlevi hakkında daha fazla bilgi edinmek için ekteki Hızlı Başlangıç Kılavuzunu okuyun ya da <http://www.milwaukeeool.com/one-key> internet adresimizi ziyaret edin.

ONE-KEY uygulamasını App Store ya da Google Play aracılığıyla akıllı telefonunuza indirebilirsiniz.



Tür

## AKÜ

50°C üzerindeki sıcaklıklar kartuş akünün performansını düşürür. Akünün güneş ışığı veya mekân sıcaklığı altında uzun süre ısınmamasına dikkat edin.

Şarj cihazı ve kartuş aküdeki bağlantı kontaklarını temiz tutun.

Akünün ömrünün mükemmel bir şekilde uzun olması için kullandıktan sonra tamamen doldurulması gerekir. Uzun süre kullanım dışı kalmış kartuş aküleri kullanmadan önce şarj edin.

Ömrünün mümkün olduğu kadar uzun olması için akülerin yükleme yapıldıktan sonra doldurma cihazından uzaklaştırılması gerekir.

Akünün 30 günden daha fazla depolanması halinde; Aküyü takriben 27°C'de kuru olarak depolayın. Aküyü yükleme durumunun

takriben % 30 - %50 olarak depolayın. Aküyü her 6 ay yeniden doldurun.

Kullanılmış kartuş aküleri ateşe veya ev çöplerine atmayın. Milwaukee, kartuş akülerin çevreye zarar vermeyecek biçimde tasfiye edilmesine olanak sağlayan hizmet sunar; lütfen bu konuda yetkili satıcınızdan bilgi alın.

Kartuş aküleri metal parça veya eşyalarla birlikte saklamayın (kısa devre tehlikesi).

M18 sistemli kartuş aküleri sadece M18 sistemli şarj cihazları ile şarj edin. Başka sistemli aküleri şarj etmeyin.

## LITYUM İYON PİLLERİN TAŞINMASI

Lityum iyon piller tehlikeli madde taşımacılığı hakkındaki yasal hükümler tabidir.

Bu piller, bölgesel, ulusal ve uluslararası yönetmeliklere ve hükümlere uyularak taşınmak zorundadır.

Tüketiciler bu pilleri herhangi bir özel şart aranmaksızın karayoluyla taşıyabilirler.

Lityum iyon pillerin nakliye şirketleri tarafından ticari taşımacılığı için tehlikeli madde taşımacılığının hükümleri geçerlidir. Sevki hazırlığı ve taşıma sadece ilgili eğitimi görmüş personel tarafından

gerçekleştirilebilir. Bütün süreç uzmanca bir refakatçilik altında gerçekleştirilmelidir.

Pillerin taşınması sırasında aşağıdaki hususlara dikkat edilmesi gerekmektedir:

Kısa devre oluşmasını önlemek için kontakların korunmuş ve izole edilmiş olmasını sağlayınız. PİL paketinin ambalajı içinde kaymamasına dikkat ediniz. Hasarlı veya akmış pillerin taşınması yasaktır. Ayrıca bilgiler için nakliye şirketinize başvurunuz.

Türkçe

## CE UYGUNLUK BEYANI

"Teknik veriler" başlığı altında tanımlanan ürünün, sayılı direktiflerdeki tüm hükümleri

2011/65/EU RoHS

2006/42/EC

2014/53/EU

uyumlaştırılmış standartları

EN 62841-1:2015

EN 62479:2010

EN 55014-1:2017+A11:2020

EN 55014-2:2015

EN 301 489-1 V2.2.3

EN 301 489-17 V3.1.1

EN 300 328 V2.2.2

EN IEC 63000:2018



Winnenden, 2021-03-11

Alexander Krug / Managing Director

Teknik evrakları hazırlamakla görevlendirilmiştir.

Techtronic Industries GmbH

Max-Eyth-Straße 10, 71364 Winnenden, Germany

## SEMBOLLER



Lütfen aleti çalıştırmadan önce kullanma kılavuzunu dikkatli biçimde okuyun.



**UYARI!**  
İş parçalarının savrulması



Aletle çalışırken daima koruyucu gözlük kullanın.



Bu cihaz, düğme tipi/yassı lityum pil içerir.



Elektrik çarpması tehlikesi



**DİKKAT! UYARI! TEHLİKE!**



Aletin kendinde bir çalışma yapmadan önce kartuş aküyü çıkarın.



Elleri kesici aletten ve diğer hareketli parçalardan uzak tutun. Parmaklar kesme mekanizmasına yakalanarak kopabilir ya da yaralanabilir.



Aksesuar - Teslimat kapsamında değildir, önerilen tamam-lamalar aksesuar programında.



Elektrikli cihazların evsel atıklarla birlikte bertaraf edilmesi yasaktır. Elektrikli ve elektronik cihazlar ayrılarak biriktirilmeli ve çevreye zarar vermeden bertaraf edilme-ri için bir atık değerlendirme tesisine götürülmelidirler. Yerel makamlara veya satıcınıza geri dönüşüm tesisleri ve atık toplama merkezlerinin yerlerini danışınız.

**V**

Voltaaj



Doğru akım



Avrupa uyumluluk işareti



Britanya uyumluluk işareti



Ukrayna uyumluluk işareti



Avrasya uyumluluk işareti



Tür

## TECHNICKÁ DATA

Řezačka kabelů	M18 HCC75
Výrobní číslo	4587 10 03... ... 000001-999999
Kmitočtové pásmo	2402 - 2480 MHz
Radiofrekvenční výkon	1,8 dBm
Napětí výměnného akumulátoru	18 V
Jmenovitá síla	77,8 kN
Oblast řezu Závisí na typu kabelu	max. Ø 75 mm
Izolovaná měď / Hliníkový kabel, lehce armovaný	
Hmotnost podle prováděcího předpisu EPTA 01/2014 (Li-Ion 2,0 Ah ... 9,0Ah)	7,6 kg ... 8,2 kg
Doporučená teplota okolí pro provoz	-18°C ... +50°C
Doporučené akupaky	M18B...
Doporučené nabíječky	M12-18...
<b>Informace o hluku</b>	
Naměřené hodnoty odpovídají EN 62841. V třídě A posuzovaná hladina hluku přístroje činí typicky:	
Hladina akustického tlaku (Kolísavost K=3dB(A))	73,5 dB (A)
Hladina akustického výkonu (Kolísavost K=3dB(A))	84,5 dB (A)
<b>Používejte chrániče sluchu !</b>	
<b>Informace o vibracích</b>	
Celkové hodnoty vibrací (vektorový součet tří směrů) zjištěné ve smyslu EN 62841.	
Hodnota vibračních emisí <sub>h</sub>	0,2 m/s <sup>2</sup>
Kolísavost K=	1,5 m/s <sup>2</sup>



Čes

## VAROVÁNÍ!

Úroveň chvění uvedená v tomto návodu byla naměřena podle metody měření stanovené normou EN 62841 a může být použita pro porovnání elektrického nářadí. Hodí se také pro průběžný odhad zatížení chvěním.

Uvedená úroveň chvění představuje hlavní účely použití elektrického nářadí. Jestliže se ale elektrické nářadí používá pro jiné účely, s odlišnými nástroji nebo s nedostatečnou údržbou, může se úroveň chvění odlišovat. To může značně zvýšit zatížení chvěním během celé pracovní doby.

Pro přesný odhad zatížení chvěním se musí také zohlednit časy, během kterých je přístroj vypnutý nebo kdy je sice v chodu, ale skutečně se s ním nepracuje. To může zatížení chvěním během celé pracovní doby značně snížit.

Stanovte doplňková bezpečnostní opatření pro ochranu obsluhy před účinky chvění jako například: technická údržba elektrického nářadí a nástrojů, udržování teploty rukou, organizace pracovních procesů.

**VAROVÁNÍ** Přečtěte si všechny bezpečnostní pokyny, instrukce, popisy a údaje, které obdržíte s přístrojem. Zanedbání při dodržování varovných upozornění a pokynů mohou mít za následek úder elektrickým proudem, požár a ebo těžká poranění. **Všechna varovná upozornění a pokyny do budoucna uschovejte.**

## BEZPEČNOSTNÍ POKYNY PRO ŘEZAČKU KABELŮ

Řezání a oddělování kabelů s použitím této řezačky kabelů smí provádět pouze personál vyskolený k práci na podzemních kabelech v souladu s místními předpisy.

Aby se snížilo nebezpečí výbuchu, zasažení elektrickým proudem a poškození majetku a vybavení, neřežte nikdy elektrické kabely pod napětím. Nástroj **NENÍ** izolovaný.

Ruce a volné oblečení mějte v dostatečné vzdálenosti od řezacích nástrojů a jiných pohyblivých dílů. Hrozí nebezpečí těžkého zranění, včetně amputace končetin.

Doporučujeme rovněž použití součástí ochranného oděvu a ochranné obuvi, jako protiprašné masky, ochranných rukavic, pevné a neklouzající obuvi, ochranné přilby a ochrany sluchu.

Použijte ochranné vybavení. Při práci s řezačkou kabelů vždy používejte bezpečnostní brýle.

Zabraňte náhodnému spuštění řezačky kabelů. Než připojíte vyjímatelnou baterii, přesvědčte se, že je spoušť zajištěná pojistkou spínače.

Nikdy nedržte řezačku kabelů za řezací čelisti.

Před použitím vždy zkontrolujte praskliny a další známky opotřebení řezacích čelistí.

Řezačku kabelů, vyjímatelnou baterii a nabíječku používejte, jen když jsou v perfektním technickém stavu.

Poškození nechte okamžitě opravit v autorizované speciální dílně.

Před zahájením veškerých prací na vrtacím šroubováku vyjmout výměnný akumulátor.

Řezačka kabelů se smí používat jen s vloženým řezacím nástrojem.

Než provedete řez, odstraňte všechny nastavovací nástroje a klíče.

Aby nedošlo ke zranění nebo poškození, neponořujte nikdy nástroj, vyjímatelnou baterii nebo nabíječku do kapaliny a nedovolejte, aby do nich nějaká kapalina vnikla.

Řezačku kabelů držte za obě rukojeti.

## VAROVÁNÍ



Toto zařízení obsahuje knoflíkovou/mincovou lithiovou baterii. Nová nebo použitá baterie může způsobit vážné vnitřní popáleniny a vést k usmrcení do 2 hodin, pokud je spolknuta nebo vstoupila do těla. Vždy zajištěte kryt prostoru pro baterie. Pokud se bezpečně neuzavře, zařízení zastavte, vyjměte baterii a držte ji mimo dosah dětí. Pokud si myslíte, že někdo spolkl baterii nebo jinak vstoupila do těla, okamžitě vyhledejte lékařskou pomoc.

Česky

## ZBÝVAJÍCÍ RIZIKA

Před začátkem řezacího procesu je nutné uzavřít přístup podle místních předpisů.

Kabely řežte pouze tehdy, když jsou odpojené od elektrického napájení!

Nedodržení tohoto pokynu může vést k těžkému zranění, usmrcení, požáru a ke hmotným škodám v důsledku zasažení elektrickým proudem, výbuchu a/nebo elektrického oblouku.

Noste ochranné brýle.

## OBLAST VYUŽITÍ

Řezačka kabelů se hodí k řezání izolovaných měděných a hliníkových kabelů a kabelů s lehkým armováním, které byly odpojeny od elektrického napájení, v závislosti na typu kabelu.

Řezání a oddělování kabelů s použitím této řezačky kabelů smí provádět pouze personál vyškolený k práci na podzemních kabelech v souladu s místními předpisy.

Obsluha této řezačky kabelů musí být před začátkem první práce s ní a pak přinejmenším jednou za rok poučená o konkrétních nebezpečích spojených s použitím této řezačky kabelů a o základních bezpečnostních opatřeních.

Provozní podnik musí:

- poskytnout obsluze návod k použití a
- zajistit, aby si ho obsluha přečetla a pochopila.

**VAROVÁNÍ** Přečtěte si všechny bezpečnostní pokyny, instrukce, popisy a údaje, které obdržíte s přístrojem. Zanedbání při dodržování varovných upozornění a pokynů mohou mít za následek úder elektrickým proudem, požár a ebo těžká poranění. **Všechna varovná upozornění a pokyny do budoucna uschovejte.**

## POUŽITÍ

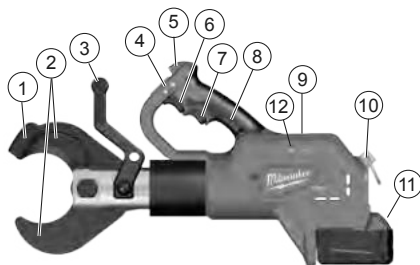

### Popis zařízení

- 1 Držák nože
- 2 Nože
- 3 Přední rukojeť / Izolovaná uchopovací plocha
- 4 Posuvný spínač / Pojistka spouště
- 5 LED kontrolka
- 6 Spoušť
- 7 Uvolňovací spoušť
- 8 Rukojeť / Izolovaná uchopovací plocha
- 9 Dvířka baterie ONE-KEY
- 10 Bezpečnostní kroužek
- 11 Akumulátor
- 12 Indikátor ONE KEY

### Příprava pracovního prostoru

Před začátkem práce je nutné odpojit kabely a zajistit, aby během celé práce zůstaly bez napětí.

Za všech okolností je nutné dodržovat místní bezpečnostní ustanovení a předpisy provozovatele elektrické sítě.

Chcete-li provést, zajistit a zachovat odpojení elektrického napájení, kontaktujte provozovatele elektrické sítě.

Pokud nelze nade vší pochybnost zaručit, že je kabel nebo izolované vedení odpojené, nesmí se provádět žádné práce.

Před začátkem řezacího procesu je nutné uzavřít přístup a hlídat ho podle místních předpisů.

Přístroj nevystavujte dešti a nepoužívejte v mokřem či vlhkém prostředí.

### Příprava řezačky kabelů a baterie

Před každým použitím:

- Zkontrolujte, jestli řezačka kabelů nemá žádné vnější závady
- Zkontrolujte praskliny a další známky opotřebení řezacího nástroje

Používejte jen v perfektním stavu!

Před začátkem řezacího procesu je nutné zkontrolovat kapacitu baterie: minimálně 33 % (viz ilustrovaný popis).

Před zahájením prací může být zapotřebí nabití.

### Příprava na řezací proces

Podepřete a zafixujte řezaný kabel, abyste minimalizovali nebezpečí nekontrolovaného pohybu.

Zejména nadzemní kabely se mohou vymknout kontrole a způsobit zranění nebo poškození.

Řezací hlava musí být umístěná v úhlu 90° ke kabelu, aby kabel mohl ležet bez napínání v otevřených řezacích čelistech a aby byly eliminovány nežádoucí střížné síly.



**VAROVÁNÍ:** Aby se snížilo nebezpečí výbuchu, zasažení elektrickým proudem a poškození majetku a vybavení, neřežte nikdy elektrické kabely pod napětím.

Nástroj **NENÍ** izolovaný. Dotyk s obvodem pod napětím může vést k těžkému zranění nebo usmrčení. Než provedete řezání, odpojte elektrické napájení. Nikdy neřežte plynové nebo vodní trubky. Nesahejte rukama do blízkosti žádných řezacích břitů a pohyblivých částí. Může dojít k potrhání a amputaci.

Před výměnou nebo odstraněním příslušenství vždy vyjměte sadu baterií. Používejte jen příslušenství výslovně doporučené pro tento nástroj. Jiné může být nebezpečné.

Aby se snížilo nebezpečí zranění, používejte bezpečnostní brýle nebo brýle s bočními štítky.

**VAROVÁNÍ:** Aby se snížilo nebezpečí zranění, řežte jen materiály doporučené pro nože. (viz „Specifikace“) Nepokoušejte se rezat jiné materiály.

Pro optimální použití je možné otočit řezací hlavu s přední rukojetí.

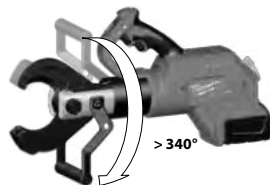

## ŘEZÁNÍ

- Než začnete rezat, ujistěte se, že jsou nože správně namontované.
- Během používání je možné odložit nástroj na suchý podklad nebo použít jako ruční zařízení. Chcete-li použít nástroj stojící na zemi, otočte řezací hlavu o 180°, aby bylo možné použít přední rukojeť jako podpěru. Pokud chcete použít nástroj jako ruční zařízení, držte ho bezpečně za obě rukojeti jako na obrázku.

1. Nepokoušejte se provádět úhlové řezy, protože by se tím poškodily zpracovávány díl a nože.



2. Pevně uchopte rukojeť/rukojeti. Posuňte posuvný spínač do odjištěné polohy. (1)  
Během práce táhněte za spoušť a držte ji. (2)  
Když zatáhnete za spoušť, rozsvítí se LED kontrolka.  
Až bude řez hotový nebo se nástroj vypne, uvolněte spoušť.  
Poznámka: Zpracovávány díl se může během řezu lehce pohybovat.





3. Až bude řez hotový, zatáhněte za uvolňovací spoušť, aby se nože otevřely. (3)  
Zatáhněte posuvný spínač do zajištěné polohy. (4) 

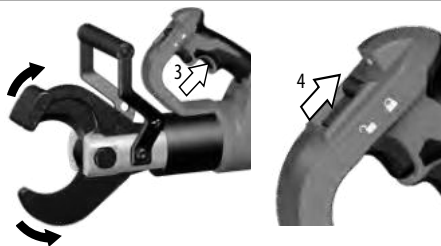

## POSTUP V PŘÍPADĚ ZÁVADY

- Je možné, že naříznete kabel, takže přestane být izolovaný – vždy informujte provozovatele elektrické sítě, zastavte řezání a přijměte vhodná ochranná opatření
- Než se přiblížíte k zařízení a dotknete se ho, vždy se přesvědčte, že je zařízení odpojené od elektrického napájení a také tak zůstane
- stiskněte a přidržte tlačítko resetu, dokud se řezačka úplně neotevře
- zkontrolujte kapacitu baterie
- zkontrolujte materiál a tloušťku materiálu podle technických údajů
- Při podezření na říznutí do kabelu pod napětím musíte nechat zkontrolovat řezačku kabelů v autorizovaném specializovaném servisu

## ZASEKNUTÉ NOŽE

Špína a nečistoty mohou způsobit zaseknutí nožů po řezání

- Stiskněte a přidržte uvolňovací spoušť, aby proběhl reset nástroje.
- Vyjměte sadu baterií.
- Přidržte uvolňovací spoušť a s použitím gumového kladívka vyklepejte držák nožů, dokud se nože neotevrou.
- Než začnete další řez, očistěte z nožů veškerou špínu a nečistoty.

## TIPY PRO ŘEZÁNÍ

- Nepokoušejte se provádět úhlové řezy, protože by se tím poškodily zpracovávány díl a nože.
- Položte řezačku kabelů na kabel s řezacím břitem v pravém úhlu až po vnitřní konec řezání.
- Řežte čistý materiál, aby se prodloužila životnost nožů. Než začnete řezat, otřete špínu a nečistoty z materiálu a nožů.



## ÚDRŽBA

Před zahájením veškerých prací na vrtacím šroubováku vyjmout výměnný akumulátor.

Nikdy neotevírejte řezačku kabelů, vyjímatelnou baterii nebo nabíječku.

Zkontrolujte řezačku kabelů s ohledem na případné problémy, např. hluk nebo zaseknutí pohyblivých částí, které by mohly mít negativní vliv na nástroj.

Zkontrolujte praskliny a další známky opotřebení řezacích nástrojů.

Po dokončení prací vyčistěte a namažte řezací nástroje.

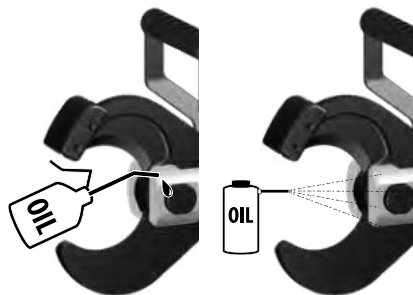

Zkontrolujte, jestli jsou břity ostré, a vyměňte opotřebené řezací čelisti.



49 162 774

## VÝMĚNA ČEPELE

Když se odštěpnou nebo jinak poškodí nože, vyměňte je. Nože vždy vyměňujte jako sadu. Používejte jen nože MILWAUKEE.

1. Stlačením spouště lehce zavřete nože. Přídržné kroužky musí být obnažené.

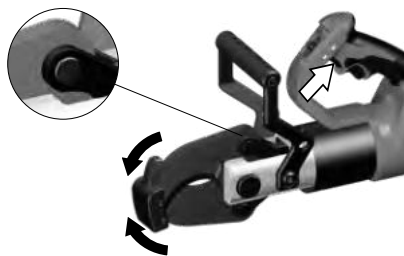

2. Vyměňte sadu baterií a zatáhněte posuvný spínač do zajištěné polohy.



3.

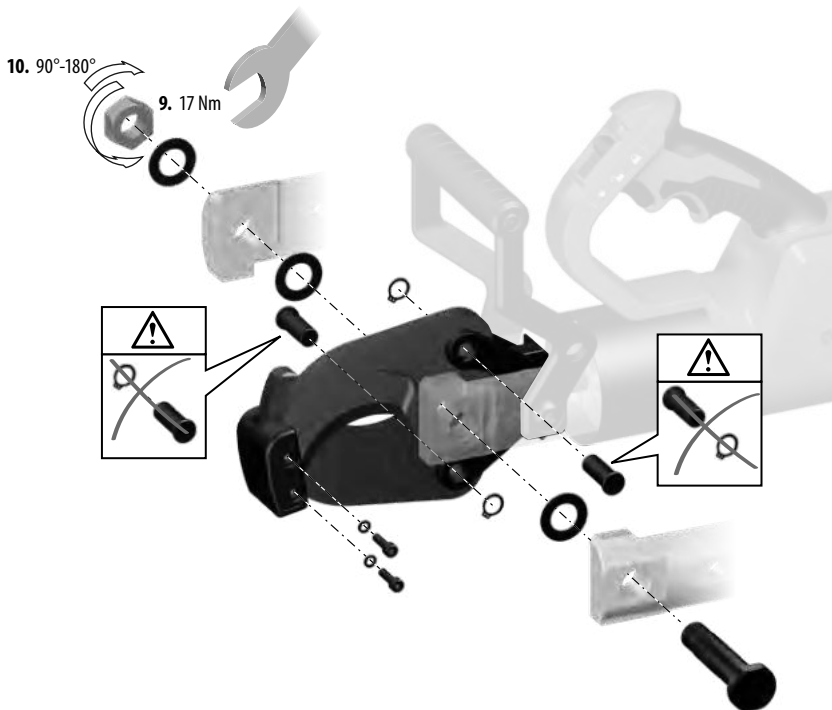

1. S použitím klíče nebo kleští odstraňte matice nožů a vyjměte šroub nožů.
2. Odstraňte přídržný kroužek a vytáhněte čep z jednoho z nožů.
3. POZNÁMKA: Zapamatujte si orientaci nožů, abyste mohli namontovat nové nože stejným způsobem. Nože musí být orientované tak, aby se ploché strany dotýkaly a šikminy byly otočené od sebe jako u nůžek.
4. Opatrně vyjměte nůž.
5. Namontujte nový nůž ve stejné orientaci.

6. Zasuňte čep skrze nůž a konzolu. Vraťte na místo přídržný kroužek.
7. Opakujte kroky 2 až 6 pro druhý nůž.
8. Vložte šroub nožů.
9. Našroubujte matici čepele na šroub čepele a utáhněte na 17 Nm.
10. Odšroubujte ji mezi 1/4 a 1/2 otáčky

Zkontrolujte, jestli se řezací nástroje mohou volně pohybovat.

Aby nedošlo ke zranění nebo poškození, neponožte nikdy nástroj, vyjímatelnou baterii nebo nabíječku do kapaliny a nedovolte, aby do nich nějaká kapalina vnikla.

Větrací štěrbiny nářadí udržujeme stále čisté.

Přístroj obsahuje hydraulický olej, který představuje nebezpečí pro podzemní vodu. Jeho nekontrolované vypouštění nebo neodborná likvidace jsou trestné.

Na zařízení se musí každých šest až dvanáct měsíců, v závislosti na používání, provádět servis.

Více informací o servisních intervalech si můžete vyhledat pomocí aplikace ONE-KEY.

Údržbářské a opravárenské práce směji vykonávat jen autorizované specializované dílny.

Používat výhradně příslušenství Milwaukee a náhradní díly Milwaukee. Díly jejichž výměny nebyla popsána, nechte vyměnit v autorizovaném servisu (viz. "Záruky / Seznam servisních míst")

Při potřebě podrobného rozkresu konstrukce, oslovte informaci o typu a čísle přímo servis a nebo výrobce, Techtronic Industries GmbH, Max-Eyth-Strasse 10, 71364 Winnenden, Germany.

## ONE-KEY™

Abyste se dozvěděli víc o funkci ONE-KEY tohoto nástroje, přečtěte si příložený návod pro rychlé zahájení práce nebo nás navštivte na internetu na <http://www.milwaukeetool.com/one-key>

Aplikaci ONE-KEY si můžete stáhnout na Váš smartphone z App Store nebo Google Play.



Čes

## AKUMULÁTORY

Teplota přes 50°C snižuje výkon akumulátoru. Chraňte před dlouhým přehříváním na slunci či u topení.

Kontakty nabíječky a akumulátoru udržujte v čistotě.

Pro optimální životnost je nutné akumulátory po použití plně dobít. Déle nepoužívané akumulátory je nutné před použitím znovu nabít. K zabezpečení dlouhé životnosti by se akumulátory měly po nabití vyjmout z nabíječky.

Při skladování akumulátoru po dobu delší než 30 dní, skladujte akumulátor v suchu při cca 27°C. Skladujte akumulátor při cca 30%-

50% nabíjecí kapacity. Opakujte nabíjení akumulátoru každých 6 měsíců.

Použité nevyhazujte do domovního odpadu nebo do ohně. Milwaukee nabízí ekologickou likvidaci starých článků, ptejte se u vašeho obchodníka s nářadím.

Náhradní akumulátor neskladujte s kovovými předměty, nebezpečí zkratů.

Akumulátor systému M18 nabíjejte pouze nabíječkou systému M18. Nenabíjejte akumulátory jiných systémů.

## PŘEPRAVA LITHIUM-IONTOVÝCH BATERIÍ

Lithium-iontové baterie spadají podle zákonných ustanovení pod přepravu nebezpečného nákladu.

Přeprava těchto baterií se musí realizovat s dodržováním lokálních, vnitrostátních a mezinárodních předpisů a ustanovení.

Spotřebitelé mohou tyto baterie bez problémů přepravovat po komunikacích.

Komerční přeprava lithium-iontových baterií prostřednictvím přepravních firem podléhá ustanovením o přepravě nebezpečného nákladu. Přípravu k vyexpedování a samotnou přepravu smějí

vykonávat jen příslušně vyškolené osoby. Na celý proces se musí odborně dohlížet.

Při přepravě baterií je třeba dodržovat následující:

Zajistěte, aby kontakty byly chráněné a izolované, aby se zamezilo zkratům. Dávejte pozor na to, aby se svazek baterií v rámci balení nemohl sesmeknout. Poškozené a vyteklé baterie se nesmějí přepravovat. Ohledně dalších informací se obraťte na vaši přepravní firmu.

Česky

## CE-PROHLÁŠENÍ O SHODĚ

Prohlašujeme na naši výhradní odpovědnost, že produkt popsán v části „Technické údaje“ splňuje všechna příslušná ustanovení směrnic

2011/65/EU RoHS

2006/42/ES

2014/53/EU

a byly použity následující harmonizované normy

EN 62841-1:2015

EN 62479:2010

EN 55014-1:2017+A11:2020

EN 55014-2:2015

EN 301 489-1 V2.2.3

EN 301 489-17 V3.1.1

EN 300 328 V2.2.2

EN IEC 63000:2018



Winnenden, 2021-03-11

Alexander Krug / Managing Director

Zplnomocněn k sestavování technických podkladů.

Techtronic Industries GmbH

Max-Eyth-Straße 10, 71364 Winnenden, Germany

## SYMBOLY



Před spuštěním stroje si pečlivě přečtěte návod k používání.



**VAROVÁNÍ!**  
Nebezpečí poranění odletujícími úlomky.



Při práci se strojem neustále nosit ochranné brýle.



Toto zařízení obsahuje knoflíkovou/mincovou lithiovou baterii.



Nebezpečí úrazu elektrickým proudem



**POZOR! VAROVÁNÍ! NEBEZPEČÍ!**



Před zahájením veškerých prací na vrtacím šroubováku vyjmout výměnný akumulátor.



Ruce mějte v dostatečné vzdálenosti od řezacího nástroje a jiných pohyblivých dílů. Prsty se mohou dostat do řezacího mechanismu a může dojít k jejich poranění nebo uříznutí.



Příslušenství není součástí dodávky, viz program příslušenství.



Elektrické přístroje se nesmí likvidovat společně s odpadem z domácností. Elektrické a elektronické přístroje je třeba sbírat odděleně a odevzdat je v recyklačním podniku na ekologickou likvidaci. Na místních úřadech nebo u vašeho specializovaného prodejce se informujte na recyklační podniky a sběrné dvory.



Napájení V~



Stejnosměrný proud



Značka shody v Evropě



Značka shody v Británii



Značka shody na Ukrajině



Značka shody pro oblast Eurasie



## TECHNICKÉ ÚDAJE

Strihač káblov	M18 HCC75
Výrobné číslo	4587 10 03... ... 000001-999999
Frekvenčné pásmo	2402 - 2480 MHz
Vysokofrekvenčný výkon	1,8 dBm
Napätie výmenného akumulátora	18 V
Moč stiskania	77,8 KN
Rezný rozsah Závisí od typu kábla	max. Ø 75 mm
Izolovaná med' / Hliníkový kábel, ľahko vystužený	
Hmotnosť podľa vykonávacieho predpisu EPTA 01/2014 (Li-Ion 2,0 Ah ... 9,0Ah)	7,6 kg ... 8,2 kg
Odporúčaná teplota okolia pre prevádzku	-18°C ... +50°C
Odporúčaná akupaky	M18B...
Odporúčané nabíjačky	M12-18...
<b>Informácia o hluku</b>	
Namerané hodnoty určené v súlade s EN 62841. V triede A posudzovaná hladina hluku prístroja činí typicky:	
Hladina akustického tlaku (Kolísavosť K=3dB(A))	73,5 dB (A)
Hladina akustického výkonu (Kolísavosť K=3dB(A))	84,5 dB (A)
<b>Používajte ochranu sluchu!</b>	
<b>Informácie o vibráciách</b>	
Celkové hodnoty vibrácií (vektorový súčet troch smerov) zistených zmysle EN 62841.	
Hodnota vibračných emisií <sub>h</sub>	0,2 m/s <sup>2</sup>
Kolísavosť K=	1,5 m/s <sup>2</sup>



Slov

## POZOR!

Úroveň vibrácií uvedená v týchto pokynoch bola nameraná meracou metódou, ktorú stanovuje norma EN 62841 a je možné ju použiť na vzájomné porovnanie elektrického náradia. Hodí sa aj na predbežné posúdenie kmitavého namáhania.

Uvedená úroveň vibrácií reprezentuje hlavné aplikácie elektrického náradia. Ak sa však elektrické náradie používa pre iné aplikácie, s odlišnými vloženími nástrojmi alebo s nedostatočnou údržbou, môže sa úroveň vibrácií líšiť. Toto môže kmitavé namáhanie v priebehu celej pracovnej doby podstatne zvýšiť.

Pre presný odhad kmitavého namáhania by sa mali tiež zohľadniť doby, v ktorých je náradie vypnuté alebo je síce v chode, ale v skutočnosti sa nepoužíva. Toto môže kmitavé namáhanie v priebehu celej pracovnej doby zreteľne redukovat'.

Stanovte dodatočné bezpečnostné opatrenia pre ochranu obsluhy pred účinkami vibrácií, ako napríklad: údržba elektrického náradia a vložení nástrojov, udržiavanie teploty rúk, organizácia pracovných postupov.



**POZOR** Prečítajte si všetky bezpečnostné upozornenia, pokyny, vyobrazenia a údaje, ktoré dostanete spolu s prístrojom. Zanedbanie dodržiavania Výstražných upozornení a pokynov uvedených v nasledujúcom texte môže mať za následok zásah elektrickým prúdom, spôsobíť požiar a/alebo ťažké poranenie.

**Tieto Výstražné upozornenia a bezpečnostné pokyny starostlivo uschovajte na budúce použitie.**



## BEZPEČNOSTNÉ UPOZORNENIA PRE STRIHAČE KÁBLOV

Rezanie a delenie káblov pomocou tejto rezačky káblov môžu vykonávať len pracovníci vyškolení pre prácu na podzemných kábloch v súlade s miestnymi predpismi.

Za účelom zníženia rizika výbuchu, úrazu elektrickým prúdom a poškodenia majetku a vybavenia nikdy nerezte živé elektrické káble. Nástroj NIE JE izolovaný.

Ruky i voľnejší odev držte zďaleka od strižných nástrojov a iných pohyblivých častí. Existuje riziko vážneho poranenia, vrátane amputácie končatín.

Doporučujeme taktiež použitie súčastí ochranného odevu a ochrannej obuvi, ako sú protiprašná maska, ochranné rukavice, pevná a nekľzajúca obuv, ochranná prilba a ochrana sluchu.

Použite ochranné vybavenie. Pri práci s rezačkou káblov vždy používajte ochranné okuliare.

Zabráňte náhodnej aktivácii rezačky káblov. Pred pripojením na vymeniteľnú batériu zaistíte, aby bol spúšťač zabezpečený spínacím zámkom.

Nikdy nedržte rezačku káblov za rezné čeluste.

Pred použitím vždy skontrolujte rezné čeluste ohľadom prasklín a iných známkov opotrebenia.

Rezačku káblov, vymeniteľnú batériu a nabíjačku používajte len vtedy, ak sú v perfektnom technickom stave.

Poškodenia nechajte okamžite opraviť v autorizovanej špecializovanej dielni.

Pred každou prácou na stroji výmenný akumulátor vyťahnuť.

Rezačka káblov sa smie používať iba s vloženým rezným nástrojom.

Pred vykonaním rezu odstráňte akékoľvek nastavovacie nástroje a maticové kľúče.

Aby nedošlo k poraneniu a poškodeniam, nikdy neponárajte nástroj, vymeniteľnú batériu ani nabíjačku do kvapaliny a zabráňte vniknutiu kvapaliny do nich.

Držte rezačku káblov oboma rukovätami.

## POZOR



Toto zariadenie obsahuje gombíkovú/mincovú lítiovú batériu. Nová alebo použitá batéria môže spôsobiť vážne vnútorné popálenie a viesť k usmrteniu do 2 hodín v prípade, že je prehlnutá alebo vstúpi do tela. Vždy zaistite kryt batérového priestoru. Ak sa bezpečne neuzavrie, zariadenie zastavte, vyberte batériu a držte ju mimo dosahu detí. Ak si myslíte, že niekto prehltol batériu alebo že inak vstúpila do tela, okamžite vyhľadajte lekársku pomoc.

Slovensky

## ZVYŠKOVÉ RIZIKÁ

Predtým, než začne proces rezania, musí byť prístup zablokovaný v súlade s miestnymi predpismi.

Vždy reže iba káble, ktoré boli odpojené od prívodu elektrickej energie!

## POUŽITIE PODĽA PREDPISOV

Rezačka káblov je vhodná na rezanie izolovaných medených a hliníkových káblov a káblov s ľahkou výstužou, ktoré boli odpojené od prívodu elektrickej energie, v závislosti od typu kábla.

Rezanie a delenie káblov pomocou tejto rezačky káblov môžu vykonávať len pracovníci vyškolení pre prácu na podzemných kábloch v súlade s miestnymi predpismi.

Operátor tejto rezačky káblov musí byť poučený o konkrétnych nebezpečenstvách spojených s používaním tejto rezačky káblov a o základných bezpečnostných opatreniach pred prvotným začatím práce s ňou a potom minimálne raz za rok.

Nedodržanie tohto pokynů môže viesť k vážnemu poraneniu, úmrtiu, požiaru a iným škodám na majetku v dôsledku zásahu elektrickým prúdom, výbuchu a/alebo elektrických oblúkov. Noste ochranné okuliare.

Prevádzkujúca spoločnosť musí:

- dať prevádzkový manuál k dispozícii operátorovi a
- uistiť sa, že operátor si ho prečítal a pochopil.



**POZOR** Prečítajte si všetky bezpečnostné upozornenia, pokyny, vyobrazenia a údaje, ktoré dostanete spolu s prístrojom. Zanedbanie dodržiavania Výstražných upozornení a pokynů uvedených v nasledujúcom texte môže mať za následok zásah elektrickým prúdom, spôsobí požiar a/alebo ťažké poranenie.

**Tieto Výstražné upozornenia a bezpečnostné pokyny starostlivo uschovajte na budúce použitie.**



## POUŽITIE

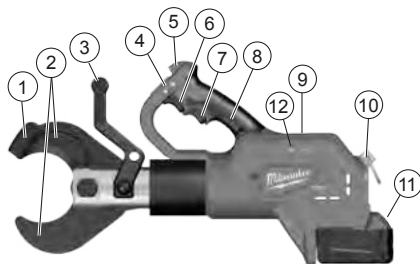

### Opis zariadenia

- 1 Pridržovač čepele
- 2 Čepele
- 3 Predná rukoväť / Izolovaná úchopná plocha
- 4 Posuvný spínač / Zámok spúšťača
- 5 LED
- 6 Spúšťač
- 7 Uvoľňovací spúšťač
- 8 Rukoväť / Izolovaná úchopná plocha
- 9 Krytka batérie ONE-KEY
- 10 Bezpečnostné očko
- 11 Akumulátor
- 12 Indikátor ONE KEY

### Nastavenie pracovnej oblasti

Pred začatím práce musia byť káble odpojené a musí byť zabezpečené, že zostanú bez prúdu počas trvania práce.

Miestne bezpečnostné ustanovenia a predpisy sieťového operátora sa musia dodržiavať za každých okolností.

Za účelom vykonania, zabezpečenia a udržania odpojenia napájacieho zdroja kontaktujte sieťového operátora.

Ak nemožno bez pochyb zabezpečiť, že kábel alebo izolované vedenie sú odpojené, nesmiete tu vykonávať žiadnu prácu.

Predtým, než začne proces rezania, musí byť prístup zablokovaný a monitorovaný v súlade s miestnymi predpismi.

Prístroj nevystavujte dažďu a nepoužívajte v mokrom či vlhkom prostredí.

### Príprava rezačky káblov a batérie

Pred každým použitím:

- Skontrolujte rezačku káblov ohľadom vonkajších chýb
- Skontrolujte rezný nástroj ohľadom prasklín a iných známk opotrebenia

Používajte len v bezchybnom stave!

Predtým, než začne proces rezania, musí byť skontrolovaná kapacita batérie: minimálne 33% (pozri ilustrovaný opis).

Pred začatím prác môže byť nutné nabíjanie.

### Príprava na rezanie

Podprite a upevnite kábel, ktorý má byť rezaný, aby sa minimalizovalo riziko nekontrolovaného pohybu.

Najmä nadzemné káble sa môžu pohybovať nekontrolované a spôsobí zranenie a/alebo poškodenie.

Rezacia hlava musí byť umiestnená v uhle 90° ku káblu tak, aby kábel mohol byť v otvorených rezaciích čelostiach bez napätia a aby sa zabránilo nežiadúcim strihovým silám.

**⚠ POZOR :** Za účelom zníženia rizika výbuchu, úrazu elektrickým prúdom a poškodenia majetku a vybavenia nikdy nerezte živé elektrické káble.

Nástroj NIE JE izolovaný. Kontakt so živým okruhom by mohol mať za následok vážne zranenie alebo úmrtie. Pred rezom vypnite prívod elektrického prúdu. Nikdy nerezte plynové vedenia ani vodovody. Ruky držte v bezpečnej vzdialenosti od všetkých rezných hrán a pohyblivých častí. Mohlo by dôjsť k tržným ranám alebo k amputácii končatín.

Pred výmenou alebo odobratím príslušenstva vždy vyberte akumulátorový článok. Používajte iba príslušenstvo špecificky odporúčané pre tento nástroj. Iné môže byť nebezpečné.

Na zníženie rizika zranenia používajte ochranné okuliare alebo okuliare s bočnými ochrannými štítkami.

**⚠ POZOR :** Pre zníženie rizika zranenia reže iba materiály odporúčané pre čepele. (pozri „Špecifikácie“) Nepokúšajte sa rezať iné materiály.

Pre optimálne používanie možno otáčať rezaciu hlavu s prednou rukoväťou.

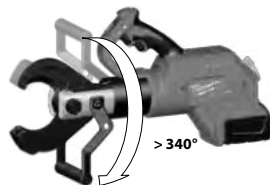

## REZANIE

- Pre rezaním sa uistite, že čepele sú správne namontované.
- Pri používaní môže byť nástroj položený na suchý podklad alebo môže byť používaný ako ručné prenosné zariadenie. Ak chcete použiť nástroj stojací na zemi, otočte rezaciu hlavu o 180° tak, aby predná rukoväť mohla byť použitá ako podpera. Ak chcete použiť nástroj ako ručné prenosné zariadenie, držte ho bezpečne s použitím oboch rukovätí tak, ako je znázornené.

1. Nepokúšajte sa vykonávať rezy pod uhlom, pretože by ste poškodili obrobok a čepele.



2. Pevne uchopte rukoväť / rukoväte. Posuňte posuvný spínač do odomknutej polohy. (1)

Ťahajte a držte spúšťač počas celej operácie. (2)  
LED sa rozsvieti pri potiahnutí spúšťača.

Keď je rez dokončený alebo sa nástroj vypne, uvoľnite spúšťač.

Poznámka: Obrobok sa môže počas rezu mierne pohybovať.

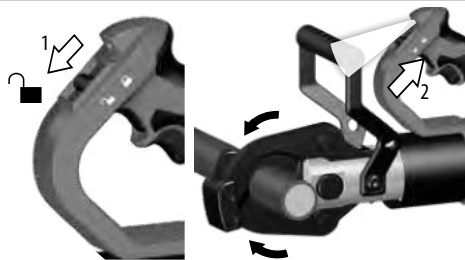



3. Keď je rez dokončený, potiahnite uvoľňovací spúšťač pre otvorenie čepeľí. (3)  
Potiahnite posuvný spínač do uzamknutej polohy. (4) 

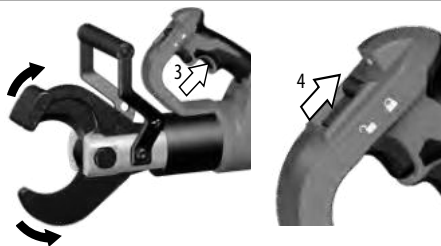

## POSTUP V PRÍPADE PORUCHY

- Je možné, že narežete kábel a tak sa stane živým - vždy o tom informujte sieťového operátora, zastavte proces rezania a iniciujte vhodné ochranné opatrenia
- Vždy sa uistite, že zariadenie je a zostane odpojené od napájania pred tým, než sa k nemu priblížite a dotknete sa ho
- Stlačte a podržte resetovacie tlačidlo, kým sa rezačka úplne neotvorí
- skontrolujte kapacitu batérie
- skontrolujte materiál a hrúbku materiálu podľa technických údajov
- Ak je podozrenie, že bol narezaný živý kábel, rezačka káblov musí byť skontrolovaná v autorizovanom odbornom servise

## ZASEKNUTÉ ČEPELE

Špina a nečistoty môžu spôsobiť, že čepele sa dohromady zaseknú po vykonaní rezu

- Stlačte a podržte uvoľňovací spúšťač, aby ste zabezpečili resetovanie nástroja.
- Vyberte akumulátorový článok.
- Držiak uvoľňovací spúšťač použite gumené kladivko na poklepanie po pridržiavači čepele, kým sa čepele neotvorí.
- Pred začatím ďalšieho rezu očistite z čepeľí špinu a nečistoty.

## TIPY K REZANIU

- Nepokúšajte sa vykonávať rezy pod uhlom, pretože by ste poškodili obrobok a čepele.
- Položte rezačku káblov na kábel s reznou hranou v pravom uhle až po vnútorný koniec rezania.
- Režte čistý materiál, aby ste predĺžili životnosť čepele. Pred začatím rezu utrite špinu a nečistoty z materiálu a čepeľí.



## ÚDRŽBA

Pred každou prácou na stroji výmenný akumulátor vytriahnuť.

Nikdy neotvárajte rezačku káblov, vymeniteľnú batériu ani nabíjačku.

Skontrolujte rezačku káblov ohľadom akýchkoľvek problémov, ako je hluk alebo zaseknutie pohyblivých častí, ktoré by mohli mať negatívny vplyv na nástroj.

Skontrolujte rezný nástroj ohľadom prasklín a iných známkop opotrebenia.

Po dokončení prác vyčistite a namažte rezné nástroje.

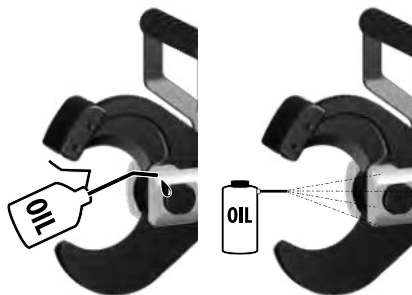

Skontrolujte ostrosť rezných hrán a opotrebované rezné čeľuste vymeňte.





49 162 774

## MENJAVA REZIL

Čepele vymeňte, keď sú ich časti odlomené alebo poškodené. Vždy vymeňte čepele ako jednu súpravu. Používajte výhradne čepele MILWAUKEE.

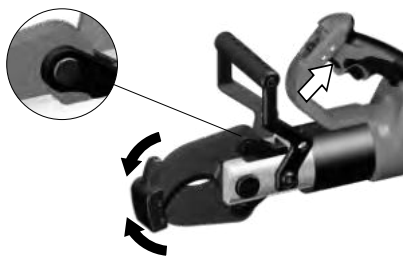
1. Stlačte spúšťač pre mierne uzavretie čepeľí. Pridržiačacie krúžky musia byť odkryté.



2. Vyberte akumulátorový článok a potiahnite posuvný spínač do zaistenej polohy. 



3.

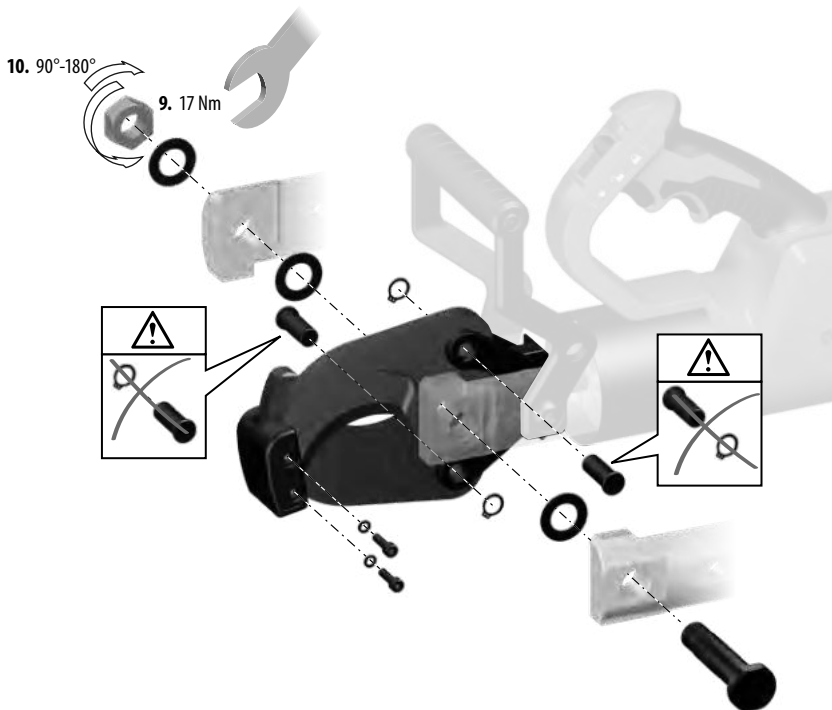

1. Použite maticový kľúč alebo kliešte na odstránenie matice čepele a vyberte skrutku čepele.
2. Odstráňte pridržiavací krúžok a vytiahnite kolík z jednej z čepeľí.
3. POZNÁMKA: Všimnite si orientáciu čepeľí, aby nové čepele mohli byť inštalované rovnakým spôsobom. Čepele by mali byť orientované tak, aby sa ploché strany dotýkali a skosenia boli od seba navzájom odvrátené, ako u nožíc.
4. Opatrne odstráňte čepeľ.
5. Nainštalujte novú čepeľ v rovnakej orientácii.

6. Posuňte kolík cez čepeľ a držiak. Vráťte na miesto pridržiavací krúžok.
7. Zopakujte kroky 2 až 6 pre ďalšiu čepeľ.
8. Vložte skrutku čepele.
9. Naskrutkujte maticu čepele na skrutku čepele a utiahnite na 17 Nm.
10. Odskrutkujte ju medzi 1/4 a 1/2 otáčky

Skontrolujte voľný pohyb rezných nástrojov.

Aby nedošlo k poraneniu a poškodeniam, nikdy neponárajte nástroj, vymeniteľnú batériu ani nabíjačku do kvapaliny a zabráňte vniknutiu kvapaliny do nich.

Vetracie otvory udržiavať stále v čistote.

Prístroj obsahuje hydraulický olej, ktorý predstavuje nebezpečenstvo pre podzemnú vodu. Jeho nekontrolované vypúšťanie alebo neodborná likvidácia sú trestné.

Zariadenie by malo byť servisované každých šesť až dvanásť mesiacov, v závislosti na spôsobe použitia.

O servisných intervaloch sa môžete dozvedieť viac cez aplikáciu

ONE-KEY.

Údržbárske a opravárenské práce smú vykonávať len autorizované špecializované dielne.

Používať len Milwaukee príslušenstvo a Milwaukee náhradné diely. Súčiastky bez návodu na výmenu treba dať vymeniť v jednom z Milwaukee zákaznických centier (viď brožúru Záruka/Adresy zákaznických centier).

Pri udaní typu stroja a čísla nachádzajúceho sa na štítku dá sa v prípade potreby vyžiadať explozivná schéma prístroja od vášho zákaznického centra alebo priamo v Techtronic Industries GmbH, Max-Eyth-Straße 10, 71364 Winnenden, Germany.

## ONE-KEY™

Ak sa chcete viac dozvedieť o funkcii ONE KEY na tomto nástroji, prečítajte si priložený návod pre rýchly štart alebo navštívte našu internetovú stránku <http://www.milwaukeetool.com/one-key>  
Aplikáciu ONE KEY si môžete na svoj smartphone stiahnuť z app store alebo z Google Play.



Slov

## AKUMULÁTORY

Teplota vyššia ako 50°C znižuje výkon výmenného akumulátora. Zabráňte dlhšiemu ohriatiu slnkom alebo kúrením.

Pripájacie kontakty na nabíjacom zariadení a výmennom akumulátore udržiavať čisté.

Pre optimálnu životnosť je nutné akumulátory po použití plne dobiť. Dlhší čas nepoužívané výmenné akumulátory pred použitím dobiť.

K zabezpečeniu dlhej životnosti by sa akumulátory mali po nabití vybrať z nabíjačky.

Pri skladovaní akumulátora po dobu dlhšiu než 30 dní, skladujte akumulátor v suchu pri cca 27°C. Skladujte akumulátor pri cca

30%-50% nabíjacej kapacity. Opakujte nabíjanie akumulátora každých 6 mesiacov.

Opotrebované výmenné akumulátory nezhadzujte do ohňa alebo medzi domový odpad. Milwaukee ponúka likvidáciu starých výmenných akumulátorov, ktorá je v súlade s ochranou životného prostredia; informujte sa u Vášho predajcu.

Výmenné akumulátory neskladovať spolu s kovovými predmetmi (nebezpečenstvo skratu).

Výmenné akumulátory systému M18 nabíjať len nabíjacími zariadeniami systému M18. Akumulátory iných systémov týmto zariadením nenabíjať.

## PREPRAVA LÍTIOVO-IÓNOVÝCH BATÉRIÍ

Lítiovo-iónové batérie podľa zákonných ustanovení spadajú pod prepravu nebezpečného nákladu.

Preprava týchto batérií sa musí realizovať s dodržiavaním lokálnych, vnútroštátnych a medzinárodných predpisov a ustanovení.

Spotrebiteľia môžu tieto batérie bez problémov prepravovať po cestách.

Komerčná preprava lítiovo-iónových batérií prostredníctvom špedičných firiem podlieha ustanoveniam o preprave nebezpečného nákladu. Prípravu k vyexpedovaniu a samotnú

prepravu smú vykonávať iba adekvátne vyškolené osoby. Na celý proces sa musí odborné dohliadať.

Pri preprave batérií treba dodržiavať nasledovné:

Zabezpečiť, aby boli kontakty chránené a izolované, aby sa zamedžilo skratom. Dávajte pozor na to, aby sa zväzok batérií v rámci balenia nemohol zošmyknúť. Poškodené a vytečené batérie sa nesmú prepravovať. Kvôli ďalším informáciám sa obráťte na vašu špedičnú firmu.

## CE - VYHLÁSENIE KONFORMITY

Na našu výhradnú zodpovednosť vyhlasujeme, že produkt popísaný v časti „Technické údaje“ spĺňa všetky príslušné ustanovenia smerníc

2011/65/EÚ RoHS

2006/42/ES

2014/53/EÚ

a boli použité nasledovné harmonizované normy

EN 62841-1:2015

EN 62479:2010

EN 55014-1:2017+A11:2020

EN 55014-2:2015

EN 301 489-1 V2.2.3

EN 301 489-17 V3.1.1

EN 300 328 V2.2.2

EN IEC 63000:2018



Winnenden, 2021-03-11

Alexander Krug / Managing Director

Splnomocnený zostaviť technické podklady.

Techtronic Industries GmbH

Max-Eyth-Straße 10, 71364 Winnenden, Germany

## SYMBOLY



Pred prvým použitím prístroja si pozorne prečítajte návod na obsluhu.



**POZOR!**  
Výstraha pred odmrštenými predmetmi



Pri práci so strojom vždy noste ochranné okuliare.



Toto zariadenie obsahuje gombíkovú/mincovú lítiovú batériu.



Nebezpečenstvo úderu elektrickým prúdom



**POZOR! NEBEZPEČENSTVO!**



Pred každou prácou na stroji výmenný akumulátor vytiahnuť.



Ruky držte zďaleka od strižného nástroja a iných pohyblivých častí. Prsty sa totiž môžu dostať do strižného mechanizmu, následkom čoho môže dôjsť k ich oddeleniu alebo poraneniu.



Príslušenstvo - nie je súčasťou štandardnej výbavy, odporúčané doplnenie z programu príslušenstva.



Elektrické prístroje sa nesmú likvidovať spolu s odpadom z domácností. Elektrické a elektronické prístroje treba zbierať oddelene a odovzdať ich v recyklačnom podniku na ekologickú likvidáciu. Na miestnych úradoch alebo u vášho špecializovaného predajcu sa spýtajte na recyklačné podniky a zberné dvory.



Napätie



Jednosmerný prúd



Značka zhody v Európe



Značka zhody v Británii



Značka zhody na Ukrajine



Značka zhody pre oblasť Eurázie



## DANE TECHNICZNE

Nożyce do kabli	M18 HCC75
Numer produkcyjny	4587 10 03... ... 000001-999999
zakres częstotliwości	2402 - 2480 MHz
moc częstotliwości radiowej	1,8 dBm
Napięcie baterii akumulatorowej	18 V
Siła znamionowa	77,8 kN
Zakres cięcia W zależności od rodzaju kabla	maks. $\varnothing$ 75 mm
Miedź izolowana / Kabel aluminiowy, lekko wzmacniany	
Ciężar wg procedury EPTA 01/2014 (Li-Ion 2,0 Ah...9,0Ah)	7,6 kg ... 8,2 kg
Zalecana temperatura otoczenia w trakcie eksploatacji	-18°C ... +50°C
Zalecane zestawy akumulatorowe	M18B...
Zalecane ładowarki	M12-18...
<b>Informacja dotycząca szumów</b>	
Zmierzone wartości wyznaczono zgodnie z normą EN 62841. Poziom szumów urządzenia oszacowany jako A wynosi typowo:	
Poziom ciśnienia akustycznego (Niepewność K=3dB(A))	73,5 dB (A)
Poziom mocy akustycznej (Niepewność K=3dB(A))	84,5 dB (A)
<b>Należy używać ochraniaczy uszu!</b>	
<b>Informacje dotyczące wibracji</b>	
Wartości łączne drgań (suma wektorowa trzech kierunków) wyznaczone zgodnie z normą EN 62841	
Wartość emisji drgań <sub>a</sub>	0,2 m/s <sup>2</sup>
Niepewność K=	1,5 m/s <sup>2</sup>



## OSTRZEŻENIE!

Podany w niniejszych instrukcjach poziom drgań został zmierzony za pomocą metody pomiarowej zgodnej z normą EN 62841 i może być użyty do porównania ze sobą elektronarzędzi. Nadaje się on również do tymczasowej oceny obciążenia wibracyjnego.

Podany poziom drgań reprezentuje główne zastosowania elektronarzędzia. Jeśli jednakże elektronarzędzie użyte zostanie do innych celów z innymi narzędziami roboczymi lub nie jest dostatecznie konserwowane, wtedy poziom drgań może wykazywać odchylenia. Może to wyraźnie zwiększyć obciążenie wibracjami przez cały okres pracy.

Dla dokładnego określenia obciążenia wibracjami należy uwzględnić również czasy, w których urządzenie jest wyłączone względnie jest włączone, lecz w rzeczywistości nie pracuje. Może to spowodować wyraźną redukcję obciążenia wibracyjnego w całym okresie pracy. Należy wprowadzić dodatkowe środki zapobiegawcze celem ochrony obsługującego przed oddziaływaniem drgań, jak na przykład: konserwacja narzędzi roboczych i elektronarzędzi, nagrzanie rąk, organizacja przebiegu pracy.

**OSTRZEŻENIE** Przeczytaj wszystkie wskazówki bezpieczeństwa, instrukcje, ilustracje i dane dołączone do urządzenia. Błędy w przestrzeganiu poniższych wskazówek mogą spowodować porażenie prądem, pożar i/lub ciężkie obrażenia ciała. **Należy starannie przechowywać wszystkie przepisy i wskazówki bezpieczeństwa dla dalszego zastosowania.**

## WSKAZÓWKI BEZPIECZEŃSTWA DLA NOŻYC DO KABLI

Przecinanie i rozdziałanie kabli za pomocą tej przecinarki może być wykonywane przez pracowników przeszkolonych w zakresie pracy z kablami podziemnymi zgodnie z lokalnymi przepisami.

W celu zmniejszenia ryzyka wybuchu, porażenia prądem elektrycznym i szkód materialnych i sprzętowych, nigdy nie przecinać kabli elektrycznych znajdujących się pod napięciem. Narzędzie NIE jest izolowane.

Trzymać ręce i luźne elementy ubrania z dala od narzędzi tnących i innych ruchomych części. Występuje ryzyko poważnych obrażeń, w tym obrażeń kończyn.

Zalecana jest odzież ochronna, jak maska pyłochronna, rękawice ochronne, mocne i chroniące przed poślizgiem obuwie, kask i ochronniki słuchu.

Stosować wyposażenie ochronne. Podczas pracy z przecinarką do kabli zawsze nosić okulary ochronne.

Zapobiegać przypadkowemu włączeniu przecinarki do kabli. Przed podłączeniem wymiennego akumulatora upewnić się, że spust jest zabezpieczony blokadą włącznika.

Nigdy nie trzymać przecinarki do kabli za szczęki tnące.

Przed użyciem zawsze sprawdzić szczęki tnące pod kątem pęknięć i innych oznak zużycia.

Używać przecinarki do kabli, wymiennej baterii i ładowarki

wyłącznie w nienagannym stanie technicznym.

Naprawę uszkodzeń należy natychmiast zlecić autoryzowanemu warsztatowi specjalistycznemu.

Przed przystąpieniem do jakichkolwiek prac na elektronarzędziu należy wyjąć wkładkę akumulatorową.

Przecinarki do kabli można używać wyłącznie z zamontowanym narzędziem tnącym.

Przed dokonaniem cięcia usunąć wszelkie narzędzia nastawcze i klucze.

W celu uniknięcia obrażeń lub szkód nigdy nie należy zanurzać narzędzia, wymiennej baterii ani ładowarki w cieczy ani nie dopuszczać, aby ciecz przeniknęła do ich wnętrza.

Zawsze trzymać przecinarkę do kabli za oba uchwyty.

## OSTRZEŻENIE



Urządzenie posiada guzikową baterię litową. W przypadku połknięcia lub dostania się do organizmu nowej lub używanej baterii może dojść do poparzenia wewnętrznych części ciała a nawet śmierci w ciągu zaledwie 2 godzin. Zawsze zabezpieczyć pokrywę na komorze baterii. Jeśli nie zostanie bezpiecznie zamknięta, zatrzymać urządzenie, usunąć baterię i trzymać ją w miejscu niedostępnym dla dzieci. W razie stwierdzenia połknięcia lub dostania się baterii do organizmu w inny sposób, należy niezwłocznie skonsultować się z lekarzem.

## ZAGROŻENIA RESZTKOWE

Przed rozpoczęciem cięcia odpowiedni obszar zamknąć i zabezpieczyć przed dostępem zgodnie z lokalnymi przepisami.

Ciąć wyłącznie kable nieznajdujące się pod napięciem!

W przypadku nieprzestrzegania niniejszej instrukcji istnieje

zagrożenie poważnych obrażeń, śmierci, pożaru lub innych szkód materialnych spowodowanych porażeniem prądem elektrycznym, wybuchem i/lub łukiem elektrycznym.

Należy nosić okulary ochronne.

## WARUNKI UŻYTKOWANIA

Przecinarka do kabli przeznaczona jest do cięcia kabli z izolowaną miedzią lub aluminium nieznajdujących się pod napięciem lub kabli lekko zbrojonych, w zależności od rodzaju kabla.

Przecinanie i rozdzielanie kabli za pomocą tej przecinarki może być wykonywane przez pracowników przeszkolonych w zakresie pracy z kablami podziemnymi zgodnie z lokalnymi przepisami.

Przed rozpoczęciem pracy z przecinarką do kabli po raz pierwszy, a potem co najmniej raz w roku operator przecinarki do kabli musi zostać poinstruowany w zakresie określonych zagrożeń związanych z jej użytkowaniem oraz w zakresie najważniejszych środków bezpieczeństwa.

Eksplloatator musi:

- udostępnić instrukcję użytkowania operatorowi i
- upewnić się, że operator przeczytał ją i zrozumiał.

**⚠ OSTRZEŻENIE** Przeczytać wszystkie wskazówki bezpieczeństwa, instrukcje, ilustracje i dane dołączone do urządzenia. Błędy w przestrzeganiu poniższych wskazówek mogą spowodować porażenie prądem, pożar i/lub ciężkie obrażenia ciała. **Należy starannie przechowywać wszystkie przepisy i wskazówki bezpieczeństwa dla dalszego zastosowania.**

## UŻYCIE

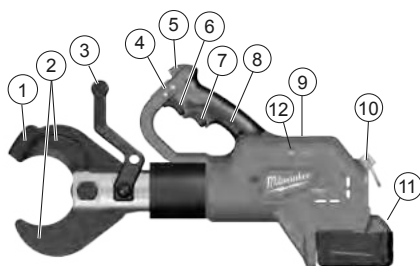

### Opis urządzenia

- 1 Element ustalający ostrza
- 2 Ostrza
- 3 Przedni uchwyt / Izolowana powierzchnia uchwytu
- 4 Przełącznik suwakowy / Blokada spustu
- 5 Dioda LED
- 6 Spust
- 7 Spust zwalnający
- 8 Uchwyt / Izolowana powierzchnia uchwytu
- 9 Komora baterii ONE-KEY
- 10 Oczko bezpieczeństwa
- 11 Akumulator
- 12 Wskaźnik ONE KEY

### Przygotowanie obszaru roboczego

Przed rozpoczęciem pracy odłączyć kable i zapewnić, aby przez cały czas wykonywania pracy pozostały w stanie beznapięciowym.

Należy bezwzględnie przestrzegać lokalnych zasad bezpieczeństwa i przepisów operatora sieci.

W celu wykonania, zapewnienia i utrzymania odłączonego zasilania należy skontaktować się z operatorem sieci.

W przypadku, gdy nie da się jednoznacznie stwierdzić, że kabel lub izolowany przewód został odłączony, nie wolno wykonywać żadnych prac.

Przed rozpoczęciem cięcia odpowiedni obszar zamknąć i zabezpieczyć go przed dostępem oraz monitorować zgodnie z lokalnymi przepisami.

Nie wystawiać narzędzi na działanie deszczu. Nie używać narzędzi w miejscach wilgotnych lub mokrych.

### Przygotowanie przecinarki do kabli i baterii

Przed każdym użyciem:

- Sprawdzić przecinarkę do kabli pod kątem wad zewnętrznych
- Sprawdzić narzędzie tnące pod kątem pęknięć i innych oznak zużycia

Używać wyłącznie w nienagannym stanie!

Przed rozpoczęciem cięcia sprawdzić pojemność baterii: minimum 33% (patrz opis na ilustracji).

W razie konieczności naładować przed rozpoczęciem pracy.

### Przygotowanie procesu cięcia

Przecinany kabel należy podeprzeć i zamocować w celu zminimalizowania ryzyka niekontrolowanego przemieszczania się.

W szczególności kable napowietrzne mogą się poruszać w sposób niekontrolowany, powodując obrażenia i/lub szkody.

Głowicę tnącą należy umieścić pod kątem 90° względem kabla tak, aby kabel leżał w otwartych szczękach tnących bez naprężenia, co pozwala na uniknięcie niekorzystnych sił tnących.



Pol

**⚠ OSTRZEŻENIE :** W celu zmniejszenia ryzyka wybuchu, porażenia prądem elektrycznym i szkód materialnych i sprzętowych, nigdy nie przecinać kabli elektrycznych znajdujących się pod napięciem.

Narzędzie NIE jest izolowane. Kontakt z obwodem elektrycznym znajdującym się pod napięciem może spowodować poważne obrażenia lub śmierć. Przed wykonywaniem cięcia należy wyłączyć zasilanie. Nigdy nie wolno przecinać przewodów gazowych ani wodociągów. Ręce należy trzymać z dala od krawędzi tnących i ruchomych elementów. Występuje ryzyko ciężkich obrażeń lub obciążenia kończyn.

Przed wymianą lub usuwaniem wyposażenia zawsze należy wyciągnąć wymienną baterię. Zawsze należy używać wyłączanie wyposażenia specjalnie zalecanego dla tego narzędzia. Używanie innego wyposażenia jest niebezpieczne. Aby zmniejszyć ryzyko obrażeń, zawsze należy nosić okulary ochronne lub okulary z osłonami bocznymi.

**⚠ OSTRZEŻENIE :** W celu zredukowania ryzyka obrażeń, ciąć wyłącznie materiały zalecane dla ostrzy. (patrz „Specyfikacje”) Nie próbować ciąć innych materiałów.

Dla optymalnego użycia głowicę tnącą z przednim uchwytem można obrócić.

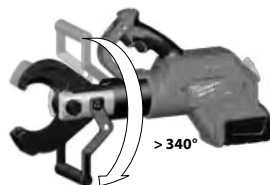

Pol

## CIĘCIE

- Przed rozpoczęciem cięcia należy się upewnić, że ostrza są prawidłowo zamontowane.
- Podczas użytkowania narzędzie można odstawiać na suche podłoże lub używać jako urządzenie ręczne. Aby ustawić narzędzie na podłożu w pozycji stojącej, należy obrócić głowicę tnącą o 180° tak, aby użyć przedniego uchwytu jako podstawy. Jeśli istnieje potrzeba używania narzędzia jako urządzenia ręcznego, należy je chwycić za oba uchwyty jak przedstawiono na rysunku.

1. Nie próbować wykonywać ukośnych cięć, ponieważ uszkodzi to kabel, jak i ostrza.



2. Mocno chwycić uchwyt(y). Przesunąć przełącznik suwakowy w pozycję odblokowaną. (1)  
Wcisnąć i przytrzymać spust. (2)  
Gdy spust jest wciśnięty, świeci się dioda LED.  
Pod wykonaniem cięcia lub gdy narzędzie się wyłączy, zwolnić spust.

Uwaga: Podczas przecinania kabel może się delikatnie przesunąć.





3. Po wykonaniu cięcia wcisnąć spust w celu otwarcia ostrzy. (3)  
Przesunąć przełącznik suwakowy w pozycję zablokowaną. (4)

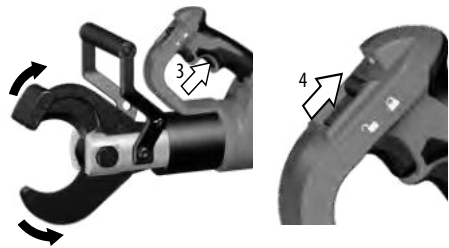

## POSTĘPOWANIE W PRZYPADKU BŁĘDÓW

- Kabel może być napięty i znajdować się pod napięciem, zawsze poinformować operatora sieci, przerwać operację cięcia i przedsięwziąć odpowiednie środki bezpieczeństwa
- Przed podejściem do urządzenia i dotknięciem go zawsze upewnić się, że nie znajduje się ono pod napięciem i pozostanie w takim stanie
- wcisnąć i przytrzymać przycisk reset, aż przecinarka w pełni się otworzy
- sprawdzić pojemność baterii
- sprawdzić materiał i jego grubość w oparciu o dane techniczne
- W przypadku podejrzenia przecięcia kabla znajdującego się pod napięciem, przecinarka musi zostać poddana kontroli w autoryzowanym warsztacie specjalistycznym

## ZAKLESZCZONE KRAWĘDZIE TNĄCE

Zabrudzenia i przylegające pozostałości mogą doprowadzić do tego, że po wykonaniu cięcia krawędzie tnące zakleszczą się

- Wcisnąć i przytrzymać spust zwalniający aby upewnić się, że narzędzie zostało zresetowane.
- Usunąć wymienne baterie.
- Przytrzymując spust zwalniający uderzyć lekko gumowym młotkiem w szczęki tnące aż się otworzą.
- Wyczyścić wszelkie zabrudzenia z krawędzi tnących przed rozpoczęciem kolejnego cięcia.

## WSKAZÓWKI DOTYCZĄCE PRZECINANIA KABLI

- Nie próbować wykonywać ukośnych cięć, ponieważ uszkodzi to kabel, jak i ostrza.
- Ułożyć przecinarkę na kablu przy zachowaniu kąta prostego krawędzi tnącej i przesunąć aż do wewnętrznego końca tnącego.
- Ciąć wyłącznie czyste kable, co pozwoli wydłużyć żywotność ostrzy. Wytrzeć zabrudzenia i przylegające pozostałości z kabli i ostrzy przed rozpoczęciem cięcia.



## UTRZYMANIE I KONSERWACJA

Przed przystąpieniem do jakichkolwiek prac na elektronarzędziu należy wyjąć wkładkę akumulatorową.

Nigdy nie otwierać przecinarki, wymiennej baterii ani ładowarki.

Sprawdzić przecinarkę pod kątem jakichkolwiek problemów takich jak hałas, zakleszczanie się ruchomych elementów, co może mieć wpływ na prawidłowe działanie narzędzia.

Sprawdzić narzędzia tnące pod kątem pęknięć i innych oznak zużycia.

Po zakończeniu pracy wyczyścić i nasmarować narzędzia tnące.

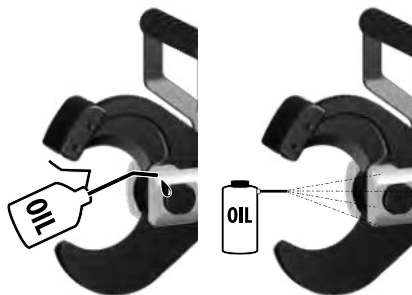

Sprawdzić, czy krawędzie tnące są ostre a zużyte szczęki tnące wymienić.





49 162 774

## WYMIANA OSTRZA

Wymienić ostrza, gdy są wyszczerbione lub uszkodzone. Zawsze wymieniać ostrza parami. Używać wyłącznie ostrzy firmy MILWAUKEE.

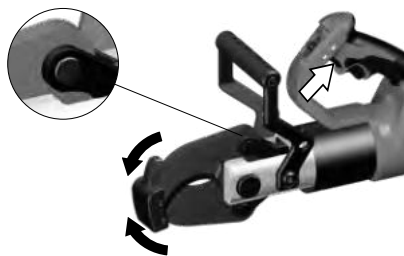
1. Nacisnąć spust, aby ostrożnie zamknąć ostrza. Pierścienie ustalające muszą wystawać.



2. Usunąć wymienne baterie i przesunąć przełącznik suwakowy w pozycję zablokowaną. 



3.

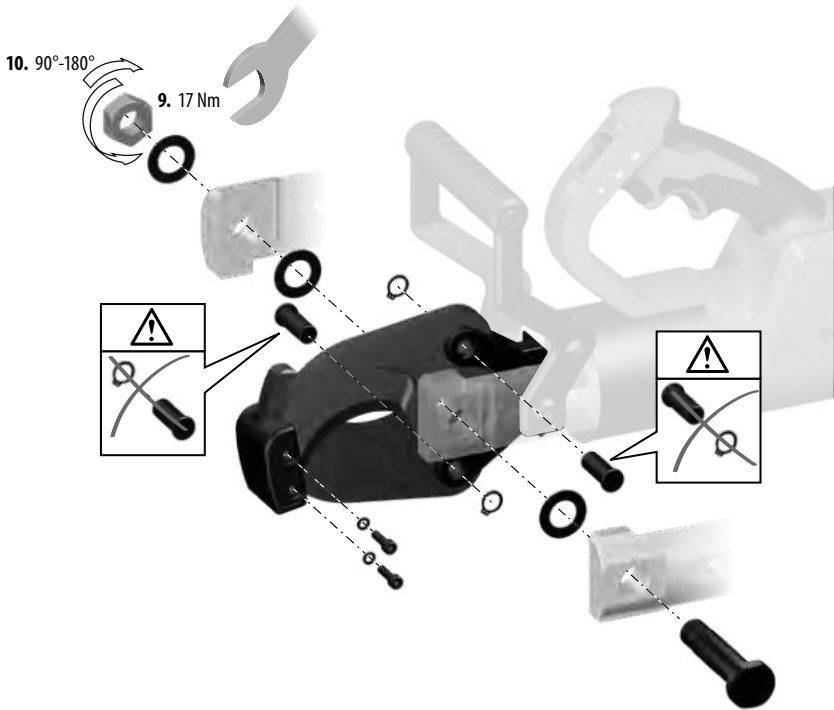

1. Użyć klucza lub obcęgow, aby odkręcić nakrętki i śruby ostrzy.
2. Usunąć pierścieni ustalający i wyciągnąć trzpień z jednego z ostrzy.
3. UWAGA: Należy zwrócić uwagę na kierunek ostrzy tak, aby nowe ostrza zostały zamontowane w ten sam sposób. Ostrza powinny być ustawione tak, aby płaskie strony stykały się, a ukośne krawędzie licowały w przeciwnym kierunku, jak nożyczki.
4. Ostrożnie usunąć ostrze.
5. Zamontować nowe ostrze w tym samym kierunku.
6. Wsunąć trzpień przez ostrze i wspornik. Wymienić pierścieni ustalający.
7. Powtórzyć kroki 2-6 dla każdego ostrza.
8. Umieścić śrubę ostrza.
9. Nakręcić nakrętkę ostrza na śrubę i dokręcić z siłą 17 Nm.
10. Następnie przekręcić nakrętkę o 1/4 do 1/2 obrotu z powrotem

Sprawdzić, czy narzędzia tnące poruszają się swobodnie.

W celu uniknięcia obrażeń lub szkód nigdy nie należy zanurzać narzędzia, wymiennej baterii ani ładowarki w cieczy ani nie dopuszczać, aby ciecz przeniknęła do ich wnętrza.

Otwory wentylacyjne elektronarzędzia muszą być zawsze drożne.

Urządzenie zawiera olej hydrauliczny, który stanowi zagrożeniem dla wody gruntowej. Niekontrolowane spuszczenie oleju lub niewłaściwe usuwanie oleju do odpadów jest karalne.

Urządzenie powinno być poddawane konserwacji co sześć do dwunastu miesięcy, w zależności od użytkowania.

Więcej informacji na temat okresów międzyprzeglądowych znaleźć można za pomocą aplikacji ONE-KEY.

Roboty konserwacyjne i roboty naprawcze mogą być wykonywane wyłącznie przez autoryzowane warsztaty specjalistyczne.

Używać tylko i wyłącznie wyposażenia dodatkowego Milwaukee i części zamiennych Milwaukee. Gdyby trzeba było wymienić części, które nie zostały opisane, należy skontaktować się z przedstawicielem serwisu Milwaukee (patrz wykaz adresów punktów usługowych/gwarancyjnych).

Na życzenie można otrzymać rysunek widoku zespołu rozebranego. Przy zamawianiu należy podać numer oraz typ elektronarzędzia umieszczony na tabliczce znamionowej. Zamówienia można dokonać albo u lokalnych przedstawicieli serwisu, albo bezpośrednio w Techtronic Industries GmbH, Max-Eyth-Straße 10, 71364 Winnenden, Germany.

## ONE-KEY™

Aby dowiedzieć się więcej na temat funkcji ONE-KEY urządzenia, przeczytaj załączoną instrukcję szybkiego startu lub odwiedź nas w Internecie na stronie <http://www.milwaukeetool.com/one-key>.

Możesz pobrać aplikację ONE-KEY ze sklepu App Store lub Google Play na swojego smartfona.



Pol

## BATERIE AKUMULATOROWE

W temperaturze powyżej 50°C następuje spadek osiągniętych wkładki akumulatorowej. Unikać długotrwałego wystawienia na oddziaływanie ciepła lub promieni słonecznych (niebezpieczeństwo przegrzania).

Styki ładowarek i wkładek akumulatorowych należy utrzymywać w czystości.

Dla zapewnienia optymalnej żywotności akumulatory po użyciu należy naładować do pełnej pojemności. Akumulatory, które nie były przez dłuższy czas użytkowane, należy przed użyciem naładować.

Dla zapewnienia możliwie długiej żywotności akumulatory wyjąwszy z ładowarki po ich naładowaniu.

W przypadku składowania akumulatorów dłużej aniżeli 30 dni; Przechowywać je w suchym miejscu w temperaturze ok. 27°C. Przechowywać je w stanie naładowanym do ok. 30% - 50%. Ładować je ponownie co 6 miesięcy.

Zużytych akumulatorów nie wolno wrzucać do ognia ani traktować jako odpadów domowych. Milwaukee oferuje ekologiczną utylizację zużytych akumulatorów.

Nie przechowywać akumulatorów wraz z przedmiotami metalowymi (niebezpieczeństwo zwarcia).

Akumulatory Systemu M18 należy ładować wyłącznie przy pomocy ładowarek Systemu M18. Nie ładować przy pomocy tych ładowarek akumulatorów innych systemów.

## TRANSPORT AKUMULATORÓW LITOWO-JONOWYCH

Akumulatory litowo-jonowe podlegają ustawowym przepisom dotyczącym transportu towarów niebezpiecznych.

Transport tych akumulatorów winien odbywać się przy przestrzeganiu lokalnych, krajowych i międzynarodowych rozporządzeń i przepisów.

Odbiorcom nie wolno transportować tych akumulatorów po drogach od tak po prostu.

Komercyjny transport akumulatorów litowo-jonowych przez przedsiębiorstwa spedycyjne podlega przepisom dotyczącym transportu towarów niebezpiecznych. Przygotowania do wysyłki oraz transport mogą być wykonywane wyłącznie przez odpowiednie

dnio przeszkolone osoby. Cały proces winien odbywać się pod fachowym nadzorem.

W czasie transportu akumulatorów należy przestrzegać następujących punktów:

Celem uniknięcia zwarcia należy upewnić się, że zestyki są zabezpieczone i zaizolowane. Zwracać uwagę na to, aby zespół akumulatorów nie mógł się przemieszczać we wnętrzu opakowania. Nie wolno transportować akumulatorów uszkodzonych lub z wyciekającym z elektrolitem. Odnośnie dalszych wskazań należy zwrócić się do swojego przedsiębiorstwa spedycyjnego.

## DEKLARACJA ZGODNOŚCI CE

Oświadczamy na naszą wyłączną odpowiedzialność, że produkt opisany pod „Dane techniczne” spełnia wszystkie istotne przepisy dyrektyw

2011/65/UE RoHS

2006/42/WE

2014/53/UE

i zastosowano następujące zharmonizowane normy

EN 62841-1:2015

EN 62479:2010

EN 55014-1:2017+A11:2020

EN 55014-2:2015

EN 301 489-1 V2.2.3

EN 301 489-17 V3.1.1

EN 300 328 V2.2.2

EN IEC 63000:2018



Winnenden, 2021-03-11

Alexander Krug / Managing Director

Upelnomocnio do zestawienia danych technicznych

Techtronic Industries GmbH

Max-Eyth-StraÙe 10, 71364 Winnenden, Germany

## SYMBOLE



Przed uruchomieniem elektronarzędzia zapoznać się uważnie z treścią instrukcji.



**OSTRZEŻENIE!**

Niebezpieczeństwo zranienia odpryskującymi odłatkami



Podczas pracy należy zawsze nosić okulary ochronne.



Urządzenie posiada guzikową baterię litową.



Ryzyko porażenia prądem elektrycznym



**UWAGA! OSTRZEŻENIE NIEBEZPIECZEŃSTWO!**



Przed przystąpieniem do jakichkolwiek prac na elektronarzędziu należy wyjąć wkładkę akumulatorową.



Trzymać ręce z dala od narzędzia tnącego i innych ruchomych części. Palce mogą dostać się do mechanizmu tnącego i zostać odcięte lub skaleczone.



Wyposażenie dodatkowe dostępne osobno.



Urządzenia elektryczne nie mogą być usuwane razem z odpadami pochodzącymi z gospodarstw domowych. Urządzenia elektryczne i elektroniczne należy gromadzić oddzielnie i w celu usuwania ich do odpadów zgodnie z wymaganiami środowiska naturalnego oddawać do przedsiębiorstwa utylizacyjnego. Proszę zasięgnąć informacji o centrach recyklingowych i punktach zbiorczych u władz lokalnych lub u wyspecjalizowanego dostawcy.

**V**

Napięcie V~



Prąd stały



Europejski Certyfikat Zgodności



Brytyjski Certyfikat Zgodności



Ukraiński Certyfikat Zgodności

001



Euroazjatycki Certyfikat Zgodności



Pol

## MŰSZAKI ADATOK

Kábelvágó	M18 HCC75
Gyártási szám	4587 10 03... ... 000001-999999
Frekvenciasáv	2402 - 2480 MHz
Jelerősség	1,8 dBm
Akkumulátor feszültség	18 V
Névleges energia	77,8 kN
Vágási terület Kábeltípustól függ	max. Ø 75 mm
Szigetelt vörösréz / Alumíniumkábel, kismértékben megerősített	
Súly a 01/2014 EPTA-eljárás szerint (Li-Ion 2,0 Ah...9,0Ah)	7,6 kg ... 8,2 kg
Üzemeléshez ajánlott környezeti hőmérséklet	-18°C ... +50°C
Ajánlott akkucsomagok	M18B...
Ajánlott töltőkészülékek	M12-18...
<b>Zajinformáció</b>	
A közölt értékek megfelelnek az EN 62841 szabványnak. A készülék munkahelyi zajszintje tipikusan:	
Hangnyomás szint (K bizonytalanság=3dB(A))	73,5 dB (A)
Hangteljesítmény szint (K bizonytalanság=3dB(A))	84,5 dB (A)
<b>Hallásvédő eszköz használata ajánlott!</b>	
<b>Vibráció-információk</b>	
Összesített rezgésértékek (három irány vektoriális összeg az EN 62841-nek megfelelően meghatározva).	
rezgésemisszió értéke <sub>h</sub>	0,2 m/s <sup>2</sup>
K bizonytalanság	1,5 m/s <sup>2</sup>

## FIGYELMEZTETÉS!

A jelen utasításokban megadott rezgésszint értéke az EN 62841-ben szabályozott mérési eljárásnak megfelelően került lemérésre, és használható elektromos szerszámokkal történő összehasonlításhoz. Az érték alkalmas a rezgésterhelés előzetes megbecsülésére is.

A megadott rezgésszint-érték az elektromos szerszám legfőbb alkalmazásait reprezentálja. Ha az elektromos szerszámot azonban más alkalmazásokhoz, eltérő használt szerszámokkal vagy nem elegendő karbantartással használják, a rezgésszint értéke eltérő lehet. Ez jelentősen megnövelheti a rezgésterhelést a munkavégzés teljes időtartama alatt.

A rezgésterhelés pontos megbecsüléséhez azokat az időket is figyelembe kell venni, melyekben a készülék lekapcsolódik, vagy ugyan működik, azonban ténylegesen nincs használatban. Ez jelentősen csökkentheti a rezgésterhelést a munkavégzés teljes időtartama alatt.

Határozzon meg további biztonsági intézkedéseket a kezelő védelmére a rezgések hatása ellen, például: az elektromos és a használt szerszámok karbantartásával, a kezek melegen tartásával, a munkafolyamatok megszervezésével.



**⚠ FIGYELMEZTETÉS** Olvasson el minden, a géppel együtt megkapott biztonsági utalást, utasítást, ábrázolást és adatot. A következőkben leírt előírások betartásának elmulasztása áramütésekhez, tűzhöz és/vagy súlyos testi sérülésekhez vezethet. **Kérjük a későbbi használatra gondosan őrizze meg ezeket az előírásokat.**

## ⚠ BIZTONSÁGI TUDNIVALÓK KÁBELVÁGÓKHOZ

Ezzel a kábelvágóval a kábeleket átvágását és felvágását csak olyan személyek végezhetik, akik a helyi előírásoknak megfelelő oktatásban részesültek föld alatti kábelekkel való munkavégzésre.

Robbanás, villamos áramütés, valamint vagyoni és berendezéskár kockázatának csökkentése érdekében soha ne vágjon élő (áram alatt levő) villamos kábeleket. A szerszám NEM szigetelt.

Tartsa távol a vágószerszámoktól és a többi mozgó résztől kezeit és a lazán felfekvő ruházatát. Súlyos sérülés, így végtagok leszakításának veszélye áll fenn.

Javasoljuk a védőruházat, úgymint porvédő maszk, védőcipő, erős és csúszásbiztos lábbeli, sisak és hallásvédő használatát.

Használjon védőfelszerelést! Mindig viseljen védőszemüveget a kábelvágóval történő munkavégzés során.

Akadályozza meg a kábelvágó véletlen beindítását. A cserélhető akkumulátor csatlakoztatása előtt gondoskodjon arról, hogy az indítógomb a kapcsoló reteszével ki legyen biztosítva.

A kábelvágót soha ne fogja meg a vágópofáknál.

Használat előtt mindig ellenőrizze, hogy nincsenek-e repedések és egyéb elhasználódási nyomok a vágópofákon.

A kábelvágót, a cserélhető akkumulátort és a töltőt csak akkor használja, ha azok tökéletes műszaki állapotban vannak.

A sérüléseket azonnal javíttassa meg arra jogosult szakműhellyben.

Karbantartás, javítás, tisztítás, stb. előtt az akkumulátort ki kell venni a készülékből.

A kábelvágót csak behelyezett vágószerszámmal szabad használni.

A vágás elvégzése előtt távolítson el minden beállítószerszámot és csavarulcsot.

A sérülés és károsodás elkerülése érdekében a szerszámot, a cserélhető akkumulátort és a töltőt soha ne merítse folyadékba, ne engedje folyadék behatolását ezekbe.

A kábelvágót csak a két fogantyúnál fogva tartsa.

## FIGYELMEZTETÉS



Az eszköz lítium gomelemeket tartalmaz. Az új vagy használt elem akár 2 órán belül súlyos belső égési sérülést okozhat és halálhoz vezethet, ha lenyelik vagy ha a testbe kerül. Mindig rögzítse az elemtartó fedelét. Ha a fedél nem zár stabilan, akkor állítsa le az eszközt, vegye ki az elemet és tartsa gyermekek által nem hozzáférhető helyen. Azonnal hívjon orvost, ha úgy véli, hogy valaki lenyelte az elemet vagy más módon a testébe került.

## FENNMARADÓ VESZÉLYEK

A vágási folyamat megkezdése előtt a helyi előírásoknak megfelelően le kell zárni a területet.

Mindig csak olyan kábeleket vágjon, amelyek le vannak választva az áramellátásról!

Ennek az utasításnak a figyelmen kívül hagyása súlyos sérüléshez, halálhoz, tűzhöz és egyéb vagyoni kárhoz vezethet villamos áramütés, robbanás és/vagy villamos ívek miatt.

Viseljen védőszemüveget.

## RENDELTETTESZERŰ HASZNÁLAT

A kábelvágó – kábeltypustól függően – alkalmas olyan szigetelt vörösréz és alumíniumkábeleket, valamint kismértékben megerősített kábelek vágására, amelyeket leválasztottak az áramellátásról.

Ezzel a kábelvágóval a kábelek átvágását és felvágását csak olyan személyek végezhetik, akik a helyi előírásoknak megfelelő oktatásban részesültek föld alatti kábelekkel való munkavégzésre.

Ennek a kábelvágónak a kezelőjét – a vágóval történő első munkavégzést megelőzően, majd ezt követően legalább évente – ki kell oktatni a kábelvágóval való munkavégzéssel járó speciális veszélyekről és az alapvető biztonsági intézkedésekről.

Az üzemeltetést végző vállalat köteles:

- az üzemeltetési kézikönyvet a kezelő rendelkezésére bocsátani, és
- gondoskodni arról, hogy a kezelő elolvassa a kézikönyvet, és megértse annak tartalmát.

**⚠ FIGYELMEZTETÉS** Olvasson el minden, a géppel együtt megkapott biztonsági utalást, utasítást, ábrázolást és adatot. A következőkben leírt előírások betartásának elmulasztása áramütésekhez, tűzhöz és/vagy súlyos testi sérülésekhez vezethet. **Kérjük a későbbi használatra gondosan őrizze meg ezeket az előírásokat.**



Mag

## ALKALMAZÁS

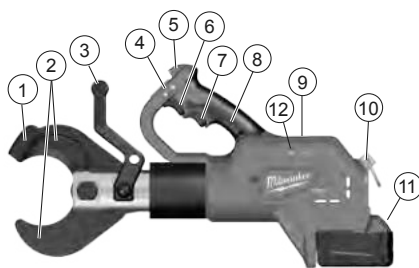

### Eszközleírás

- 1 Pengerögzőtő
- 2 Pengék
- 3 Elülső fogantyú / Szigetelt fogófelület
- 4 Tolókapcsoló / Kioldóretesz
- 5 LED
- 6 Indítógomb
- 7 Indítógomb kioldása
- 8 Fogantyú / Szigetelt fogófelület
- 9 ONE-KEY akkumulátorfedél
- 10 Csavaros kapocs
- 11 Akkumulátor
- 12 ONE KEY jelzőlámpa

### A munkaterület előkészítése

A munka megkezdése előtt a kábeleket le kell választani, és gondoskodni kell arról, hogy a munka során mindvégig áramtalanítva legyenek.

A hálózat üzemeltetőjének helyi munkavédelmi rendelkezéseit és előírásait minden körülmények között be kell tartani.

Az áramellátás leválasztásának befolyásolásával, biztosításával és fenntartásával kapcsolatban forduljon a hálózat üzemeltetőjéhez.

Nem kezdhető meg a munka abban az esetben, ha kétséget kizáróan nem garantálható, hogy a kábel vagy a szigetelt vezeték le van választva.

A vágási folyamat megkezdése előtt a helyi előírásoknak megfelelően le kell zárni és figyelemmel kell kísérni a területet. A berendezést tilos nedves, vagy vizes környezetben használni és kitenni eső hatásának.

### A kábelvágó és az akkumulátor előkészítése

Minden használat előtt:

- Vizsgálja meg a kábelvágót, hogy nincsenek-e rajta külső hiányosságok
- Ellenőrizze, hogy nincsenek-e repedések és egyéb elhasználódási nyomok a vágószerszámon

Csak tökéletes állapotban használja!

A vágási folyamat megkezdése előtt az akkumulátor kapacitását ellenőrizni kell: az előírt érték legalább 33% (lásd az illusztrált leírást).

A munka megkezdése előtt szükség lehet töltésre.

### A vágási folyamat előkészítése

Az ellenőrizetlen mozgások okozta kockázat minimálisra csökkentése érdekében támassza alá és rögzítse a vágandó kábelt.

Különösen a légkábelek szabadulhatnak el és okozhatnak sérülést és/vagy károsodást.

A vágófejet a kábelre 90°-os szögben kell beállítani úgy, hogy a kábel megfeszítés nélkül feküdjön a nyitott vágópofák között, hogy a nemkívánatos nyirási erők elkerülhetők legyenek.

**⚠ FIGYELMEZTETÉS :** Robbanás, villamos áramütés, valamint vagyoni és berendezéskár kockázatának csökkentése érdekében soha ne vágjon élő (áram alatt levő) villamos kábeleket.

A szerszám NEM szigetelt. Az áram alatt levő kábellel való érintkezés súlyos sérülést vagy halált okozhat. Vágás előtt kapcsolja ki a tápfeszültséget. Soha ne vágjon gáz- vagy vízvezetékét. Tartsa távol a kezét a vágóélektől és a mozgó alkatrészektől. Végtagok leszakadása vagy levágása következhet be.

Töltés vagy tartozékok kiemelése előtt mindig vegye ki az akkumulátort. Csak kifejezetten ehhez a szerszámhoz ajánlott tartozékokat használjon. Minden egyéb veszélyes lehet.

A sérülési kockázat csökkentése érdekében viseljen munkavédelmi szemüveget vagy oldalsó védőlemezzel rendelkező szemüveget.

**⚠ FIGYELMEZTETÉS :** A sérülésveszély elkerülésének érdekében csak a pengékhez ajánlott anyagokat vágjon. (lásd a „Műszaki adatok” c. fejezetet) Más anyagokat ne próbáljon vágni.

Az elülső fogantyúval együtt a vágófej elforgatható az optimális használat érdekében.

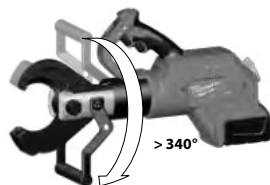

## VÁGÁS

- Vágás előtt gondoskodjon arról, hogy a pengék megfelelően legyenek behelyezve.
- Használat közben a szerszámot száraz tartófelületre lehet helyezni vagy kézi eszközként használható. A szerszám földre állításához fordítsa el a vágófejet 180°-kal, hogy a fogantyú elülső oldalát állványként lehessen használni. Ha a szerszámot kézi eszközként kívánja használni, akkor az ábra szerint mindkét fogantyúval tartsa stabilan.

1. Ferde vágást ne kíséreljen meg, mert az károsítja a munkadarabot és a pengéket.



2. Stabilan markolja a fogantyúkat. A tolókapcsolót csúsztassa a kioldott állásba. (1) Húzza meg az indítógombot, és üzem közben tartsa lenyomva. (2)

Az indítógomb meghúzott állapotában minden LED világít. Ha végezt a vágással, vagy a szerszám leállt, akkor engedje el az indítógombot.

Megjegyzés: A vágás során kissé elmozdulhat a munkadarab.





3. Ha elkészült a vágás, akkor a pengék nyitásához húzza meg az indítógombot. (3)  
A tolokapcsolót csúsztassa a reteszelt állásba. (4) 

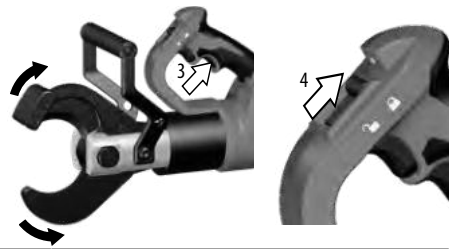

## TEENDŐK ÜZEMZAVAR ESETÉN

- A kábel szigetelése sérülhet és áram alá kerülhet, ilyenkor értesítse a hálózat üzemeltetőjét, állítsa le a vágási folyamatot, és tegyen megfelelő védőintézkedéseket
- Mindig gondoskodjon arról, hogy az eszköz le legyen választva az erősáramú hálózatról, mielőtt az eszközt megközelíti és megérinti
- nyomja meg és tartsa lenyomva a gombot, amíg a vágó teljesen ki nem nyílik
- ellenőrizze az akkumulátorkapacitást
- ellenőrizze az anyagot és az anyagvastagságot a műszaki adatok alapján
- Ha felmerül a gyanú, hogy áram alatt levő kábelt vágtak át, akkor a kábelvágót hivatalos szakműhelyben át kell vizsgáltatni

## BESZORULT PENGÉK

Egy-egy vágás után a szennyeződés és a törmelék a pengék beszorulását okozhatja

- Nyomja le és tartsa lenyomva a kioldógombot, hogy a szerszám alaphelyzetbe álljon.
- Vegye ki az akkumulátort.
- A kioldógomb tartása közben gumikalapáccsal ütögesse a pengetartót, amíg a pengék ki nem nyílnak.
- Az újabb vágás indítása előtt távolítsa el a szennyeződéseket és a törmeléket a pengék közül.

## VÁGÁSI TÍPEK

- Ferde vágást ne kíséreljen meg, mert az károsítja a munkadarabot és a pengéket.
- Helyezze be a kábelvágót a kábelre egészen a belső vágási végpontig úgy, hogy a vágóél derékszöget zárjon be a kábellel.
- A penge élettartamának növelése érdekében tiszta anyagot vágjon. A vágás megkezdése előtt törölje le a szennyeződést és a törmeléket az anyagról és a pengékről.



## KARBANTARTÁS

Karbantartás, javítás, tisztítás, stb. előtt az akkumulátort ki kell venni a készülékből.

Soha ne nyissa fel a kábelvágót, a cserélhető akkumulátort vagy a töltőt.

Vizsgálja meg a kábelvágót bármilyen olyan probléma – zaj, mozgó alkatrészek beszorulása – tekintetében, amely befolyással lehet a szerszámmra.

Ellenőrizze, hogy nincsenek-e repedések és egyéb elhasználódási nyomok a vágószerszámokon.

A munka befejeztével tisztítsa meg és zsírozza be a vágószerszámokat.

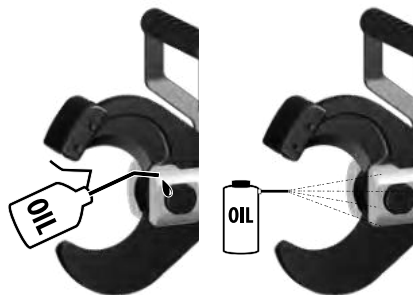

Ellenőrizze, hogy a vágóélek élesek-e, és cserélje ki az elhasznált vágópofákat.





49 162 774

## PENGECSERE

Cserélje ki a pengéket, ha töredezettek vagy sérültek. A pengéket mindig garnitúrában cserélje. Csak MILWAUKEE pengéket használjon.

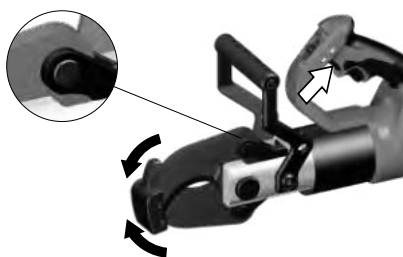
1. A pengék kismértékű zárásához nyomja meg a kioldót. A tartógyűrűnek látszaniuk kell.



2. Vegye ki az akkumulátort, és húzza a tolokapsolót reteszelt állásba. 

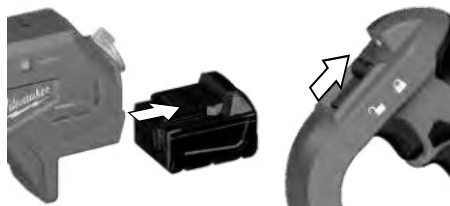

3.

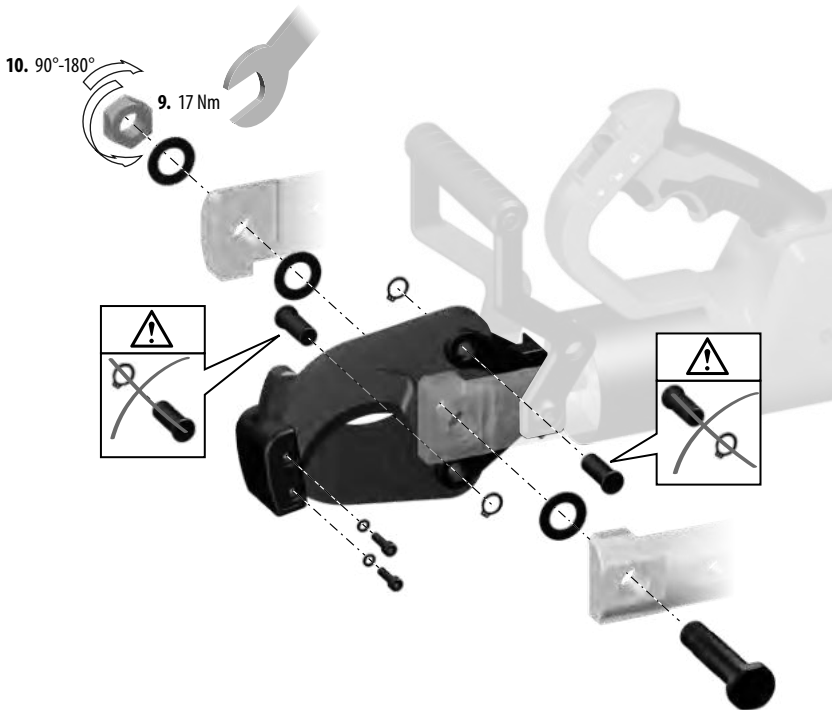

1. Csavarkulccsal vagy fogóval vegye ki a penge anyacsavarjait, majd emelje ki a penge tőcsavarját.
2. Vegye ki a rögzítőgyűrűt, és húzza ki a tüskét az egyik pengéből.
3. MEGJEGYZÉS: Jegyezze meg a penge irányát, hogy az új pengéket ugyanúgy tudja visszahelyezni. A pengéket úgy kell elhelyezni, hogy a lapos felükkel érintkezzenek, és a ferde felük távolodjon egymástól, egy ollóhoz hasonlóan.
4. Óvatosan vegye ki a pengét.
5. Az új pengét ugyanolyan tájolással helyezze be.
6. Csúsztassa át a tüskét a pengén, és rögzítse. Helyezze vissza a tartógyűrűt.
7. Ismételje meg a 2–6. lépéseket a másik pengével.
8. Helyezze be a penge tőcsavarját.
9. Kapassa rá a penge anyacsavarját a penge tőcsavarjára, és 17 Nm nyomatékkal húzza meg.
10. Forgassa vissza 1/4 – 1/2 fordulattal

Ellenőrizze, hogy a vágószerszám akadálytalanul mozog-e.

A sérülés és károsodás elkerülése érdekében a szerszámot, a cserélhető akkumulátort és a töltőt soha ne merítse folyadékba, és ne engedje folyadék behatolását ezekbe.

A készülék szellőzőnyílásait mindig tisztán kell tartani.

A készülék hidraulikaolajat tartalmaz, amely veszélyt jelent a talajvízre. Az olaj ellenőrizetlen leeresztése vagy szakszerűtlen ártalmatlanítása büntetendő.

Az eszközt – a használatától függően – hattól tizenkét hónapig terjedő időszakonként szervizelni kell.

A szervizidőszakokról bővebben a ONE-KEY appon keresztül

tájékozódhat.

Karbantartási és javítási munkákat csak arra jogosult szakműhely végezhet.

Csak Milwaukee tartozékokat és Milwaukee pótkatrészeket szabad használni. Az olyan elemeket, melyek cseréje nincs ismertetve, cseréltesse ki Milwaukee szervizzel (lásd Garancia/Ügyfélszolgálat címei kiadványt).

Szükség esetén a készülékek robbantott ábráját – a készülék típusa és azonosító száma alapján a területileg illetékes Milwaukee márkaszerviztől vagy közvetlenül a gyártótól (Techtronic Industries GmbH, Max-Eyth-Straße 10, 71364 Winnenden, Germany) lehet kérni.



## ONE-KEY™

A szerszám ONE-KEY funkciójához további információ a mellékelt gyorsindítási útmutatóban vagy az interneten található: <http://www.milwaukeeetool.com/one-key>.

A ONE-KEY alkalmazás az App Store-ból vagy a Google Play-ből tölthető le.



Mag



## AKKUK

50°C feletti hőmérsékletnél csökkenhet az akkumulátor teljesítménye. Kerülni kell a túlzottan meleg helyen vagy napon történő hosszabb idejű tárolást.

A töltő és az akkumulátor csatlakozóit mindig tisztán kell tartani.

Az optimális élettartam érdekében használat után az akkukat teljesen fel kell tölteni. A hosszabb ideig üzemben kívül lévő akkumulátort használat előtt ismételen fel kell tölteni.

A lehetőleg hosszú élettartamhoz az akkukat feltöltés után ki kell venni a töltőkészülekből.

Az akku 30 napot meghaladó tárolása esetén.; Az akkut kb. 27

°C-on, száraz helyen kell tárolni. Az akkut kb. 30-50%-os töltöttségi állapotban kell tárolni. Az akkut 6 havonta újra fel kell tölteni.

A használt akkumulátort ne dobja tűzbe vagy a háztartási szemétkosárba. Tájékoztadjon a szakszerű megsemmisítés helyi lehetőségeiről.

Az akkumulátort ne tárolja együtt fém tárgyakkal. (Rövidzárlat veszélye).

Az M18 elnevezésű rendszerhez tartozó akkumulátorokat kizárólag a rendszerhez tartozó töltővel töltsse fel. Ne használjon más rendszerbe tartozó töltőt.

## LÍTIUM-ION AKKUK SZÁLLÍTÁSA

A lítium-ion akku a veszélyes áruk szállítására vonatkozó törvényi rendelkezések hatálya alá tartoznak.

Az ilyen akku szállításának a helyi, országos és nemzetközi előírások és rendelkezések betartása mellett kell történnie.

A fogyasztók minden további nélkül szállíthatják az ilyen akkukat közúton.

A lítium-ion akku szállítmányozási vállalatok általi kereskedelmi célú szállítására a veszélyes áruk szállítására vonatkozó rendelkezések érvényesek. A kiszállítás előkészítését és a szállítást kizárólag

megfelelő képzettségű személyek végezhetik. A teljes folyamatnak szakmai felügyelet alatt kell történnie.

A következő pontokat kell figyelembe venni akku szállításakor:

Biztosítsa, hogy a rövidzárlatok elkerülése érdekében az érintkezők védve és szigetelve legyenek. Ügyeljen arra, hogy az akkucsomag ne tudjon elcsúszni a csomagoláson belül. Tilos sérült vagy kifolyt akkukat szállítani. További útmutatásokért forduljon szállítmányozási vállalatához.

## CE-AZONOSSÁGI NYILATKOZAT

Kizárólagos felelősségünk alapján kijelentjük, hogy a „Műszaki adatok” fejezetben leírt termék megfelel a irányelvek összes vonatkozó rendelkezésének

2011/65/EU RoHS

2006/42/EK

2014/53/EU

harmonizált szabvány és a

EN 62841-1:2015

EN 62479:2010

EN 55014-1:2017+A11:2020

EN 55014-2:2015

EN 301 489-1 V2.2.3

EN 301 489-17 V3.1.1

EN 300 328 V2.2.2

EN IEC 63000:2018



Winnenden, 2021-03-11

Alexander Krug / Managing Director

Műszaki dokumentáció összeállításra felhatalmazva

Techtronic Industries GmbH

Max-Eyth-Straße 10, 71364 Winnenden, Germany

## SZIMBÓLUMOK



Kérjük alaposan olvassa el a tájékoztatót mielőtt a gépet használja.



**FIGYELMEZTETÉS!**  
Elhajított tárgyak!



Munkavégzés közben ajánlatos védőszemüveget viselni.



Az eszköz lítium gombaelemeket tartalmaz.



Áramütés veszélye áll fenn



**FIGYELEM! FIGYELMEZTETÉS! VESZÉLY!**



Karbantartás, javítás, tisztítás, stb. előtt az akkumulátort ki kell venni a készülékből.



Tartsa távol a vágószerszámoktól és a többi mozgó résztől kezeit. Ujjai bejuthatnak a vágórendszerbe és levágásuk vagy sérülésük veszélye áll fenn.



Azokat a tartozékokat, amelyek gyárilag nincsenek a készülékhez mellékelve, külön lehet megrendelni.



Az elektromos eszközöket nem szabad háztartási hulladékkal együtt ártalmatlanítani. Az elektromos és elektronikus eszközöket szelektíven kell gyűjteni, és azokat környezetbarát ártalmatlanítás céljából hulladékhasznosító üzemben kell leadni. A helyi hatóságoknál vagy szakkereskedőjénél tájékozódjon a hulladékudvarokról és gyűjtőhelyekről.

**V** Volt AC

Egyenáram



Európai megfelelőségi jelölés



Egyesült királyságbeli megfelelőségi jelölés



Ukrán megfelelőségi jelölés



Eurázsiai megfelelőségi jelölés



## TEHNIČNI PODATKI

Rezalnik kablov	M18 HCC75
Proizvodna številka	4587 10 03... ... 000001-999999
Frekvenčni pas	2402 - 2480 MHz
Radijsko frekvenco	1,8 dBm
Napetost izmenljivega akumulatorja	18 V
Lisovacia sila	77,8 kN
Območje rezanja Odvisno od vrste kabla	maks. Ø 75 mm
Izoliran baker / Kabel iz aluminija, nekoliko armiran	
Teža po EPTA-proceduri 01/2014 (Li-Ion 2,0 Ah...9,0Ah)	7,6 kg ... 8,2 kg
Priporočena temperatura okolice za obratovanje	-18°C ... +50°C
Priporočeni kompleti akumulatorjev	M18B...
Priporočeni polnilniki	M12-18...
<b>Informacije o hrupnosti</b>	
Vrednosti merjenja ugotovljene ustrezno z EN 62841. Raven hrupnosti naprave ovrednotena z A, znaša tipično:	
Nivo zvočnega tlaka (Nevarnost K=3dB(A))	73,5 dB (A)
Višina zvočnega tlaka (Nevarnost K=3dB(A))	84,5 dB (A)
<b>Nosite zaščito za sluh!</b>	
<b>Informacije o vibracijah</b>	
Skupna vibracijska vrednost (Vektorska vsota treh smerdoločena ustrezno EN 62841.	
Vibracijska vrednost emisija <sub>h</sub>	0,2 m/s <sup>2</sup>
Nevarnost K=	1,5 m/s <sup>2</sup>



## OPOZORILO!

V teh navodilih navedena raven treslajev je bila izmerjena po EN 62841 normiranem merilnem postopku in lahko služi medsebojni primerjavi električnih orodij. Prav tako je primeren za predhodno oceno obremenitve s treslaji.

Navedena raven treslajev navaja najpomembnejše vrste rabe električnega orodja. Kadar se električno orodje uporablja za drugačne namene, z odstopajočimi orodji ali pa z nezadostnim vzdrževanjem, lahko raven treslajev tudi odstopa. Le to lahko čez celoten delovni čas znatno zviša obremenitev s tresenjem.

Za natančno oceno obremenitve s treslaji naj bi se upoštevalo tudi čas v katerem je naprava izklopljena ali sicer teče, vendar dejansko ni v rabi. Le to lahko obremenitev s treslaji čez celoten delovni čas znatno zmanjša.

Za zaščito upravljalca pred učinkom treslajev uvedite dodatne zaščitne ukrepe npr.: Vzdrževanje električnega orodja in orodja, delo s toplimi rokami, organizacija delovnih potekov.



**OPOZORILO** Preberite vse varnostne napotke, navodila, prikaze in podatke, ki ste jih prejeli skupaj z napravo. Napa-ke zaradi neupoštevanja spodaj navedenih opozoril in napotil lahko povzročijo električni udar, požar in/ali težke telesne poškodbe. **Vsa opozorila in napotila shranite, ker jih boste v prihodnje še potrebovali.**



## VARNOSTNA NAVODILA ZA REZALNIK KABLOV

Rezanje oziroma ločevanje kablov s tem nožem za kable sme izvajati samo osebe, ki je usposobljeno za delo na podzemnih kabljih v skladu z lokalno zakonodajo.

Za zmanjšanje tveganja eksplozij, električnega udara, materialne škode in poškodb na napravi, nikoli ne režite električnih napeljav, ki so pod električno napetostjo. Orodje NI izolirano.

Z rokami in ohlapnimi oblačili se ne približujte rezalnemu orodju in drugim premikajočim se delom. Obstaja nevarnost hudih telesnih poškodb ali trganja udov.

Priporočajo se zaščitna oblačila, kot npr. maska za zaščito proti prahu, zaščitne rokavice, trdno in neдрсеče obuvalo, čelada in zaščita za sluh.

Uporabite zaščitno opremo. Pri delu z nožem za kable vedno nosite zaščitna očala.

Preprečite neželeni vklop noža za kable. Pred priključitvijo na nadomestni akumulator se prepričajte, da je sprožilo zavarovano z blokado vklopa.

Noža za kable nikoli ne držite za rezilne čeljusti.

Pred vsako uporabo preverite nož za kable glede razpok in drugih vidnih sledi obrabe.

Nož za kable, nadomestni akumulator in polnilnik uporabljajte

samo v tehnično brezhibnem stanju.

Poškodbe dajte takoj popraviti v avtoriziranemu strokovnemu obratu.

Pred vsemi deli na stroji odstranite izmenljivi akumulator.

Nož za kable je dovoljeno uporabljati samo z vstavljenim rezilnim orodjem.

Preden začnete rezati, odstranite uporabljena nastavitvena orodja ali ključe.

Za preprečevanje telesnih poškodb ali škode orodja, nadomestnega akumulatorja ali polnilnika nikoli ne potaplajte v tekočino ali dovolite, da tekočina vstopi vanje.

Nož za kable držite za oba ročaja.

## OPOZORILO



! Ta naprava ima gumbasto/litijevo baterijo. Nova ali rabljena baterija lahko povzroči hude notranje opekline in povzroči smrt v samo 2 urah, če se pogoltne ali pride v telo na kakšen drug način. Vedno zavarujte pokrov na predelu za baterije. Če se predel ne zapira varno, zaustavite napravo, odstranite baterijo in jo hranite zunaj dosega otrok. Če menite, da je nekdo pogoltnil baterijo ali je prišla v telo na kakšen drug način, takoj poiščite zdravniško pomoč.

## PREOSTALE NEVARNOSTI

Pred začetkom postopka rezanja mora biti v skladu z lokalnimi predpisi nameščena zapora za dostop.

Režite samo kable, ki niso pod napetostjo!

Pri neupoštevanju obstaja nevarnost hudih telesnih poškodb,

smrti, požara ali drugih materialnih škod zaradi električnega udara, eksplozije ali svetlobnega loka.

Nosite zaščitna očala.

## UPORABA V SKLADU Z NAMEMBNOSTJO

Nož za kable je primeren za rezanje kablov, ki niso pod napetostjo, in ki so izolirani z bakrom ali aluminijem ter nekoliko armiranih kablov, odvisno od vrste kablov.

Rezanje oziroma ločevanje kablov s tem nožem za kable sme izvajati samo osebe, ki je usposobljena za delo na podzemnih kabljih v skladu z lokalno zakonodajo.

Upravljevec tega noža za kable se mora pred prvim opraviлом in potem najmanj enkrat letno seznaniti s posebnimi nevarnostmi pri uporabi tega noža za kable in s potrebnimi varnostnimi ukrepi.

Lastnik mora:

- upravljavcu dati na voljo navodila za uporabo in
- se prepričati, da jih je upravljevec prebral in razumel.

**⚠ OPOZORILO** Preberite vse varnostne napotke, navodila, prikaze in podatke, ki ste jih prejeli skupaj z napravo. Napake zaradi neupoštevanja spodaj navedenih opozoril in napotil lahko povzročijo električni udar, požar in/ali težke telesne poškodbe.

**Vsa opozorila in napotila shranite, ker jih boste v prihodnje še potrebovali.**



Slo

## UPORABA

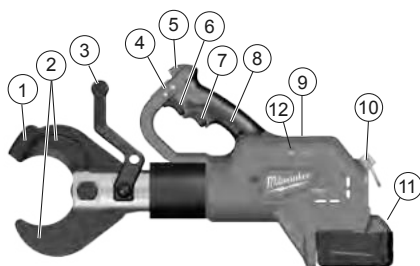

### Opis naprave

- 1 Vodilo rezilne čeljusti
- 2 Rezilne čeljusti
- 3 Sprednji ročaj / Izolirana prijemalna površina
- 4 Stikalni drsnik / Blokada vklopa
- 5 Lučka LED
- 6 Sprožilo
- 7 Povratno stikalo
- 8 Ročaj orodja / Izolirana prijemalna površina
- 9 Predal za baterije ONE-KEY
- 10 Varovalna ušesca
- 11 Baterije
- 12 Indikator ONE KEY

### Priprava delovnega območja

Pred začetkom dela morate vzpostaviti breznapetostno stanje napeljav in tako stanje zagotoviti med delom.

Obvezno je treba upoštevati lokalne varnostne predpise in določbe omrežnega skrbnika.

Za vplivanje, ugotavljanje in ohranjanje breznapetostnega stanja se obrnite na omrežnega skrbnika.

Če ni mogoče jasno zagotoviti, da sta kabel ali izolirana napeljava odklopljena, se dela ne smejo izvajati.

Pred začetkom postopka rezanja morata biti v skladu z lokalnimi predpisi nameščena zapora za dostop in zagotovljen nadzor. Naprave ne izpostavljajte na dežju in je ne uporabljajte v vlažnem ali mokrem okolju.

### Priprava noža za kable in akumulatorja

Pred vsako uporabo:

- Preglejte nože za kable glede zunanjih pomanjkljivosti.
- Preverite rezilna orodja glede razpok in drugih vidnih sledi obrabe.

Uporabljajte samo v brezhibnem stanju!

Pred začetkom postopka rezanja je treba preveriti zmogljivost akumulatorja: najmanj 33 % (glejte opis slike).

Morda ga je treba pred začetkom dela napolniti.

### Priprava za postopek rezanja

Podprite in fiksirajte kabel, ki ga želite rezati, da zmanjšate tveganje nenadzorovanega premikanja.

Predvsem prosto viseče napeljave se lahko premaknejo in povzročijo telesne poškodbe in/ali poškodbe.

Rezilna glava mora biti glede na kabel nameščena pod kotom 90° tako, da se kabel brez napetosti namesti v odprte rezilne čeljusti in se preprečijo neugodne strižne sile.

**⚠ OPOZORILO:** Za zmanjšanje tveganja eksplozij, električnega udara, materialne škode in poškodb na napravi, nikoli ne režite električnih napeljav, ki so pod električno napetostjo.

Orodje NI izolirano. Stik s tokokrogom, ki je pod električno napetostjo, lahko povzroči hude telesne poškodbe in smrt. Vedno prekinite dovajanje električne energije, preden začnete rezati. Nikoli ne režite plinske ali vodne napeljave. Rok ne približujte rezilnim orodjem in drugim premičnim delom. Obstaja nevarnost hudih telesnih poškodb ali odtrganja udov.

Vedno odstranite nadomestni akumulator, preden dele pribora zamenjate ali odstranite. Uporabljajte izključno pribor, ki je posebej priporočen za to orodje. Uporaba drugega pribora je nevarna.

Za zmanjšanje telesnih poškodb vedno nosite zaščitna očala ali očala s stransko zaščito.

**⚠ OPOZORILO:** Za zmanjšanje tveganj telesnih poškodb režite samo materiale, ki so primerni za rezila. (glejte „Tehnični podatki“) Ne poskušajte rezati drugih materialov.

Rezilno glavo s sprednjim ročajem lahko za optimalno uporabo obračate.

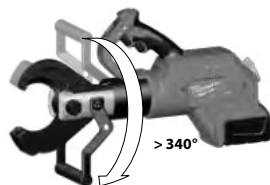

## REZANJE KABLOV

- Pred rezanjem se prepričajte, da so rezila pravilno nameščena.
- Orodje lahko med uporabo odložite na suho podlago ali ga uporabljate kot ročno orodje. Za uporabo orodja stojte na tleh obrtnice rezilno glavo za 180°, tako da lahko sprednji ročaj uporabite kot „podstavek“. Če želite orodje uporabljati kot ročno orodje, ga z obema rokama držite za oba ročaja, kot je prikazano na sliki.

1. Ne delajte poševnih rezov, ker bi to lahko poškodovalo orodje in rezila.



2. Orodje med ročnim upravljanjem držite za oba ročaja. Potisnite stikalni drsnik v položaj za odklepanje. (1) Pritisnite sprožilo in ga med opravlilom držite pritisnjena. (2) Ko pritisnete sprožilo, se vklopi lučka LED. Ko je rez izveden ali orodje izklopljeno, sprožilo ponovno izpustite.

Napotek: Mogoče je, da se kabel med rezanjem nekoliko premika.





3. Ko je rez končan, aktivirajte povratno stikalo, da se rezilni čeljusti odpreta. (3)  
Potisnite stikalni drsnik v položaj za zaklepanje. (4) 

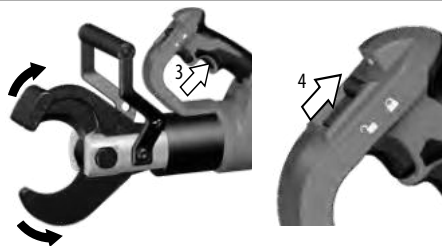

## RAVNANJE OB MOTNJAH

- Kabel je lahko narezan in pod napetostjo, vedno obvestite omrežnega skrbnika, prenehajte rezanje, sprožite ustrezne varnostne ukrepe
- Pred približevanjem in dotikanjem noža za kable se vedno prepričajte, da naprava ni in ne bo pod napetostjo
- Povratno stikalo držite pritisnjeno, dokler se rezila popolnoma ne odprejo.
- Preverite zmogljivost akumulatorja.
- Preverite material in debelino materiala na podlagi tehničnih podatkov
- Če sumite, da režete kabel, ki je pod napetostjo, je treba nož za kable preveriti v pooblaščenih servisnih delavnicah.

## ZATAKNJENE REZILNE ČELJUSTI

Umazanija in obloge lahko privedejo do tega, da se rezila po rezu zataknejo.

- Pritisnite povratno stikalo in ga držite pritisnjeno, da zagotovite, da naprava ni pod tlakom.
- Odstranite nadomestni akumulator.
- Med aktiviranjem povratnega stikala poskusite sprostiti rezilne čeljusti tako, da z gumijastim kladivom rahlo udarjate po njih.
- Z rezilnih čeljusti odstranite umazanijo in obloge, preden izvedete naslednji rez.

## NASVETI ZA REZANJE KABLOV

- Ne delajte poševnih rezov, ker bi to lahko poškodovalo orodje in rezila.
- Speljite nož za kable z rezili pravokotno in do zadnjega konca rezila ob kabel.
- Režite samo čiste kable, da podaljšate življenjsko dobo rezil. Pred rezanjem s kablov in rezil odstranite umazanijo in obloge.



## VZDRŽEVANJE

Pred vsemi deli na stroji odstranite izmenljivi akumulator.

Nikoli ne odpirajte noža za kable, nadomestnega akumulatorja ali polnilnika.

Preverite nož za kable glede morebitnih težav, kot je zvok ali zataknevi premičnih delov, ki bi lahko ovirali orodje.

Preverite rezilna orodja glede razpok in drugih vidnih sledi obrabe.

Po končanih delih rezilna orodja očistite in namastite.

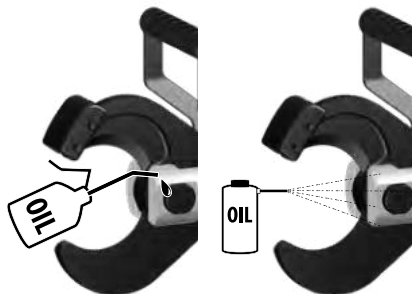

Pazite na ostre rezilne čeljusti oziroma obrabljene rezilne čeljusti nadomestite z novimi.





49 162 774

## VÝMENA ČEPELE

Zamenjajte rezila, ko postanejo lomljiva ali so vidno poškodovana. Rezila vedno zamenjajte v parih. Uporabljajte samo rezila MILWAUKEE.

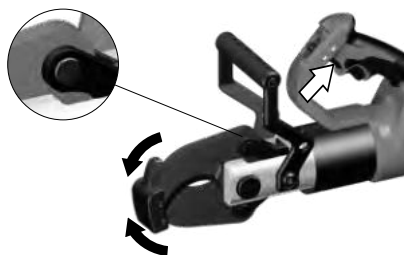
1. Pritisnite sprožilno, da previdno zaprete rezila. Varovalni obroči morajo prosto ležati.



2. Odstranite nadomestni akumulator in povlecite drsno stikalo v položaj za zaklepanje. 



3.

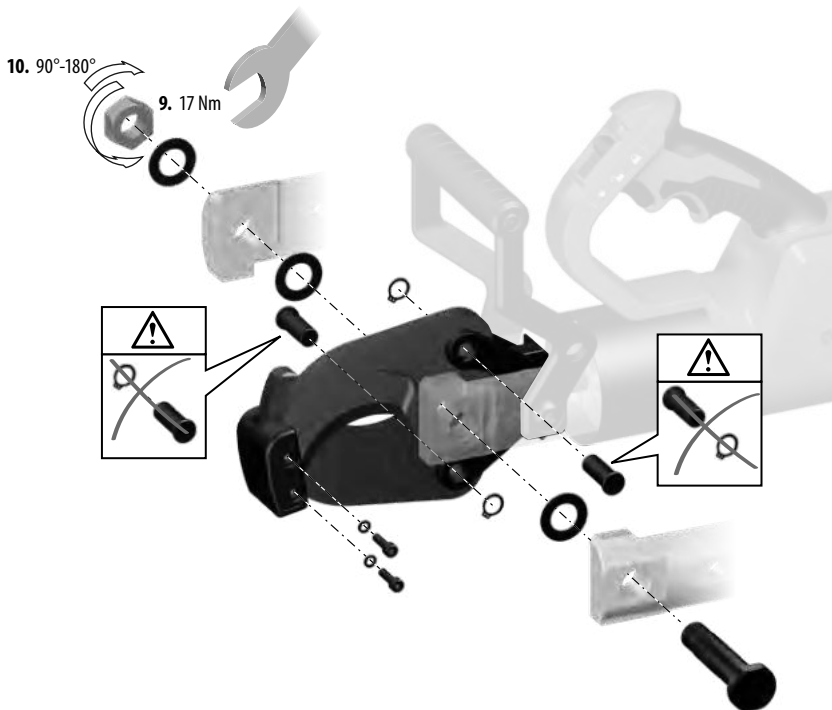

1. Za odstranjevanje matic rezila in vijakov rezila uporabite vijačni ključ ali kleščice.
2. Novo rezilo namestite z isto usmerjenostjo.
3. **NAPOTEK:** Pazite na usmerjenost rezil, tako da lahko nova rezila namestite v isti smeri kot stara. Rezila morajo biti usmerjena tako, da se ravni strani dotikajo in da so poševni robovi, kot pri škarjah, obrnjeni stran drug od drugega.
4. Previdno odstranite rezilo.
5. Novo rezilo namestite z isto usmerjenostjo.
6. Potisnite zatič skozi rezilo in sponko. Ponovno namestite varovalne obroče.
7. Ponovite korake od 2 do 6 za druga rezila.
8. Ponovno vstavite vijake rezila.
9. Zavrtite matico rezila na vijak rezila in jo zategnite s 17 Nm.
10. Postavite ga med 1/4 in 1/2 obrata.

Preverite, ali se rezilna orodja pomikajo z lahkoto.

Za preprečevanje telesnih poškodb ali škode orodja nadomestnega akumulatorja ali polnilnika nikoli ne potaplajte v tekočino in ne dovolite, da tekočina vstopi vanje.

Pazite na to, da so prezračevalne reže stroja vedno čiste.

Naprava vsebuje hidravlično olje, ki predstavlja nevarnost za podtalnico. Nenadzorovan izpust ali nestrokovno odstranjevanje je kaznivo.

Na napravi je treba vzdrževanje opraviti vsakih šest mesecev, do največ enkrat letno, odvisno od uporabe.

Več informacij o časovnih intervalih vzdrževanja najdete prek

aplikacije ONE-KEY.

Vzdrževalna dela in popravila se lahko izvajajo zgolj s strani avtoriziranega strokovnega obrata.

Uporabljajte samo Milwaukee pribor in Milwaukee nadomestne dele. Poskrbite, da sestavne dele, katerih zamenjava ni opisana, zamenjajo v Milwaukee servisni službi (upoštevajte brošuro Garancija aslovi servisnih služb).

Po potrebi se lahko pri vaši servisni službi ali direktno pri Techtronic Industries GmbH naroči eksplozijska risba naprave ob navedbi tipa stroja in številke s tipske ploščice Techtronic Industries GmbH, Max-Eyth-Straße 10, 71364 Winnenden, Germany.

## ONE-KEY™

Več o delovanju ONE-KEY tega orodja najdete na priloženih navodilih za hiter začetek ali obiščite spletno mesto <http://www.milwaukeetool.com/one-key>

Aplikacijo ONE-KEY si lahko snamete na pametni telefon v trgovini App Store ali Google Play.



Slo

## AKUMULATORJI

Temperatura nad 50°C zmanjšuje zmogljivost izmenljivega akumulatorja. Izogibajte se daljšemu segrevanju zaradi sončnih žarkov ali gretja.

Pazite, da ostanejo priključni kontakti na polnilnem aparatu in izmenljivem akumulatorju čisti.

za optimalno življenjsko dobo je potrebno akumulatorje po uporabi do konca napolniti. Izmenljive akumulatorje, ki jih daljši čas niste uporabljali, pred uporabo naknadno napolnite.

Za čim daljšo življenjsko dobo naj se akumulatorji po napolnitvi vzamejo ven iz naprave za polnjenje.

Pri skladiščenju akumulatorjev dalj kot 30 dni: , Akumulator  
Akumulator skladiščiti pri 27°C in na suhem.

skladiščiti pri 30%-50% stanja polnjenja. Akumulator spet napolniti vsakih 6 mesecev.

Izrabljenih izmenljivih akumulatorjev ne mečite v ogenj ali v gospodinjске odpadke. Milwaukee nudi okolju prijazno odlaganje starih izmenljivih akumulatorjev; prosimo povprašajte vašega strokovnega trgovca.

Izmenljivih akumulatorjev ne hranite skupaj s kovinskimi predmeti (nevarnost kratkega stika).

Izmenljive akumulatorje sistema M18 polnite samo s polnilnimi aparati sistema M18. Ne polnite nobenih akumulatorjev iz drugih sistemov.

## TRANSPORT LITIJ-IONSКИH AKUMULATORJEV

Litij-ionski akumulatorji so podvrženi zakonskim določbam transporta nevarnih snovi.

Transport teh akumulatorjev se mora izvajati upoštevaajoč lokalne, nacionalne in mednarodne predpise in določbe.

Potrošniki lahko te akumulatorje še nadalje transportirajo po cesti.

Komercialni transport litij-ionskih akumulatorjev s strani špediterskih podjetij je potrjen določbam transporta nevarnih snovi. Priprava odpreme in transporta se lahko vrši izključno s strani ustrezno izsolanih oseb. Celoten proces je potrebno strokovno

spremljati.

Pri transportu akumulatorjev je potrebno upoštevati sledeče točke:

V izogib kratkim stikom zagotovite, da bodo kontakti zaščiteni in izolirani. Bodite pozorni na to, da paket akumulatorja v notranjosti embalaže ne bo mogel zdrsniti. Poškodovanih ali iztekajočih akumulatorjev ni dovoljeno transportirati. Za nadaljnja navodila se obrnite na vaše špeditersko podjetje.

Slovensko

## CE-IZJAVA O KONFORMNOSTI

S polno odgovornostjo izjavljamo, da izdelek, opisan pod „Tehnični podatki“ izpolnjuje vse ustrezne določbe direktiv

2011/65/EU RoHS

2006/42/ES

2014/53/EU

ter da so bili uporabljeni naslednji harmonizirani standardi

EN 62841-1:2015

EN 62479:2010

EN 55014-1:2017+A11:2020

EN 55014-2:2015

EN 301 489-1 V2.2.3

EN 301 489-17 V3.1.1

EN 300 328 V2.2.2

EN IEC 63000:2018



Winnenden, 2021-03-11

Alexander Krug / Managing Director

Pooblaščen za izdelavo spisov tehnične dokumentacije.

Techtronic Industries GmbH

Max-Eyth-Straße 10, 71364 Winnenden, Germany

## SIMBOLI



Prosimo, da pred uporabo pozorno preberete to navodilo za uporabo.



**OPOZORILO!**

Zavarujte se pred odbitimi in letečimi predmeti



Pri delu s strojem vedno nosite zaščitna očala.



Ta naprava ima gumbasto/litijevo baterijo.



Nevarnost električnega udara



**POZOR! OPOZORILO! NEVARNO!**



Pred vsemi deli na stroji odstranite izmenljivi akumulator.



Z rokami ne segajte v bližino rezalnega orodja ali drugih premikajočih se delov. Prsti lahko zaidejo v rezalni mehanizem, ki jih lahko odreže ali poškoduje.



Oprema – ni vsebovana v obsegu dobave, priporočeno dopolnilo iz programa opreme.



Električnih naprav ni dovoljeno odstranjevati skupaj z gospodinjstskimi odpadki. Električne in elektronske naprave je potrebno zbirati ločeno in za okolju prijazno odstranitev, oddati podjetju za reciklažo. Pri krajevnem uradu ali vašem strokovnem prodajalcu se pozanimajte glede reciklažnih dvorišč in zbirnih mest.



Napetost



Enosmerni tok



Evropska oznaka za združljivost



Britanska oznaka za združljivost



Ukrajinska oznaka za združljivost



Evrazijska oznaka za združljivost



## TEHNIČKI PODACI

Rezač kabela	M18 HCC75
Broj proizvodnje	4587 10 03... ... 000001-999999
Frekvencijski pojas	2402 - 2480 MHz
Radiofrekvencijska snaga	1,8 dBm
Napon baterije za zamjenu	18 V
sila stiskanja	77,8 kN
Područje rezanja Ovisi o vrsti kabela	max. Ø 75 mm
Izolirani bakar / Aluminijski kabel, blago ojačan	
Težina po EPTA-proceduri 01/2014 (Li-Ion 2,0 Ah...9,0Ah)	7,6 kg ... 8,2 kg
Preporučena temperatura okoline za pogon	-18°C ... +50°C
Preporučeni akumulatorski paket	M18B...
Preporučeni punjači	M12-18...
<b>Informacije o buci</b>	
Mjerne vrijednosti utvrđene odgovarajuće EN 62841. A-ocijenjeni nivo buke aparata iznosi tipično:	
Nivo pritiska zvuka (Nesigurnost K=3dB(A))	73,5 dB (A)
Nivo učinka zvuka (Nesigurnost K=3dB(A))	84,5 dB (A)
<b>Nositi zaštitu sluha!</b>	
<b>Informacije o vibracijama</b>	
Ukupne vrijednosti vibracije (Vektor suma tri smjersu odmerjene odgovarajuće EN 62841	
Vrijednost emisije vibracije <sub>h</sub>	0,2 m/s <sup>2</sup>
Nesigurnost K=	1,5 m/s <sup>2</sup>



Hrv

## UPOZORENJE!

Ova u ovim uputama navedena razina titranja je bila izmjerena odgovarajuće jednom u EN 62841 normiranom mjernom postupku i može se upotrijebiti za usporedbu električnog alata međusobno. Ona je prikladna i za privremenu procjenu titrajnog opterećenja.

Navedena razina titranja reprezentira glavne primjene električnog alata. Ukoliko se električni alat upotrebljava u druge svrhe sa odstupajućim primijenjenim alatima ili nedovoljnim održavanjem, onda razina titranja može odstupati. To može titrajno opterećenje kroz cijeli period rada bitno povisiti.

Za točnu procjenu titrajnog opterećenja se moraju uzeti u obzir i vremena u kojima je uređaj isključen ili u kojima doduše radi, ali nije i stvarno u upotrebi. To može titrajno opterećenje bitno smanjiti za vrijeme cijelog radnog perioda.

Utvrđite dodatne sigurnosne mjere za zaštitu poslužioca protiv djelovanja titranja kao npr.: Održavanje električnih alata i upotrebljenih alata, održavanje topline ruku, organizacija i radne postupke.



**UPOZORENJE** Pročitajte sve sigurnosne upute, napomene, prikaze i podatke koje dobijete uz uređaj. Ako se ne bi poštivala napomene o sigurnosti i upute to bi moglo uzrokovati strujni udar, požar i/ili teške ozljede.

Sačuvajte sve napomene o sigurnosti i upute za buduću primjenu.



## SIGURNOSNE UPUTE ZA REZAČE KABELA

Sječenje i odvajanje kabela pomoću ovog sjekača kabela smije obavljati samo stručno osoblje obučeno za rad s podzemnim kabelima sukladno lokalnim propisima.

Kako biste smanjili rizik od eksplozije, strujnog udara ili oštećenje imovine i opreme, nikada ne sječite kabele pod električnim naponom. Alat NIJE izoliran.

Ruke i odjeću neprijenu uz tijelo držati dalje od alatki za rezanje i drugih pokretnih dijelova. Postoji opasnost od teških ozljeda uključujući otkidanje ekstremiteta.

Preporučuje se zaštitna odjeća, kao zaštitna maska protiv prašine, zaštitne rukavice, čvrste i protiv klizanja sigurne cipele, šljem i zaštitu sluha.

Upotrebljavati zaštitnu opremu. Tijekom rada sa sjekačem kabela uvijek nosite zaštitne naočale.

Spriječite slučajno aktiviranje sjekača kabela. Uvjerite se da je okidač prije priključivanja na zamjensku bateriju osiguran putem blokade uključivanja.

Sjekač kabela nikada ne držite za čeljusti za sječenje.

Proverite prije svake upotrebe imaju li čeljusti za sječenje napukli- ili znakova pohanosti.

Koristite sjekač kabela, zamjensku bateriju i punjač samo ako su u besprijekornom stanju.

Oštećenja odmah dati na popravak autoriziranoj stručnoj radionici. Prije svih radova na stroju izvaditi bateriju za zamjenu.

Sjekač kabela smije se koristiti samo s umetnutnim alatom za sječenje.

Prije sječenja uklonite sve korištene alatke i ključeve.

Kako biste izbjegli ozljede, nikada ne uranjajte alatku, zamjensku bateriju ili punjač u tekućinu odnosno na dozvolite da tekućina dospjeje u njih.

Sjekač kabela držite za obje ručke.

## UPOZORENJE



Uređaj sadrži gumbaste litijeve baterije. Nova ili korištena baterija mogu prouzročiti teške unutarnje opekotine i smrt u samo dva sata ako se progutaju ili uđu u tijelo. Uvijek pazite na to da je baterijski pretnac prekriven. Ako nije dobro zatvoren, zaustavite uređaj i uklonite bateriju te ju držite izvan dohvata djece. Ako mislite da je netko progutao bateriju ili da je ona na drugi način ušla u tijelo, zatražite liječnički savjet.

## PREOSTALE OPASNOSTI

Prije postupka sječenja mora se sukladno lokalnim propisima postaviti ograda za onemogućavanje pristupa.

Sječite samo kabele koji nisu pod naponom!

U slučaju ignoriranja ovog upozorenja može doći do ozbiljne ozljede, smrti, požara i druge materijalne štete usljed strujnog udara, eksplozije i/ili električnog luka.

Nositi zaštitne naočale.

Hrvatski

## PROPIŠNA UPOTREBA

Sjekač kabela je pogodan za odvajanje kabela od izoliranog bakra i aluminija koji nisu pod naponom i blago ojačanih kabela u ovisnosti od vrste kabela.

Sječenje i odvajanje kabela pomoću ovog sjekača kabela smije obavljati samo stručno osoblje obučeno za rad s podzemnim kabelima sukladno lokalnim propisima.

Rukovatelj ovog sjekača kabela mora prije prvog rukovanja te nakon toga, najmanje jednom godišnje, biti poučen o naročitim opasnostima tijekom rukovanja uređajem te o potrebnim sigurnosnim mjerama.

Tvrtka mora:

- rukovatelju osigurati pristup uputama za rukovanje i
- osigurati da ih rukovatelj pročita i razumije.

**⚠ UPOZORENIE** Pročitajte sve sigurnosne upute, napomene, prikaze i podatke koje dobijete uz uređaj. Ako se ne bi poštivale napomene o sigurnosti i upute to bi moglo uzrokovati strujni udar, požar i/ili teške ozljede.  
**Sačuvajte sve napomene o sigurnosti i upute za buduću primjenu.**

## PRIMJENA

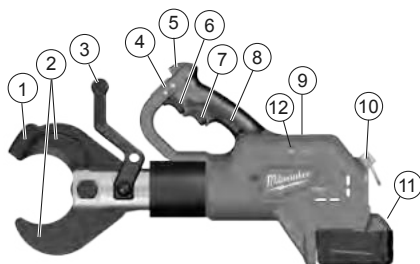

### Opis proizvoda

- 1 Vođica rezne čeljusti
- 2 Oštrice
- 3 Prednji držak / Izolirana površina za držanje
- 4 Klizni prekidač / Blokiranje uključivanja
- 5 LED
- 6 Okidač
- 7 Okidač za resetiranje
- 8 Držak uređaja / Izolirana površina za držanje
- 9 ONE-KEY pretinac za baterije
- 10 Sigurnosna ušica
- 11 Akumulator
- 12 Indikator s JEDNOM TIPKOM

### Pripremanje radnog područja

Prije početka posla mora se osigurati da kabeli nisu pod naponom te da tako ostane tijekom cijelog trajanja posla.

Moraju se bez iznimke uvažavati lokalni sigurnosni propisi mrežnog operatera.

Kako biste pokrenuli, osigurali i održavali strujni napon isključenim, kontaktirajte mrežnog operatera.

Ukoliko se ne može bez sumnje utvrditi isključeni kabel ili isključeni izolirani vod, ne smije se obavljati posao.

Prije postupka sječenja mora se sukladno lokalnim propisima postaviti ograda za onemogućavanje pristupa te osigurati nadzor. Pumpa ne smije biti izložena kiši niti se smije koristiti u mokroj ili vlažnoj sredini.

### Priprema sjekača kabela i baterije

Prije svake upotrebe:

- Provjerite ima li sjekač kabela vanjskih oštećenja
- Provjerite prije svake upotrebe imaju li čeljusti za sječenje napuklina ili znakova pohabanosti

Koristite alat samo u savršenom stanju!

Prije postupka sječenja mora se provjeriti kapacitet baterije: minimalno 33% (vidi opis na slici).

Možda će se morati napuniti prije početka posla.

### Priprema za proces sječenja

Poduprite i učvrstite kabel za sječenje kako biste minimizirali nekontrolirano pomjeranje.

Naročito se slobodni vodovi mogu nekontrolirano pokrenuti i prouzročiti ozljedu i/ili oštećenja.

Glava za sječenje mora biti namještena pod kutom od 90° preme kabelu tako da kabel može ležati u otvorenim reznim čeljustima bez nategnutosti te da se izbjegnu neželjene snage razaranja.



Hrv

**⚠ UPOZORENIE:** Kako biste smanjili rizik od eksplozije, strujnog udara ili oštećenje imovine i opreme, nikada ne sijecite kabele pod električnim naponom.

Alat NIJE izoliran. Kontakt sa strujnim vodom pod naponom može prouzročiti ozbiljne ozljede ili smrt. Isključite dovod struje prije sječenja. Nikada ne sijecite plinske ili vodovodne vodove. Držite ruke dalje od alata za sječenje i pokretnih dijelova. Postoji opasnost od teških ozljeda ili amputacije ekstremiteta.

Uvijek uklonite bateriju prije mijenjanja ili uklanjanja pribora. Koristiti isključivo pribor preporučan za ovu alatku. Korištenje drugog pribora može biti opasno.

Kako biste smanjili rizik od ozljeda, nosite zaštitne rukavice ili naočale s bočnom zaštitom.

**⚠ UPOZORENIE:** Da biste umanjili rizik ozljede samo režite preporučene materijale za oštrice. (pogledajte „Tehničke podatke“) Ne pokušavajte sjeći druge materijale.

Glava za sječenje može se okrenuti prednjom ručkom za optimalnu upotrebu.

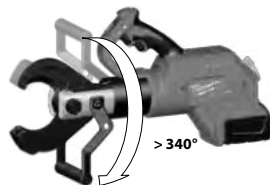

## SJEČENJE

- Uvjerite se prije sječenja da su oštrice ispravno postavljene.
- Alatka se može tijekom korištenja položiti na suhu površinu ili koristiti kao ručni uređaj. Za korištenje alatke u uspravnom položaju na zemlji, okrenite glavu za sječenje za 180° tako da držak možete koristiti kao „stopu za stajanje“. Ako želite da upotrebljavate alatku kao ručni uređaj, držite je čvrsto koristeći obje ručke kao što je pokazano.



1. Ne pokušavajte izvoditi rezove pod kutom jer će to oštetiti kabele i oštrice.

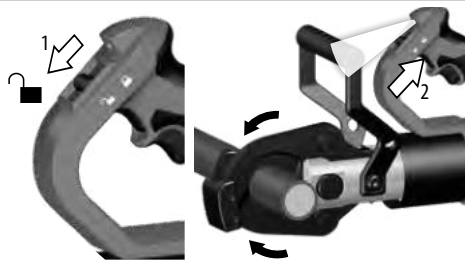

2. Čvrsto držite ručku/e. Pomjerite klizni prekidač na otključanu poziciju. (1) Povucite i držite okidač tijekom rukovanja. (2) LED svjetlo će se upaliti kad je okidač povučen. Pustite okidač nakon završenog reza ili kad se alatka isključi. Napomena: Obradak se može blago pomaknuti tijekom sječenja.





3. Povucite okidač za resetiranje da otvorite oštrice nakon završenog reza. (3) 
- Pomjerite klizeći prekidač na zaključanu poziciju. (4) 

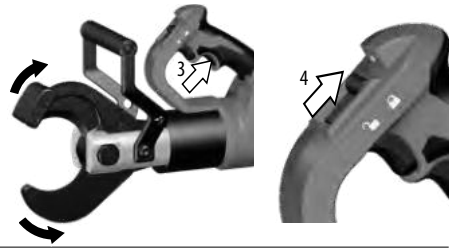

## POSTUPCI U SLUČAJU GREŠAKA

- Kabel može biti zasječen i pod naponom, uvijek obavijestite mrežnog operatera, zaustavite proces sječenja, poduzmite mjere zaštite
- Uvijek se pobrinite da je uređaj isključen i da će ostati isključen iz napajanja strujom prije prilaska i dodirivanja uređaja
- pritisnite i držite gumb za resetiranje dok se sjekač u potpunosti ne otvori
- provjerite kapacitet baterije
- provjerite materijal i njegovu gustoću na osnovi tehničkih podataka
- Ako se sumnja da je kabel pod naponom, sjekač kabela treba biti provjeren od strane ovlaštene specijalizirane radionice

## ZAKOČENE OŠTRICE

Prljavština i nakupine mogu uzrokovati da se oštrice zakače jedna za drugu nakon sječenja

- Pritisnite i držite okidač za resetiranje da biste resetirali alatku.
- Izvadite baterije.
- Dok držite okidač za resetiranje, upotrijebite gumeni čekić za kuckanje vođica rezne čeljusti dok se oštrice ne otvore.
- Očistite svu prljavštinu i nakupine s oštrica prije započinjanja novog sječenja.

## SAVJETI ZA SJEČENJE

- Ne pokušavajte izvoditi rezove pod kutom jer će to oštetiti kabel i oštrice.
- Položite sjekač kabela na kabel s oštricom za sječenje pod pravim kutom na unutarnji kraj sjekača.
- Sijecite čistim materijal da biste produžili životni vijek oštrice. Obrišite prljavštinu i nakupine s materijala i oštrica prije započinjanja sječenja.



## ODRŽAVANJE

Prije svih radova na stroju izvaditi bateriju za zamjenu.

Nikad ne otvarajte sjekač kabla, zamjenjive baterije ili punjač.

Provjerite ima li sjekač kablova bilo kakvih problema kao što je buka ili zahvatanje pomjerajućih dijelova koji bi mogli utjecati na funkcioniranje alatke.

Provjerite imaju li alatke za sječenje napuklina ili znakova pohanosti.

Nakon završenog posla očistite i podmažite alatke za sječenje.

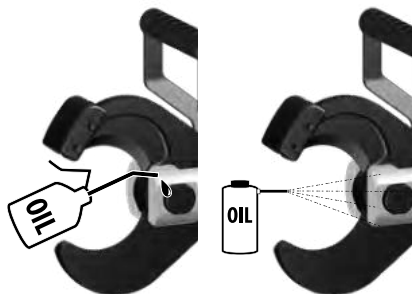

Provjerite jesu li oštrice za sječenje oštre te zamijenite istrošene čeljusti za sječenje.





49 162 774

## ZAMJENA OŠTRICA

Zamijenite oštrice kad postanu okrnjene ili oštećene. Uvijek zamijenite cijeli set oštrica. Upotrebljavajte samo MILWAUKEE oštrice.

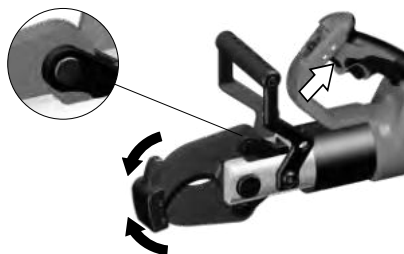
1. Pritisnite okidač da biste pažljivo zatvorili oštrice. Sigurnosni prstenovi moraju biti izloženi.



2. Izvadite baterije i povucite klizni prekidač u poziciju zaključavanja. 



3.

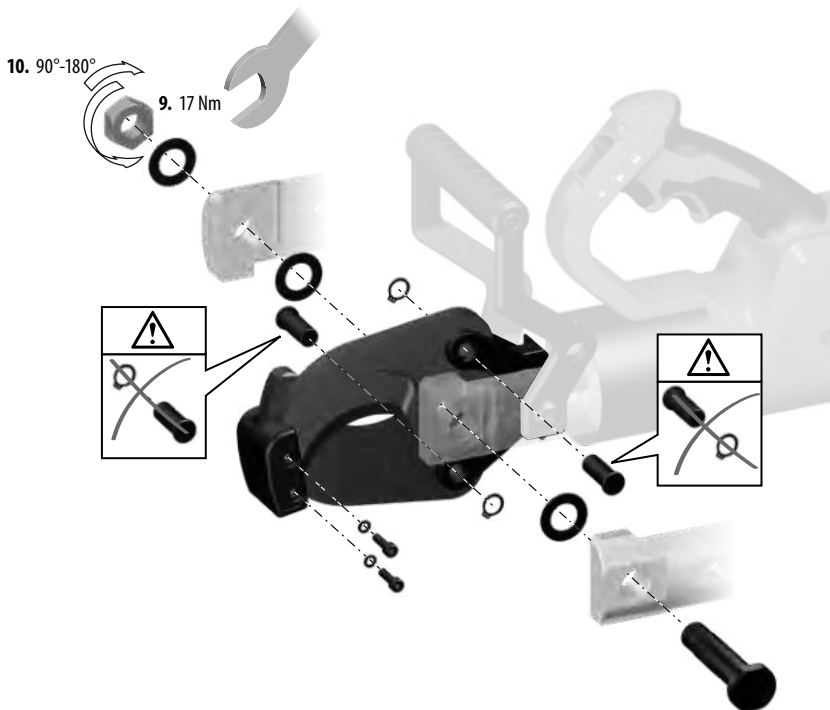

1. Koristite odvijač ili kličesta da biste uklonili matice i zatik oštrice.
2. Uklonite sigurnosni prsten i izvadite zatik iz jedne od oštrice.
3. **NAPOMENA:** Zapamtite smjer oštrica kako biste umetnuli nove oštrice na isti način. Oštrice bi trebale biti okrenute tako da se ravne strane dodiruju i da su kosine okrenute jedna od druge, kao par škara.
4. Pažljivo izvadite oštricu.
5. Umetnite novu oštricu u istom smjeru.
6. Povucite zatik kroz oštricu i sponu. Zamijenite sigurnosni prsten.
7. Ponovite korake 2 do 6 za drugu oštricu.
8. Umetnite zatik oštrice.
9. Okrenite maticu oštrice na zatik svornjaka i pritegnite je na 17 Nm.
10. Vratite ga natrag za 1/4 i 1/2 okretaja

Provjerite mogu li se alatke za sječenje slobodno pomjerati.

Kako biste izbjegli ozljede, nikada ne uranjajte alatku, zamjensku bateriju ili punjač u tekućinu odnosno ne dozvolite da tekućina dospije u njih.

Proreze za prozračivanje stroja uvijek držati čistima.

Uređaj sadrži hidrauličko ulje, koje predstavlja opasnost za podzemnu vodu. Nekontrolirano ispuštanje i nestručno zbrinjavanje se kažnjava.

Uređaj treba održavati svakih šest do dvanaest mjeseci, ovisno o upotrebi.

Više informacija o intervalima održavanja možete naći preko ONE-

KEY aplikacije.

Radove održavanja i popravke smiju izvoditi samo autorizirane stručne radionice.

Primijeniti samo Milwaukee opremu i Milwaukee rezervne dijelove. Sastavne dijelove, čija zamjena nije opisana, dati zamijeniti kod jedne od Milwaukee servisnih službi (poštivati brošuru Garancija/ Adrese servisa).

Po potrebi se može zatražiti crtež eksplozije aparata uz davanje podataka o tipu stroja i desetoznamenkastog broja na pločici snage kod Vaše servisne službe ili direktno kod Techtronic Industries GmbH, Max-Eyth-Straße 10, 71364 Winnenden, Germany.

## ONE-KEY™

Kako biste više saznali o ONE-KEY funkcionalnosti ove alatke, pročitajte priloženu uputu za brzi početak ili nas posjetite na internetu na <http://www.milwaukeetool.com/one-key>

Aplikaciju ONE-KEY možete preuzeti na vaš pametni telefon preko App Store ili Google Play.



## BATERIJE

Temperatura od preko 50°C smanjuje učinak baterija. Duže zagrijavanje od strane sunca ili grijanja izbjeći.

Priključne kontakte na uređaju za punjenje i baterijama držati čistima.

Za optimalni vijek trajanja se akumulatori poslije upotrebe moraju sasvim napuniti. Baterije koje duže vremena nisu korištene, prije upotrebe napuniti.

Za što moguće duži vijek trajanja, akumulatori se nakon punjenja moraju odstraniti iz punjača.

Kod skladištenja akumulatora duže od 30 dana, Akumulator skladištiti na suhom kod ca. 27°C. Akumulator skladištiti kod ca.

30%-50% stanja punjenja. Akumulator ponovno napuniti svakih 6 mjeseci.

Istrošene baterije za zamjenu ne baciti u vatru ili u kućno smeće. Milwaukee nudi mogućnost uklanjanja starih baterija odgovarajuće okolini. Milwaukee nudi mogućnost uklanjanja starih baterija odgovarajuće okolini; upitajte molimo Vašeg stručnog trgovca.

Baterije za zamjenu ne čuvati skupa sa metalnim predmetima (opasnost od kratkog spoja).

Baterije sistema M18 puniti samo sa uređajem za punjenje sistema M18. Ne puniti baterije iz drugih sistema.

## TRANSPORT LITIJSKIH IONSKIH BATERIJA

Litijske-ionske baterije spadaju pod zakonske odredbe u svezi transporta opasne robe.

Prijevoz ovih baterija mora uslijediti uz poštivanje lokalnih, nacionalnih i internacionalnih propisa i odredaba.

Korisnici mogu bez ustručavanja ove baterije transportirati po cestama.

Komercijalni transport litijsko-ionskih baterija od strane transportnih poduzeća spada pod odredbe o transportu opasne robe. Otpremničke priprave i transport smiju izvoditi isključivo

odgovarajuće školovane osobe. Kompletni proces se mora pratiti na stručan način.

Kod transporta baterija se moraju poštivati slijedeće točke:

Uvjerite se da su kontakti zaštićeni i izolirani kako bi se izbjegli kratki spojevi. Pazite na to, da blok baterija unutar pakiranja ne može proklizavati. Oštećene ili iscrpene baterije se ne smiju transportirati. U svezi ostalih uputa obratite se vašem prijevoznom poduzeću.

## CE-IZJAVA KONFORMNOSTI

Izjavljujemo pod vlastitom odgovornošću da proizvod opisan u odjeljku „Tehnički podaci“ ispunjava sve potrebne odredbe smjernica

2011/65/EU RoHS

2006/42/EC

2014/53/EU

i da su korišteni sljedeći usklađeni standardi

EN 62841-1:2015

EN 62479:2010

EN 55014-1:2017+A11:2020

EN 55014-2:2015

EN 301 489-1 V2.2.3

EN 301 489-17 V3.1.1

EN 300 328 V2.2.2

EN IEC 63000:2018



Winnenden, 2021-03-11

Alexander Krug / Managing Director

Ovlašten za formiranje tehničke dokumentacije.

Techtronic Industries GmbH

Max-Eyth-Straße 10, 71364 Winnenden, Germany

## SIMBOLI



Molimo da pažljivo pročitate uputu o upotrebi prije puštanja u rad.



**UPOZORENIE!**  
Opasnost od letećih dijelova.



Kod radova na stroju uvijek nositi zaštitne naočale.



Uređaj sadrži gumbaste litijeve baterije.



Opasnost od strujnog udara



**PAŽNJA! UPOZORENIE! OPASNOST!**



Prije svih radova na stroju izvaditi bateriju za zamjenu.



Ruke i odjeću neprijepnu uz tijelo držati dalje od alatki za rezanje i drugih pokretnih dijelova. Prsti mogu dospjeti u mehanizam za rezanje te ih tako odsjeći ili povrijediti.



Oprema - u opsegu isporuke nije sadržana, preporučena dopuna iz promograma opreme.



Električni uređaji se ne smiju zbrinjavati skupa sa kućnim smećem. Električni uređaji se moraju skupljati odvojeno i predati na zbrinjavanje primjereno okolišu jednom od pogona za iskorišćavanje. Raspitajte se kod mjesnih vlasti ili kod stručnog trgovca u svezi gospodarstva za recikliranje i mjesta skupljanja.



Napon



Istosmjerna struja



Europski znak suglasnosti



Britanski znak suglasnosti



Ukrajinski znak suglasnosti



Euroazijski znak suglasnosti



## TEHNISKIE DATI

Kabeļu griezējs	M18 HCC75
Izlaides numurs	4587 10 03... ... 000001-999999
Frekvenču josla	2402 - 2480 MHz
Signāla jauda	1,8 dBm
Akumulātorā spriegums	18 V
presēšanas spēks	77,8 kN
Griešanas diapazons Atkarībā no kabeļa veida	maksimālais Ø 75 mm
Izolēti vara vadi / Alumīnija kabelis, viegli armēts	
Svars atbilstoši EPTA -Procedure 01/2014 (Li-Ion 2,0 Ah...9,0Ah)	7,6 kg ... 8,2 kg
Darbībai ieteicamā apkārtnes temperatūra	-18°C ... +50°C
Ieteicamie akumulatoru komplekti	M18B...
Ieteicamās uzlādes ierīces	M12-18...
<b>Trokšņu informācija</b>	
Vērtības, kas noteiktas saskaņā ar EN 62841. A novērtētās aparatūras skaņas līmenis ir:	
Trokšņa spiediena līmenis (Nedrošība K=3dB(A))	73,5 dB (A)
Trokšņa jaudas līmenis (Nedrošība K=3dB(A))	84,5 dB (A)
<b>Nēsāt trokšņa slāpētāju!</b>	
<b>Vibrāciju informācija</b>	
Svārstību kopējā vērtība (Trīs virzienu vektoru summtiek noteikta atbilstoši EN 62841.	
svārstību emisijas vērtība <sub>n</sub>	0,2 m/s <sup>2</sup>
Nedrošība K=	1,5 m/s <sup>2</sup>



## UZMANĪBU!

Instrukcija norādītā svārstību robežvērtība ir izmērīta mērījumu procesā, kas veikts atbilstoši standartam EN 62841, un to var izmantot elektroinstrumentu savstarpējai salīdzināšanai. Tā ir piemērota arī svārstību noslogojuma pagaidu izvērtēšanai. Norādītā svārstību robežvērtība ir reprezentatīva elektroinstrumenta pamata pielietojuma jomām. Tomēr, ja elektroinstrumenti tiek pielietoti citās jomās, papildus izmantojot neatbilstošus elektroinstrumentus vai pēc nepietiekamas tehniskās apkopes, tad svārstību robežvērtība var atšķīrties. Tas var ievērojami palielināt svārstību noslogojumu visa darba laikā. Precīzai svārstību noslogojuma noteikšanai, ir jāņem vērā arī laiks, kad ierīces ir izslēgtas vai arī ir ieslēgtas, tomēr faktiski netiek lietotas. Tas var ievērojami samazināt svārstību noslogojumu visa darba laikā. Integrēriet papildus drošības pasākumus pret svārstību ietekmi lietotājam, piemēram: elektroinstrumentu un darba instrumentu tehniskā apkope, roku siltuma uzturēšana, darba procesa organizācija.



**UZMANĪBU** Izlasiet visus drošības norādījumus, instrukcijas, attēlus un datus, ko saņemat kopā ar ierīci. Šeit sniegto drošības noteikumu un norādījumu neievērošana var izraisīt aizdegšanos un būt par cēloni elektriskajam triecienam vai nopietnam savainojumam.

**Pēc izlasīšanas uzglabājiet šos noteikumus turpmākai izmantošanai.**



## DROŠĪBAS NORĀDĪJUMI, LIETOJOT KABEĻU GRIEZĒJU

Kabeļu griešanu un sadalīšanu ar šo kabeļu griezēju drīkst veikt tikai speciālisti, kuri apmācīti darbam ar pazemes kabeļiem atbilstoši vietējiem noteikumiem.

Lai mazinātu eksplozijas, elektriskās strāvas trieciena draudus un risku sabojāt ipašumu vai ierīci, nekad nedrīkst griezt zem sprieguma esošus kabeļus. Instruments nav elektriski izolēts.

Nepietuviniet rokas un brīvu apģērbu griezējinstrumentiem un citām kustīgām detaļām. Pastāv nopietnu savainojumu, tostarp ekstremitāšu zaudēšanas, risks.

Ieteicams nēsāt aizsargapģērbu, kā piemēram, aizsargmasku, aizsargcimdus, kurpes no stingra un neslidīga materiāla, ķiveri un ausu aizsargus.

Jāizmanto aizsargaprīkojums. Strādājot ar kabeļu griezēju, vienmēr valkājiet aizsargbrilles.

Izvairieties no nejaūšas kabeļu griezēja iedarbināšanas. Pirms pievienojat noņemamo akumulatoru, pārliecinieties, ka mēlīte ir nobloķēta ar fiksatoru.

Nekad nesatveriet kabeļu griezēju aiz griešanas žokļiem.

Pirms lietošanas pārliecinieties, ka griešanas žokļos nav plaisu vai cita veida bojājumu.

Kabeļu griezēju, akumulatoru un lādētāju atļauts izmantot tikai

tad, ja tiem nav nekādu bojājumu.

Bojājumu rašanās gadījumā nekavējoties nodot rīku labošanai specializētā servisā.

Pirms mašīnai veikt jebkāda veida apkopes darbus, ir jāizņem ārā akumulators.

Kabeļu griezēju pieļaujams izmantot tikai ar ievietotiem griešanas žokļiem.

Pirms griešanas aizvāciet visus montāžas rīkus un uzgriežņus atslēgas.

Lai izvairītos no savainojumiem un bojājumiem, instrumentu, akumulatoru vai lādētāju nekad nemērciet ūdenī un neļaujiet tajos iekļūt mitrumam.

Kabeļu griezēju turiet aiz abiem rokturiem.

## UZMANĪBU



Šai ierīcei ir pogas/monētas tipa litija baterija. Ja jauna vai lietota baterija tiek norīta vai nonāk ķermenī, tā ar izraisīt smagus iekšējus apdegumus un nāvi ātrāk nekā 2 stundu laikā. Vienmēr nostipriniet baterijas nodalījuma vāciņu. Ja tas droši neaizveras, apturiet ierīci, izņemiet bateriju un noglabājiet bērniem nepieejamā vietā. Ja domājat, ka baterijas ir norītas vai citādi nonākušas ķermenī, nekavējoties meklējiet medicīnisku palīdzību.

## PĀRĒJIE RISKI

Pirms griešanas uzsākšanas darbības vieta jānorobežo atbilstoši vietējiem noteikumiem.

Driskst griezt tikai kabelus, kas atvienoti no barošanas avota!

Šo noteikumu neievērošana var izraisīt nopietnus savainojumus,

nāvi, ugunsgrēku vai īpašumu bojājumus, ko izsauc elektriskās strāvas trieciens, eksplozija un/vai elektriskais loks.

Jālieto aizsargbrilles.

## NOTEIKUMIEM ATBILSTOŠS IZMANTOJUMS

Kabeļu griezējs paredzēts izolētu vara vai alumīnija, kā arī viegli armētu kabeļu, kas atvienoti no barošanas avota, griešanai atkarībā no kabeļa veida.

Kabeļu griešanu un sadalīšanu ar šo kabeļu griezēju drīkst veikt tikai speciālisti, kuri apmācīti darbam ar pazemes kabeļiem atbilstoši vietējiem noteikumiem.

Šā kabeļu griezēja operatoram pirms darba uzsākšanas un turpmāk vismaz reizi gadā jābūt informētam par specifiskiem riskiem, kas saistīti ar šā instrumenta izmantošanu, un svarīgiem drošības pasākumiem.

Darba izpildes uzņēmumiem:

- jānodrošina operatora piekļuve lietošanas instrukcijai un
- jāseko, lai operators būtu iepazinies ar tās saturu un to izpratis.

**⚠ UZMANĪBU** Izlasiet visus drošības norādījumus, instrukcijas, attēlus un datus, ko saņemat kopā ar ierīci.

Šeit sniegto drošības noteikumu un norādījumu neievērošana var izraisīt aizdegšanos un būt par cēloni elektriskajam triecienam vai nopietnam savainojumam.

**Pēc izlasīšanas uzglabājiēt šos noteikumus turpmākai izmantošanai.**

## IZMANTOŠANA

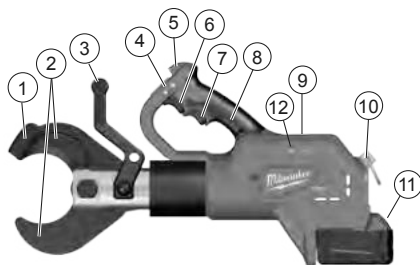

### Ierīces apraksts

- 1 Žokļu pārsegs
- 2 Asmeņi
- 3 Priekšējais rokturis / Izolēta satveršanas virsma
- 4 Bīdāmais slēdzis / Mēlītes fiksators
- 5 Gaismas diode
- 6 Mēlīte
- 7 Atbrīvotāja mēlīte
- 8 Rokturis / Izolēta satveršanas virsma
- 9 ONE-KEY akumulatora nodalījuma durvīņas
- 10 Drošības actiņa
- 11 Baterija
- 12 ONE KEY indikators

### Darba vietas sagatavošana

Pirms darba uzsākšanas jāpārlicinās, ka kabelis neatrodas zem sprieguma un šāds stāvoklis saglabāsies visu operācijas laiku.

Operatoram vienmēr jāievēro vietējie drošības noteikumi un jālieto individuālās aizsardzības līdzekļi.

Lai pārliecinātos par sprieguma atslēgumu un izvairītos no atkārtotas pieslēgšanas, sazinieties ar tikla operatoru.

Ja nav iespējams droši pārliecināties par to, ka kabelis vai izolētā līnija ir atslēgta, nekādus darbus uzsākt nedrīkst.

Pirms griešanas uzsākšanas atbilstoši vietējiem noteikumiem jānodrošinās pret nepiederošu personu ieķūšanu darba zonā. Nepakļaujiet instrumentus lietus iedarbībai. Nelietojiet instrumentus mitros vai slapjos apstākļos.

### Kabeļu griezēja un akumulatora sagatavošana

Katru reizi pirms lietošanas:

- Apskatiet, vai kabeļu griezējam nav ārēju defektu
- Pārlicinieties, ka griešanas asmeņiem nav plaisu vai citu bojājumu

Lietojiet tikai perfektā kārtībā esošu instrumentu!

Pirms griešanas uzsākšanas pārbaudiet akumulatora uzlādes līmeni: tas nedrīkst būt mazāks par 33% (skat. ilustrēto aprakstu).

Var gadīties, ka pirms darba akumulatoru būs nepieciešams uzlādēt.

### Sagatavošanās griešanai

Atbalstiet un nostipriniet griezamo kabeli, lai samazinātu tā nekontrolētas pārvietošanās draudus.

Jo īpaši tas attiecas uz kabeļiem, kas novietoti virs galvas – tie var nekontrolējami pārvietoties un izraisīt savainojumus vai sabojāt īpašumu.

Griešanas galvai jābūt novietotai 90° leņķī pret kabeli tā, lai kabeļi brīvi atrastos atvērto griešanas žokļos, tas netiktu nosprīgots un procesā nesāktu darboties nevēlami griešanas spēki.



Lat

**⚠ UZMANĪBU :** Lai mazinātu eksplozijas, elektriskās strāvas trieciena draudus un risku sabojāt īpašumu vai ierīci, nekad nedrīkst griezt zem sprieguma esošus kabeļus.

Instrumentu nav elektriski izolēts. Saskaņā ar zem sprieguma esošu vadu var izraisīt smagus savainojumus vai nāvi. Pirms griešanas izslēdziet spriegumu! Nekad nemēģiniet pārgriezt gāzes vai ūdensvada caurules! Turiet rokas tālāk no visām griešanas šķautnēm un kustīgajiem elementiem. Tie var izraisīt grieztas brūces vai pat amputēt ekstremitātes.

Pirms instrumenta detaļu demontāžas un nomaņas vienmēr atvienojiet akumulatoru. Izmantojiet tikai šai ierīcei paredzētas rezerves daļas. Nepiemērotu detaļu izmantošana var būt ļoti bīstama.

Lai mazinātu savainošanās risku, valkājiet aizsargbrilles vai brilles ar sānu vairodiņiem.

**⚠ UZMANĪBU :** Lai izvairītos no savainojumiem, izmantojiet tikai attiecīgajam griežamajam materiālam piemērotus asmeņus. (skat. „Specifikāciju“) Nemēģiniet griezt nepiemērotus materiālus.

Griešanas galvu ar priekšējo rokturi iespējams pagriezt ērtākai lietošanai.

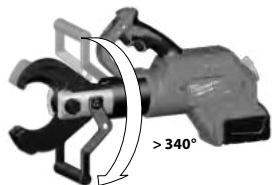

Lat

## GRIEŠANA

- Pirms griešanas pārliecinieties, ka asmeņi ir pienācīgi uzstādīti.
- Griešanas laikā instrumentu var novietot uz sausas atbalsta virsmas vai turēt rokās. Lai atbalstītu instrumentu uz pamatnes, pagrieziet griešanas galvu par 180°, lai priekšējais rokturis varētu tikt izmantots kā balsts. Ja vēlaties turēt instrumentu rokās, stingri satveriet to aiz abiem rokturiem tā, kā parādīts attēlā.

1. Nemēģiniet veikt griezumus leņķī, jo tā tiks sabojāts kabelis un asmeņi.



2. Stingri satveriet rokturi(-us). Pārvietojiet bīdāmo slēdzi atbloķētā stāvoklī. (1) Nospiediet mēlīti un visu operācijas laiku turiet to nospiestu. (2) Piespiežot mēlīti, iedegas gaismas diode. Kad griešana pabeigta vai instruments izslēdzas, atlaidiet mēlīti.

Piezīme: Griešanas laikā kabelis var nedaudz izkustēties.





3. Kad griezumšs pabeigts, piespiediet atbrīvošanas mēlīti, lai atvērtu žokļus. (3)  
Pārvietojiet bidāmo slēdzi bloķēšanas stāvoklī. (4) 

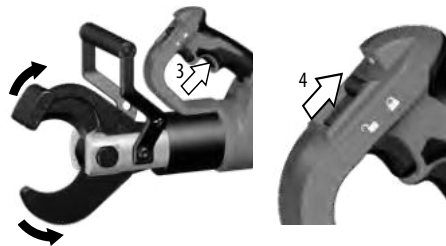

## RĪCĪBA NEPAREDZĒTĀS SITUĀCIJĀS

- Kabeļa izolācija var tikt caursista un kabelis var parādīties spriegums, par ko vienmēr jāinformē tīkla operators, jāpārtrauc griešanas process un jāveic atbilstoši drošības pasākumi.
- Vienmēr pārliecinieties, ka kabelis atvienots no sprieguma un nodrošināts šādā stāvoklī, un tikai pēc tam tuvojieties tam un aizskariet to.
- nospiediet un turiet nospiešu atiestates pogu, līdz griezēja žokļi pilnībā atvērušies
- pārbaudiet akumulatora lādiņu
- pārbaudiet materiāla un materiāla biezuma atbilstību tehniskajai specifikācijai
- Ja radušās aizdomas, ka ir griezts zem sprieguma esošs kabelis, kabeļu griezējs jānodod pārbaudei pilnvarota servisa speciālistiem

## IESTRĒGUŠI ASMEŅI

Netīrumi un skaidas var kļūt par iemeslu tam, ka pēc griešanas žokļi iestrēgst

- Nospiediet un turiet nospiešu atiestates mēlīti, lai panāktu ierīces atiestati.
- Noņemiet akumulatora komplektu.
- Turot piespiestu atbrīvošanas mēlīti, klausīniet ar gumijas āmuriņu pa asmens ietvaru, līdz žokļi atveras.
- Pirms uzsākat jaunu griešanas darbību, rūpīgi notīriet no asmeņiem netīrumus un skaidas.

## IETEIKUMI GRIEŠANAI

- Nemēģiniet veikt griezumu lenķī, jo tā tiks sabojāts kabelis un asmeņi.
- Novietojiet kabeļu griezēju uz kabeļa ar griešanas žokļiem taisnā lenķī pret to, līdz galam uz griežņa.
- Grieziet tirus kabeļus, lai paildzinātu asmeņu lietošanas laiku. Pirms uzsākat griešanu, noslaukiet netīrumus no kabeļa un asmeņiem.



## APKOPE

Pirms mašīnai veikt jebkāda veida apkopes darbus, ir jāizņem arī akumulators.

Nekad nemēģiniet izjaukt kabeļu griezēju, akumulatoru vai lādētāju.

Sekoņiet, vai kabeļu griežējam neparādās problēmas, piemēram, troksnis vai iestrēgšana, kas var ietekmēt instrumenta darbību.

Pārbaudiet, vai griešanas instrumentam nav parādījušās plaisas vai kādas citas nolietotības pazīmes.

Pēc darbu pabeigšanas notīriet un ieeļļojiet griešanas žokļus.

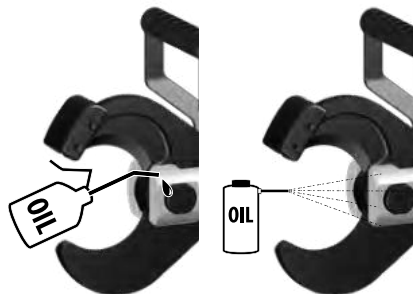

Pārlicinieties, ka asmeņi ir uzasināti, nodilušus griešanas žokļus nomainiet.



49 162 774

## ASMENŪ NOMAIŅA

Ja asmeņos parādījušies robi vai cita veida bojājumi, nomainiet tos. Vienmēr mainiet abus asmeņus reizē. Izmantojiet tikai „MILWAUKEE” markas asmeņus.

1. Pabīdīet mēlīti, lai nedaudz pievērtu žokļus. Kļūs redzami sprostgredzeni.

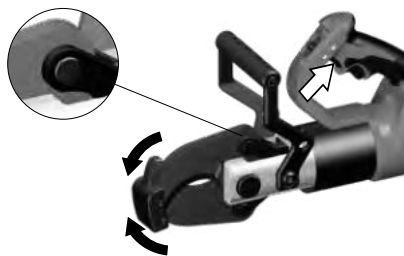

2. Noņemiet akumulatoru komplektu un bīdāmo slēdzi pārslēdziet bloķētā stāvoklī. 



Latviski

3.

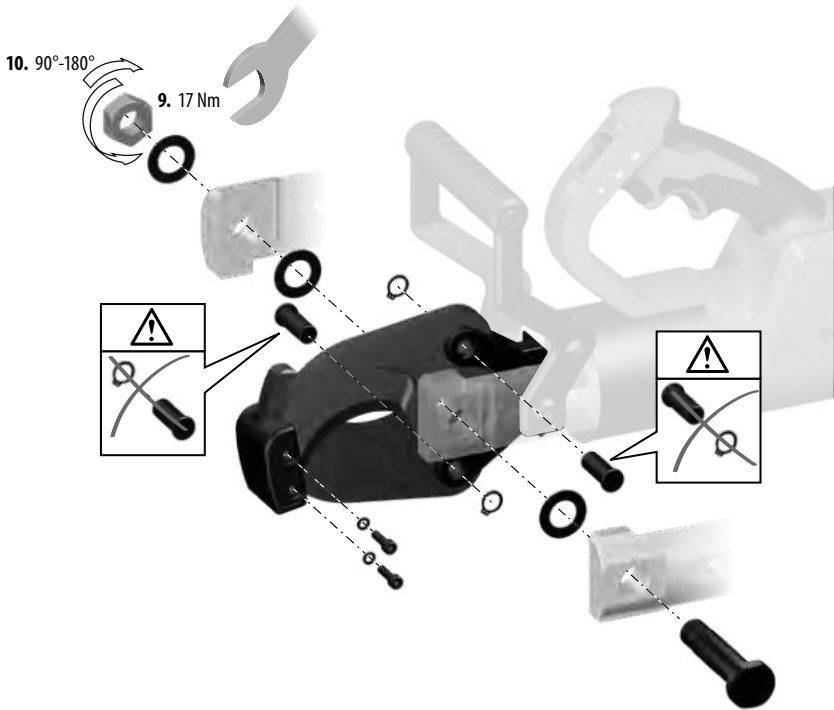

1. Izmantojot uzgriežņu atslēgu vai plakanknaibles, noskrūvējiet asmeņu uzgriežņus un izņemiet skrūves.
2. Noņemiet sprostgredzenu un vienam asmenim izvelciet tapiņas.
3. **PIEZĪME.** Pievērsiet uzmanību asmeņu stāvoklim, lai jaunos asmeņus iemontētu tieši tāpat. Asmeņi jāiemontē tā, lai plakanās skaldnes saskaras, bet slipumi būtu vērsti uz pretējām pusēm tā, kā tas ir parastajām šķērēm.
4. Uzmanīgi noņemiet asmeni.
5. Tādā pašā vērsumā iemontējiet jauno asmeni.
6. Ievietojiet tapiņu asmens urbumā un skavā. Uzlieciet atpakaļ sprostgredzenu.
7. Atkārtojiet 2. līdz 6. soli otram asmenim.
8. Ievietojiet atpakaļ asmens buļskrūvi.
9. Uzskrūvējiet asmens uzgriezni un pievelciet ar 17 Nm.
10. Pagrieziet to atpakaļ 1/4 līdz 1/2 apgriezieni

Pārliecinieties, ka griešanas žokļi var brīvi pārvietoties.

Lai izvairītos no savainojumiem un bojājumiem, instrumentu, akumulatoru vai lādētāju nekad nemērciet ūdenī un neļaujiet tajos iekļūt mitrumam.

Vajag vienmēr uzmanīt, lai būtu tīras dzesēšanas atveres.

Iekārtā atrodas hidrauliskā eļļa, kas rada draudus gruntsūdeņiem. Nekontrolēta eļļas noplūde vai nekompetenta tās iznīcināšana ir sodāma.

Atkarībā no lietošanas intensitātes ierīcei ik pēc sešiem līdz divpadsmit mēnešiem jāveic apkope.

Vairāk informācijas par servisa intervāliem var uzzināt ar lietotnes

„ONE-KEY” palīdzību.

Apkopes darbus un remontdarbus drīkst veikt tikai autorizēti specializētie servisi.

Izmantojiet tikai firmu Milwaukee piederumus un firmas Milwaukee rezerves daļas. Lieciet nomainīt detaļas, kuru nomaiņa nav aprakstīta, kādā no firmu Milwaukee klientu apkalpošanas servisiem. (Skat. brošūru „Garantija/klientu apkalpošanas serviss”).

Ja nepieciešams, klientu apkalpošanas servisā vai tieši pie firmas Techtronic Industries GmbH, Max-Eyth-Straße 10, 71364 Winnenden, Germany, var pieprasīt instrumenta numurs, kas norādīts uz jaudas paneļa.

Latviski

## ONE-KEY™

Lai uzzinātu vairāk par šā instrumenta ONE-KEY funkciju, izlasiet pievienoto ātrās palaišanas instrukciju vai apmeklējiet mūs internetā <http://www.milwaukee.com/one-key>.

ONE-KEY lietotni savā viedtālrunī varat lejupielādēt no App Store vai Google Play.



Lat

## AKUMULĀTORI

Pie temperatūras, kas pārsniedz 50°C, akumulatoru darbspēja tiek negatīvi ietekmēta. Vajag izvairīties no ilgākas saules un karstuma iedarbības.

Lādētāja un akumulatoru pievienojuma kontakti jāuztur tīri.

Lai baterijas darba ilgums būtu optimāls, pēc iekārtas izmantošanas tā jāuzlādē. Akumulatori, kas ilgāku laiku nav izmantoti, pirms lietošanas jāuzlādē.

Lai akumulatori kalpotu pēc iespējas ilgāku laiku, tos pēc uzlādes ieteicams atvienot no lādētājierīces.

Akumulatora uzglabāšana ilgāk kā 30 dienas: , uzglabāt akumu-

latoru pie aptuveni 27°C un sausā vietā. Uzglabāt akumulatoru uzlādes stāvokli aptuveni pie 30%-50%. Uzlādēt akumulatoru visus 6 mēnešus no jauna.

Izmantotos akumulārus nedrīkst mest uguni vai parastajos atkritumos. Firma Milwaukee piedāvā iespēju vecos akumulatorus savākt apkārtnējo vidi saudzējošā veidā; jautājiet specializētā veikalā.

Akumulatorus nav ieteicams glabāt kopā ar metāla priekšmetiem (iespējams išslēgums).

M18 sistēmas akumulatorus lādēt tikai ar M18 sistēmas lādētājiem. Nedrīkst lādēt citus akumulatorus no citām sistēmām.

## LITĪJA JONU AKUMULĀTORU TRANSPORTĒŠANA

Uz litija jonu akumulatoriem attiecas noteikumi par bīstamo kravu pārvadāšanu.

Šo akumulatoru transportēšana jāveic saskaņā ar vietējiem, valsts un starptautiskajiem normatīvajiem aktiem un noteikumiem.

Patērētāja darbības, pārvadājot šos akumulatorus pa autoceļiem, nav reglamentētas.

Uz litija jonu akumulatoru komerciālu transportēšanu, ko veic

ekspedicijas uzņēmums, attiecas bīstamo kravu pārvadāšanas noteikumi. Sagatavošanas darbus un transportēšanu drīkst veikt tikai atbilstoši apmācīts personāls. Viss process jāveda profesionāli. Veicot akumulatoru transportēšanu, jāievēro:

Pārliecinieties, ka kontakti ir aizsargāti un izolēti, lai izvairītos no īssavienojumiem. Pārliecinieties, ka akumulators iepakojumā nevar paslīdēt. Būjātus vai tekošus akumulatorus nedrīkst transportēt. Plašāku informāciju Jūs varat saņemt no ekspedicijas uzņēmuma.

Latviski

## ATBILSTĪBA CE NORMĀM

Mēs ar pilnu atbildību paziņojam, ka izstrādājums, kas raksturots šajā „Tehniskie dati”, atbilst visām attiecīgajām prasībām direktīvās

2011/65/ES RoHS

2006/42/EK

2014/53/ES

un ir piemēroti šādi saskaņotie standarti

EN 62841-1:2015

EN 62479:2010

EN 55014-1:2017+A11:2020

EN 55014-2:2015

EN 301 489-1 V2.2.3

EN 301 489-17 V3.1.1

EN 300 328 V2.2.2

EN IEC 63000:2018



Winnenden, 2021-03-11

Alexander Krug / Managing Director

Pilnvarotais tehniskās dokumentācijas sastādīšana.

Techtronic Industries GmbH

Max-Eyth-Straße 10, 71364 Winnenden, Germany

## SIMBOLI



Pirms sākt lietot instrumentu, lūdzu, izlasiet lietošanas pamācību.



**UZMANĪBU!**  
atpakaļ atmetajām sagataves daļām



Strādājot ar mašīnu, vienmēr jānēsā aizsargbrilles.



Šai ierīcei ir pogas/monētas tipa litija baterija.



Elektriskā trieciena risks



**UZMANĪBU! BĪSTAMI!**



Pirms mašīnai veikt jebkāda veida apkopes darbus, ir jāizņem arī akumulators.



Nepietuviniet rokas griezējinstrumentam un citām kustīgām detaļām. Pirksti var iekļūt griezēj mehānismā un tikt amputēti vai savainoti.



Piederumi - standartaprikojumā neietvertās, bet ieteicamās papildus komplektācijas detaļas no piederumu programmas.



Elektroiekārtas nedrīkst izmest kopā ar sadzīves atkritumiem. Elektriskās un elektroniskās iekārtas ir jāsavāc atsevišķi un jānodod pārstrādes uzņēmumam, kas no tām atbrivosies dabai draudzīgā veidā. Meklējiet otrreizējās pārstrādes poligonus un savākšanas punktus vietējās pārvaldes iestādēs vai pie preces pārdevēja.



Spriegums



Līdzstrāva



Eiropas atbilstības zīme



Lielbritānijas atbilstības zīme



Ukrainas atbilstības zīme



Eirāzijas atbilstības zīme



## TECHNINIAI DUOMENYS

Kabelių karpytuvas	M18 HCC75
Produkto numeris	4587 10 03... ... 000001-999999
dažnių juosta	2402 - 2480 MHz
radijo dažnių galia	1,8 dBm
Keičiamo akumulatoriaus įtampa	18 V
presavimo jėga	77,8 kN
Pjovimo diapazonas Priklauso nuo kabelio tipo	maks. Ø 75 mm
Izoliuotas varinis / Aliumininis laidas, šiek tiek sutvirtintas	
Prietaiso svoris įvertintas pagal EPTA 01/2014 tyrimų metodiką (Li-Ion 2,0 Ah...9,0Ah)	7,6 kg ... 8,2 kg
Rekomenduojama aplinkos temperatūra eksploatuojant	-18°C ... +50°C
Rekomenduojami akumulatoriai	M18B...
Rekomenduojami įkrovikliai	M12-18...
<b>Informacija apie keliamą triukšmą</b>	
Vertės matuotos pagal EN 62841. Įvertintas A įrenginio keliamo triukšmo lygis dažniausiai sudaro:	
Garso slėgio lygis (Paklaida K=3dB(A))	73,5 dB (A)
Garso galios lygis (Paklaida K=3dB(A))	84,5 dB (A)
<b>Nešioti klausos apsaugines priemones!</b>	
<b>Informacija apie vibraciją</b>	
Bendroji svyravimų reikšmė (trijų krypčių vektorių suma), nustatyta remiantis EN 62841.	
Vibravimų emisijos reikšmė <sub>h</sub>	0,2 m/s <sup>2</sup>
Paklaida K=	1,5 m/s <sup>2</sup>



Liet

## DĖMESIO!

Instrukcijoje nurodyta svyravimų ribinė vertė yra išmatuota remiantis standartu EN 62841; ji gali būti naudojama keliems elektriniams instrumentams palyginti. Ji taikoma ir laikinai įvertinti svyravimų aprova.

Nurodyta svyravimų ribinė vertė yra taikoma pagrindinėse elektrinio instrumento naudojimo srityse. Svyravimų ribinė vertė gali skirtis naudojant elektrinį instrumentą kitose srityse, papildomai naudojant netinkamus elektrinius instrumentus arba juos nepakankamai techniškai prižiūrint. Dėl to viso darbo metu gali žymiai padidėti svyravimų aprova.

Siekiant tiksliai nustatyti svyravimų aprova, būtina atsižvelgti ir į laikotarpį, kai įrenginys yra išjungtas arba įjungtas, tačiau faktiškai nenaudojamas. Dėl to viso darbo metu gali žymiai sumažėti svyravimų aprova.

Siekiant apsaugoti vartotojus nuo svyravimo įtakos naudojamos papildomos saugos priemonės, pavyzdžiui, elektrinių darbo instrumentų techninė priežiūra, rankų šilumos palaikymas, darbo procesų organizavimas.

## DĖMESIO Perskaitykite visas saugos nuorodas, instrukcijas, iliustracijas ir duomenis, kuriuos gaunate su prietaisu.

Jei nepaisysite žemiau pateiktų saugos nuorodų ir reikalavimų, gali trenkti elektros smūgis, kilti gaisras ir/arba galite sunkiai susižaloti arba sužaloti kitus asmenis.

**Išsaugokite šias saugos nuorodas ir reikalavimus, kad ir ateityje galėtumėte jais pasinaudoti.**

## KABELIŲ KARPYTUVO SAUGOS NUORODOS

Laidus kirpti ir padalyti šiomis laidų kirpimo žnyplėmis gali tik darbuotojas, apmokytas dirbti su požeminiais kabeliais pagal vietines nuostatas.

Norėdami sumažinti sprogių, elektros šoko ir žalos nuosavybei ir įrangai pavojų, niekada nenukirpkite elektros kabelių, kuriais teka elektros srovė. Įrankis NĖRA izoliuotas.

Rankas ir laisvus drabužius laikykite atokiau nuo kirpimo įrankių ir kitų judančių dalių. Kyla pavojus rimtai susižaloti, taip pat pavojus netekti galūnių.

Rekomenduotina dėvėti apsaugines priemones: apsaugos nuo dulkių respiratorius, apsaugines pirštines, kietus batus neslidžiais padais, šalmą ir klausos apsaugines priemones.

Dėvėkite apsaugines priemones. Dirbdami laidų karpymo žnyplėmis, visada dėvėkite apsauginius akinius.

Saugokites, kad laidų karpymo žnyplės netyčia nekirptų. Prieš judgdami prie išimamo akumulatoriaus, užtikrinkite, kad gaidukas būtų užfiksuotas jungiklio fiksatoriumi.

Niekada nelaikykite laidų kirpimo žnyplių už kirpimo žiočių.

Prieš naudodami, visada patikrinkite kirpimo žnyplių žiotis, ar yra įtrūkimų ar kitų nusidėvėjimo požymių.

Laidų karpymo žnyplės, išimamą akumulatorių ir įkroviklį naudokite tik tada, jei jų techninė būklė yra nepriekaištinga.

Remontuoti pažeidimus nedelsdami paveskite įgaliotoms dirbtuvėms.

Prieš atlikdami bet kokius darbus įrenginyje, išimkite keičiamą akumulatorių.

Laidų karpymo žnyplės galima naudoti tik su įstatytu karpymo įrankiu.

Prieš kirpdami pašalinkite bet kokius nustatymo įrankius ir veržliarakičius.

Niekada nemerkite įrankio, išimamo akumulatoriaus ar įkroviklio į skystį ir neleiskite skysčiui į juos patekti, kad išvengtumėte sužalojimų ir žalos.

Laidų kirpimo žnyplės laikykite abiem rankomis.

## DĖMESIO



Įrenginyje yra mygtuko / tabletės tipo ličio maitinimo elementas. Prarytas ar kaip nors kitaip patekęs į organizmą naujas arba naudotas maitinimo elementas per 2 valandas gali sukelti sunkių vidinių nudegimų ar mirtį. Visada pritvirtinkite maitinimo elemento skyriaus dangtį. Jei dangtis neužsidaro, išjunkite įrenginį, išimkite maitinimo elementą ir padėkite jį vaikams nepasiekiamoje vietoje. Jei manote, kad koks nors asmuo galėjo praryti maitinimo elementą arba jis kaip nors kitaip pateko į organizmą, nedelsdami kreipkitės į gydytoją.

Lietuviškai

## KITI PAVOJAI

Prieš pradėdami kirpimo procesą, būtina izoliuoti prieigą laikantis vietos nuostatų.

Visada kirpkite tik nuo maitinimo šaltinio atjungtus kabelius! Nesilaikant šio nurodymo, galimi rimti sužalojimai, mirtis, gaisras

## NAUDOJIMAS PAGAL PASKIRTĮ

Laidų kirpimo žnyplės tinkamos kirpti izoliuotus varinius ir aliumininius laidus bei šiek tiek sutvirtintus laidus, kurie atjungti nuo maitinimo šaltinio, atsižvelgiant į kabelio tipą.

Laidus kirpti ir padalyti šiomis laidų kirpimo žnyplėmis gali tik darbuotojas, apmokytas dirbti su požeminiais kabeliais pagal vietines nuostatas.

Šių laidų kirpimo žnyplių naudotojas turi būti informuotas apie konkrečius pavojus, susijusius su laidų kirpimo žnyplių naudojimu, ir pagrindines saugos priemones prieš jam pirmą kartą imantis darbo, o vėliau – bent kartą per metus.

ir kita žala nuosavybei dėl elektros šoko, sprogdimo ir (arba) elektros lankinės iškrovos.

Dėvėkite apsauginius akinius.

Veiklą vykdanči jmonė turi:

- Pasirūpinti, kad naudotojas turėtų naudojimo instrukciją,
- užtikrinti, kad naudotojas ją perskaitytų ir suprastų.

**⚠ DĖMESIO** Perskaitykite visus saugos nuorodas, instrukcijas, iliustracijas ir duomenis, kuriuos gaunate su prietaisu. Jei nepaisysite žemiau pateiktų saugos nuorodų ir reikalavimų, gali trenkti elektros smūgis, kilti gaisras ir/arba galite sunkiai susižaloti arba sužaloti kitus asmenis. **Išsaugokite šias saugos nuorodas ir reikalavimus, kad ir ateityje galėtumėte jais pasinaudoti.**



## NAUDOJIMAS

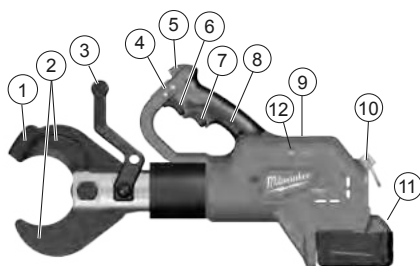

### Įrenginio aprašymas

- 1 Geležtės fiksatorius
- 2 Geležtės
- 3 Priekinė rankena / Izoliuotas rankenos paviršius
- 4 Slankusis jungiklis / Gaiduko užraktas
- 5 LED
- 6 Gaidukas
- 7 Atlaisvinimo gaidukas
- 8 Rankena / Izoliuotas rankenos paviršius
- 9 VIENO MYGTUKO akumulatoriaus dangtelis
- 10 Apsauginė aša
- 11 Akumulatorius
- 12 ONE KEY indikatorius

### Darbo vietos paruošimas

Prieš pradėdami darbus, kabeliai turi būti atjungti, taip pat būtina užtikrinti, kad jiems per visą darbą nebūtų teikiama elektros energija.

Bet kokiomis aplinkybėmis būtina laikytis vietos saugos nuostatų ir tinklo operatoriaus taisyklių.

Kad būtų atliktas, užtikrintas ir prižiūrimas maitinimo srovės atjungimas, kreipkitės į tinklo operatorių.

Jei neįmanoma visiškai užtikrinti, kad kabelis arba izoliuota linija būtų atjungta, negalima atlikti jokių darbų.

Prieš pradėdami kirpimo procesą, būtina izoliuoti prieigą ir ją stebėti laikantis vietos nuostatų.

Saugokite įrankius nuo lietaus. Nedirbkite su įrankiais esant rūkui ar drėgnose vietose.

### Laidų kirpimo žnyplių ir akumulatoriaus paruošimas

Prieš kiekvieną naudojimą:

- Patikrinkite laidų kirpimo žnyplės, ar nėra išorinių defektų
- Patikrinkite kirpimo įrankį, ar nėra įtrūkimų ar kitų nusidėvėjimo požymių

Naudokite tik puikios būklės!

Prieš prasidedant kirpimo procesui būtina patikrinti akumulatoriaus talpą: minimali – 33 % (žr. iliustruotą aprašymą).

Prieš pradėdami darbą gali prireikti įkrauti.

### Pasiruošimas kirpimo procesui

Kerpama kabelį atremkite ir pritvirtinkite, kad sumažintumėte nekontroliuojamo judėjimo pavojų.

Aukštai kabantys kabeliai ypač gali nekontroliuojamai judėti ir sužeisti ir (arba) padaryti žalos.

Kirpimo galva turi būti laikoma 90° kampu ties kabeliu taip, kad kabelis galėtų laisvai atsidurti tarp atvertų kirpimo žiočių ir būtų galima išvengti nepageidaujamo nukirpimo.

**⚠ DĖMESIO :** Norėdami sumažinti sprogimų, elektros šoko ir žalos nuosavybei ir įrangai pavojų, niekada nenukirpkite elektros kabelių, kuriais teka elektros srovė.

Įrankis NĖRA izoliuotas. Prisilietus prie grandinės, kuria teka srovė, galimi rimti sužalojimai arba mirtis. Išjunkite maitinimą prieš kirpdami. Niekada nekirpkite dujų ar vandens linijų. Nelieskite jokių aštrių briaunų ar judančių dalių. Galimos plėštinės žaizdos arba amputacija.

Prieš keisdami ar nuimdami priedus, visada išimkite akumuliatorių komplektą. Naudokite tik priedus, specialiai rekomenduotus šiam įrankiui. Kiti gali būti pavojingi.

Kad sumažintumėte pavojų susižaloti, dėvėkite apsauginius akinius arba akinius su šoniniais skydeliais.

**⚠ DĖMESIO :** Norėdami sumažinti susižalojimo pavojų, kirpkite medžiagas, rekomenduojamas kirpti šiomis geležtėmis. (žr. „Techninės savybės“) Nebandykite kirpti kitų medžiagų.

Siekiant užtikrinti optimalų naudojimą, galima pasukti kirpimo galvą su priekine rankena.

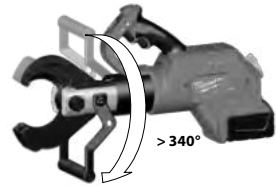

Liet

## KIRPIMAS

- Prieš kirpdami užtikrinkite, kad geležtės būtų tinkamai įtaisytos.
- Kol įrankis naudojamas, jis gali būti dedamas ant sauso žemai esančio paviršiaus arba naudojamas kaip rankinis įrankis. Norėdami pastatyti įrankį ant žemės, pasukite kirpimo galvą 180° kampu taip, kad priekinę rankeną būtų galima naudoti kaip pagrindą. Jei įrankį norite naudoti kaip rankinį prietaisą, laikykite jį tvirtai abiem rankomis taip, kaip parodyta.

1. Nebandykite kirpti kampu, nes taip galite sugadinti kerпамą objektą ir geležtės.



2. Tvirtai suimkite rankeną (-as). Pastumkite slankųjį jungiklį į atrakinimo padėtį. (1) Paspauskite gaiduką ir jį laikykite atlikdami operaciją. (2) Kai gaidukas nuspaustas, šviečia LED indikatorius. Kai baigsite kirpti arba įrankis išsijungia, atleiskite gaiduką. Pastaba: Kerпamas objektas gali šiek tiek judėti.

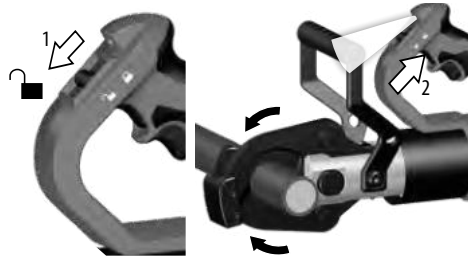



3. Kai baigsite kirpti, paspauskite atlaisvinimo gaiduką, kad atvertumėte geležtes. (3)  
Stumtelėkite slankųjį jungiklį į fiksavimo padėtį. (4) 

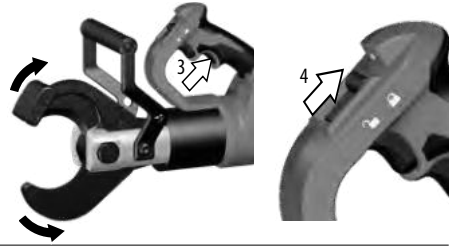

## VEIKSMAI GEDIMŲ ATVEJU

- Kabelis gali būti nupjautas ir juo gali pradėti tekėti srovė, todėl visada informuokite tinklo operatorių, sustabdykite kirpimo procesą ir imkitės tinkamų saugumo priemonių
- Visada užtikrinkite, kad įrenginys būtų atjungtas nuo maitinimo šaltinio prieš priartėdami ir jį liedsdami
- paspauskite ir palaikykite nustatymo iš naujo mygtuką, kol žnyplės visiškai atsідarys
- patikrinkite akumulatoriaus talpą
- patikrinkite medžiagą ir medžiagos storį, palyginę su techniniais duomenimis
- Jei įtariama, kad buvo nukirptas kabelis, kuriuo teka elektros srovė, reikia patikrinti laidų kirpimo žnyplės įgaliotose specialistų dirbtuvėse

## UŽSTRIGUSIOS GELEŽTĖS

Dėl nešvarumų ir nuolaužų geležtės po kirpimo gali užstrigti

- Paspauskite ir palaikykite atlaisvinimo gaiduką, kad užtikrintumėte, jog įrankis nustatytas iš naujo.
- Išimkite akumulatorių.
- Guminiu plaktuku trinktelėkite geležčių fiksatorių, laikydami paspaudę atlaisvinimo gaiduką, kol geležtės atsідarys.
- Nuvalykite nuo geležčių bet kokius nešvarumus ir nuolaužas prieš vėl pradėdami kirpti.

## KIRPIMO PATARIMAI

- Nebandykite kirpti kampu, nes taip galite sugadinti kerpamą objektą ir geležtes.
- Pridėkite laidų kirpimo žnyplės, pakreipę jų kirpimo briauną tinkamu kampu, kad siektų kabelio vidinį kirpimo galą.
- Kad geležtės ilgiau tarnautų, kirpkite švərią medžiagą. Nuvalykite nešvarumus ir nuolaužas nuo medžiagos ir geležčių prieš pradėdami kirpti.



## TECHNINIS APTARNAVIMAS

Prieš atlikdami bet kokius darbus įrenginyje, išimkite keičiamą akumuliatorių.

Niekada neardykite laidų kirpimo žnyplių, išimamo akumulatoriaus ar įkroviklio.

Patikrinkite laidų kirpimo žnyplės, ar nėra kokių požymių, pavyzdžiui, judančių dalių triukšmo arba strigimo, kas galėtų pakenkti įrankiui.

Patikrinkite kirpimo įrankius, ar yra įtrūkimų ir kitų dėvėjimosi požymių.

Kai baigsite darbą, nuvalykite ir sutepkite kirpimo įrankius.

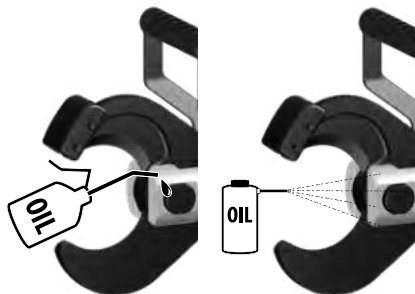

Patikrinkite, ar kirpimo briaunos yra aštrios, taip pat pakeiskite nusidėvėjusias kirpimo žiotis.





49 162 774

## GELEŽČIŲ KEITIMAS

Pakeiskite geležtes, kai jos sulūžinėja arba yra pažeistos. Visada keiskite visą geležčių komplektą. Naudokite tik MILWAUKEE geležtes.

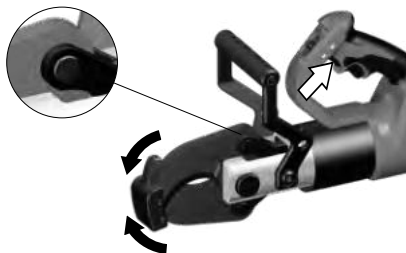
1. Paspauskite gaiduką norėdami šiek tiek užverti geležtes. Atidenkite fiksuojančiuosius žiedus.



2. Išimkite akumuliatorių ir stumtelėkite slankųjį jungiklį į užrakimo padėtį. 



3.

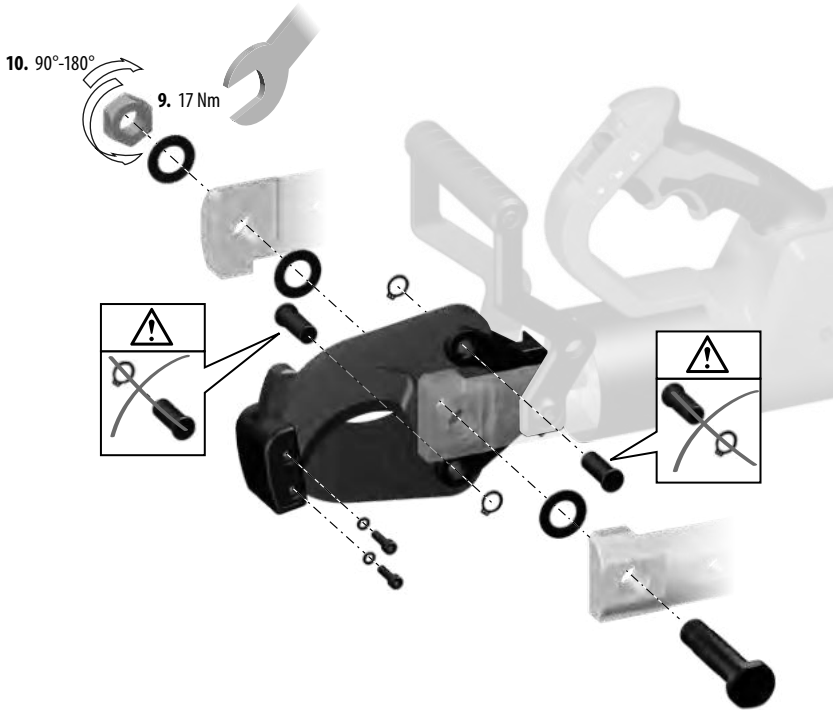

1. Veržliarakčių arba replėmis atsukite geležtės varžles ir išimkite geležtės varžtą.
2. Išimkite fiksuojantįjį žiedą ir ištraukite smeigę iš vienos geležtės.
3. PASTABA: pasižymėkite geležtės išdėstymą, kad naują geležtę galėtumėte taip pat sumontuoti. Geležtės, panašiai kaip žirklių, turi būti išdėstytos taip, kad plokštieji šonai liestųsi, o nuožulniosios dalys būtų nusuktos viena nuo kitos.
4. Atsargiai išimkite geležtę.
5. Įtaisykite naują geležtę, kad būtų taip pat nukreipta.
6. Prakiškite smeigę pro geležtę ir laikiklį. Pakeiskite fiksuojantįjį žiedą.
7. Kartokite 2–6 veiksmus kitai geležtei.
8. Įstatykite geležtės varžtą.
9. Užsukite geležtės varžlę ant geležtės varžto ir priveržkite 17 Nm jėga.
10. Pasukite ją atgal 1/4–1/2 pasukimo

Patikrinkite, ar kirpimo įrankiai gali laisvai judėti.

Norėdami išvengti sužalojimų ir žalos, niekada neįmerkite įrankio, išimamo akumulatoriaus arba įkroviklio į skystį ir neleiskite skystčiui prasiskverbti į juos.

Įrenginio vėdinimo angos visada turi būti švarios.

Prietaise yra hidraulinės alyvos, kuri kelia pavojų gruntniams vandenims. Už jos išleidimą arba netinkamą utilizavimą gresia bausia.

Įrenginiui turėtų būti atliekama techninė priežiūra per laikotarpį nuo šešių iki dvylikos mėnesių, atsižvelgiant į naudojimą.

Išsamiau apie techninės priežiūros intervalus galite sužinoti

naudodami ONE-KEY programėlę.

Techninės priežiūros ir remonto darbus gali atlikti tik įgaliotos specialios dirbtuvės.

Naudokite tik „Milwaukee“ priedus ir „Milwaukee“ atsargines dalis. Dalis, kurių keitimas neaprašytas, leidžiama keisti tik „Milwaukee“ klientų aptarnavimo skyriams (žr. garantiją/klientų aptarnavimo skyrių adresus brošiūroje).

Jei reikia, nurodant įrenginio tipą bei specifikacijų lentelėje esantį numerį, iš klientų aptarnavimo skyriaus arba tiesiai iš Techtronic Industries GmbH, Max-Eyth-Strasse 10, 71364 Winnenden, Germany, galima užsisakyti prietaiso surinkimo brėžinius.

## ONE-KEY™

Kad daugiau sužinotumėte apie šio įrankio ONE-KEY funkcionalumą, perskaitykite pridėdamą greitai pasirengimo darbui instrukciją arba aplankykite mus internete, adresu <http://www.milwaukeeetool.com/one-key>.

Jūs galite iš „App Store“ arba „Google Play“ į savo išmanųjį telefoną atsisiųsti ONE-KEY programėlę.



Liet

## AKUMULIATORIAI

Aukštesnė nei 50°C temperatūra mažina keičiamų akumuliatorių galią. Venkite ilgesnio saulės ar šilumos šaltinių poveikio.

Įkroviklio ir keičiamo akumuliatoriaus jungiamieji kontaktai visada turi būti švarūs.

Kad prietaisas kuo ilgiau veiktų, pasinaudoję juo, iki galo įkraukite akumuliatorius. Ilgesnį laiką nenaudotus keičiamus akumuliatorius prieš naudojimą įkraukite.

Siekiant užtikrinti kuo ilgesnį baterijos tarnavimo laiką, reikėtų ją po atlikto įkrovimo iškart išimti iš įkroviklio.

Bateriją laikant ilgiau nei 30 dienų, būtina atkreipti dėmesį į šias

nuorodas: , bateriją laikyti sausoje aplinkoje, esant apie 27 °C temperatūrai. Baterijos įkrovimo lygis turi būti nuo 30% iki 50%. Baterija pakartotinai turi būti įkraunama kas 6 mėnesius.

Sunaudotų keičiamų akumuliatorių nedeginkite ir nemeskite į buitines atliekas. „Milwaukee“ siūlo tausojantį aplinką sudėvėtų keičiamų akumuliatorių tvarkymą, apie tai prekybos atstovo.

Keičiamų akumuliatorių nelaikykite kartu su metaliniais daiktais (trumpojo jungimo pavojus).

Keičiamus M18 sistemos akumuliatorius kraukite tik „M18“ sistemos įkrovikliais. Nekraukite kitų sistemų akumuliatorių.

## LIČIO JONŲ AKUMULIATORIŲ PERVEŽIMAS

Ličio jonų akumuliatoriams taikomos įstatyminės nuostatos dėl pavojingų krovinių pervežimų.

Šiuos akumuliatorius pervežti būtina laikantis vietinių, nacionalinių ir tarptautinių direktyvų ir nuostatų.

Naudotojai šiuos akumuliatorius gali naudoti savo transporte be jokių kitų sąlygų.

Už komercinį ličio jonų akumuliatorių pervežimą atsako ekspedicijos įmonė pagal nuostatas dėl pavojingų krovinių pervežimo. Pasiruošimo išsiųsti ir pervežimo darbus gali atlikti tik atitinkamai

išmokyti asmenys. Visas procesas privalo būti prižiūrimas.

Pervežant akumuliatorius būtina laikytis šių punktų:

Siekiant išvengti trumpųjų jungimų, įsitikinkite, kad kontaktai yra apsaugoti ir izoliuoti. Atkreipkite dėmesį, kad akumuliatorius pakuotės viduje neslidinėtų. Draudžiama pervežti pažeistus arba tekančius akumuliatorius. Dėl detalesnių nurodymų kreipkitės į savo ekspedicijos įmonę.

Lietuviškai

## CE ATITIKTIES PAREIŠKIMAS

Prisiimdami visą atsakomybę pareiškiame, kad gaminys, aprašytas „Techniniuose duomenyse“, atitinka taikomus reikalavimus, išdėstytus direktyvose

2011/65/ES RoHS

2006/42/EB

2014/53/ES

ir buvo taikyti šie darnieji standartai

EN 62841-1:2015

EN 62479:2010

EN 55014-1:2017+A11:2020

EN 55014-2:2015

EN 301 489-1 V2.2.3

EN 301 489-17 V3.1.1

EN 300 328 V2.2.2

EN IEC 63000:2018



Winnenden, 2021-03-11

Alexander Krug / Managing Director

Įgaliojtas parengti techninius dokumentus.

Techtronic Industries GmbH

Max-Eyth-Straße 10, 71364 Winnenden, Germany

## SIMBOLIAI



Prieš pradėdami dirbti su prietaisu, atidžiai perskaitykite jo naudojimo instrukciją.



DĖMESIO!  
skrendančių dalių



Dirbdami su įrenginiu visada nešiokite apsauginius akinius.



Įrenginyje yra mygtuko / tabletės tipo ličio maitinimo elementas.



Elektros smūgio pavojus



DĖMESIO! ĮSPĖJIMAS! PAVOJUS!



Prieš atlikdami bet kokius darbus įrenginyje, išimkite keičiamą akumuliatorių.



Rankas laikykite atokiau nuo kirpimo įrankio ir kitų judančių dalių. Pirštai gali patekti į kirpimo mechanizmą ir būti nukirpti arba sužaloti.



Priedas – neįeina į tiekimo komplektaciją, rekomenduojamas papildymas iš priedų asortimento.



Elektros prietaisų negalima išmesti kartu su buitinėmis atliekomis. Būtina rūšiuoti elektros ir elektroninius prietaisus ir atiduoti į atliekų perdirbimo centrą, kad jie būtų utilizuoti netešiant aplinkos. Informacijos apie perdirbimo centrus ir atliekų surinkimo įstaigas teiraukitės vietos įstaigoje arba prekybininko.



Įtampa



Nuolatinė srovė



Europos atitikties ženklas



Britanijos atitikties ženklas



Ukrainos atitikties ženklas



Eurazijos atitikties ženklas



## TEHNILISED ANDMED

Kaabliõikur	M18 HCC75
Tootmisnumber	4587 10 03... ... 000011-999999
Sagedusriba	2402 - 2480 MHz
Saatevõimsus	1,8 dBm
Vahetatava aku pinge	18 V
surujõud	77,8 kN
Lõiketsoon Sõltub kaabli tüübist	max Ø 75 mm
Isoleeritud vask / Alumiiniumkaabel, kergelt armeeritud	
Kaal vastavalt EPTA-protseduurile 01/2014 (Li-Ion 2,0 Ah...9,0Ah)	7,6 kg ... 8,2 kg
Soovituslik keskkonna temperatuur töötamiseks	-18°C ... +50°C
Soovituslikud akupakid	M18B...
Soovituslik laadija	M12-18...
<b>Müra andmed</b>	
Mööteväärtsused on kindlaks tehtud vastavalt normile EN 62841. Seadme tüüpiline hinnanguline (müratase):	
Helirõhutase (Määramatus K=3dB(A))	73,5 dB (A)
Helivõimsuse tase (Määramatus K=3dB(A))	84,5 dB (A)
<b>Kandke kaitseks kõrvaklappe!</b>	
<b>Vibratsiooni andmed</b>	
Vibratsiooni koguväärtus (kolme suuna vektorsummamöödetud EN 62841 järgi).	
Vibratsiooni emissiooni väärtus <sub>h</sub>	0,2 m/s <sup>2</sup>
Määramatus K=	1,5 m/s <sup>2</sup>



Est

## TÄHELEPANU!

Antud juhendis toodud vonketase on mõõdetud EN 62841 standardile vastava mõõtesüsteemiga ning seda võib kasutada erinevate elektriseadmete omavahelises võrdlemises. Antud näitaja sobib ka esmaseks vonkekoormuse hindamiseks.

Antud vonketase kehtib elektriseadme kasutamisel sihtotstarbeliselt. Kui elektriseadet kasutatakse muudel otstarvetel, muude tööriistadega või seda ei hooldata piisavalt võib vonketase siintoodust erineda. Eeltoodu võib vonketaset märkimisväärselt tõsta terves töökeskkonnas.

Vonketaseme täpseks hindamiseks tuleks arvestada ka aega, mil seade on välja lülitatud või on küll sisse lülitatud, kuid ei ole otseselt kasutusel. See võib märgatavalt vähendada kogu töökeskkonna vonketaset.

Rakendage spetsiaalseid ettevaatusabinõusid töötajate suhtes, kes puutuvad töö käigus palju kokku vibratsiooniga. Nendeks abinõudeks võivad olla, näiteks: elektri- ja tööseadmete korraline hooldus, käte sojendamine, töövoo parem organiseerimine.



**TÄHELEPANU** Lugege kõik seadmega kaasas olevad ohutusjuhised, juhendid, joonised ja andmed läbi. Ohutusnõuete ja juhiste eiramise tagajärjeks võib olla elektrilöök, tulekahju ja/või raske vigastused. **Hoidke kõik ohutusnõuded ja juhised edasiseks kasutamiseks hoolikalt alles.**



## KAABLILÕIKURI OHUTUSJUHISED

Selle kaablilõikuri abil võivad kaableid lõigata vaid töötajad, kes on läbinud maa-aluste kaablite lõikamise koolituse kooskõlas kohalike nõuetega.

Plahvatus, elektrilöögi ja materiaalse kahju ohu vähendamiseks ärge kunagi lõigake pinge all olevaid elektrijuhtmeid. Tööriist EL OLE isoleeritud.

Hoidke käed ja lahtine riietus lõikeinstrumentidest ja teistest liikuvatest osadest eemal. Rasketel vigastuste oht, sh jäsemete amputeerimise oht.

Kaitseriietusena soovitatatakse kasutada tolumumaski kaitsekindaid, kinniseid ja libisemisvastase tallaga jalanõusid, kiivrit ja kuulmisteede kaitset.

Kasutada kaitsevarustust. Kaablilõikuri kasutamise ajal tuleb alati kasutada kaitseprille.

Jälgige, et kaablilõikur ei käivituks juhuslikult. Enne eemaldatava aku ühendamist jälgige, et päästik oleks lülitilukuga kindlustatud. Ärge hoidke kaablilõikurit kunagi lõikehaarasitelt.

Enne kasutamist kontrollige alati, ega lõikehaarasitel pole mürasid või muid kulumismärke.

Kasutage kaablilõikurit, eemaldatavat akut ja laadijat ainult siis, kui need on laitmatult tehnilises seisukorras.

Laske kahjustused kohe volitatud oskustöökojas remontida.

Enne kõiki töid masina kallal võtke vahetatav aku välja.

Kaablilõikurit võib kasutada ainult siis, kui lõiketööriist on ühendatud.

Enne lõikamist eemaldage seadistusvahendeid ja võtmed.

Vigastuste ja kahjustuste vältimiseks ärge asetage tööriista, eemaldatavat akut ega laadijat vette ega laske vedelikel neisse tungida.

Hoidke kaablilõikurit mõlema käega.

## TÄHELEPANU



See seade sisaldab nõõppatareid (liitiumpatarei). Uus või kasutatud patarei võib põhjustada raskeid sisemisi põletusi ja surma vaid 2 tunniga pärast allaneelamist või organismi sattumist. Kinnitage alati akupesa kate. Kui see ei sulgu turvaliselt, seisake seade, eemaldage patarei ja hoidke seda lastele kättesaamatu. Kui kahtlustate, et keegi on patarei alla neelanud või see on muul viisil organismi sisenenud, pöörduge kohe arsti poole.

## JÄÄKOHUD

Enne lõikamise alustamist tuleb juurdepääs kooskõlas kohalike eeskirjadega piirata.

Lõigake kaableid vaid siis, kui need on toitevõrgust lahutatud!

Selle juhise eiramine võib põhjustada elektrilöögi, plahvatus ja/või elektrikaare tõttu raskeid vigastusi, surma, tulekahju ja muud materiaalselt kahju.

Kandke kaitseprille.

Eesti

## KASUTAMINE VASTAVALT OTSTARBELE

Kaabliõikur sobib selliste isoleeritud vask- ja alumiiniumkaablite ning kerge armeeringuga kaablite lõikamiseks, mis on sõltuvalt kaabli tüübist toitevõrgust lahutatud.

Selle kaabliõikuri abil võivad kaableid lõigata vaid töötajad, kes on läbinud maa-aluste kaablite lõikamise koolituse kooskõlas kohalike nõuetega.

Selle kaabliõikuri kasutajat tuleb instrueerida enne lõikuri esmakordset kasutamist ja seejärel vähemalt kord aastas ohtudest, mis on seotud selle kaabliõikuri kasutamisega, ning olulistest ohutusmeetmetest.

## KASUTAGE

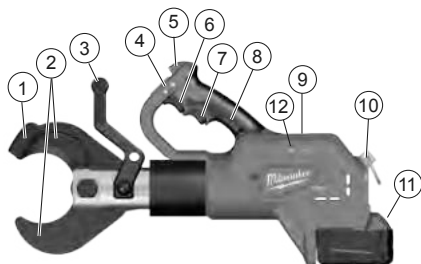

### Seadme kirjeldus

- 1 Lõiketera lukk
- 2 Lõiketerad
- 3 Eesmine käepide / Isoleeritud pideme piirkond
- 4 Liuglüli / Päästikulukk
- 5 LED-lamp
- 6 Päästik
- 7 Vabastusnupp
- 8 Käepide / Isoleeritud pideme piirkond
- 9 ONE-KEY akukate
- 10 Turva-aas
- 11 Aku
- 12 ÜHE VÕTME näidik

Käitusettevõtte peab:

- tagama kasutusjuhendi kättesaadavuse kasutajale ning
- kindlustama, et kasutaja loeb selle läbi ja saab sellest aru.

**⚠ TÄHELEPANU** Lugege kõik seadmega kaasas olevad ohutusjuhised, juhendid, joonised ja andmed läbi.

Ohutusnõuete ja juhiste eiramise tagajärjeks võib olla elektrilööki, tulekahju ja/või rasked vigastused.

**Hoidke kõik ohutusnõuded ja juhised edasiseks kasutamiseks hoolikalt alles.**

### Tööpiirkonna ettevalmistamine

Enne töö alustamist tuleb kaablid lahutada ning veenduda, et neid ei pingestataks kogu töö ajal.

Kohalikke ohutuseeskirju ja võrguettevõtte nõudeid tuleb alati järgida.

Selleks et tagada toitevarustuse lahutamise, pöörduge võrguettevõtte poole.

Kui ei suudeta täiesti kindlalt tagada, et kaabel või isoleeritud juhe on lahutatud, ei tohi tööd teha.

Enne lõikamise alustamist tuleb juurdepääs kooskõlas kohalike eeskirjadega piirata ja juurdepääsu jälgida.

Ärge jätke tööriistu vilhma kätte. Ärge kasutage tööriistu niisketes või märgades paikades.

### Kaabliõikuri ja aku ettevalmistamine

Enne iga kasutamist:

- kontrollige, ega kaabliõikuril ei ole väliseid kahjustusi;
- kontrollige, ega lõiketööriistal pole mõrasid või muid kulumismärke.

Kasutage üksnes laitmatus seisukorras seadet!

Enne lõikamise alustamist tuleb kontrollida aku laetust: see peab olema vähemalt 33% (vt joonistega kirjeldust).

Vajadusel tuleb akut enne töö alustamist laadida.

### Lõikamise ettevalmistamine

Toestage ja kinnitage lõigatav kaabel, et vähendada soovimatu liikumise ohtu.

Eelkõige õhukaablid võivad kontrolli alt väljuda ning vigastusi ja/või kahju põhjustada.

Lõikepea tuleb asetada kaabli suhtes 90° nurga alla, et kaabel saaks olla avatud lõikehaartsit vahel pingevabalt ning et välditaks soovimatut nihkejõudu.



Est

**⚠ TÄHELEPANU :** Plahvatuse, elektrilöögi ja materiaalse kahju ohu vähendamiseks ärge kunagi lõigake pinge all olevaid elektrijuhtmeid.

Tööriist EI OLE isoleeritud. Kokkupuude pingestatud ahelaga võib kaasa tuua raske vigastuse või surma. Enne löike tegemist lülitage toide välja. Ärge kunagi lõigake gaasi- või veetorusid. Hoidke käed kõigist lõikeservadest ja liikuvatest osadest eemal. Vastasel juhul võite saada löikevigastusi või võib tekkida amputatsioon.

Eemaldage akupakk alati enne tarvikute vahetamist või eemaldamist. Kasutage üksnes selle tööriista jaoks soovitatud tarvikuid. Muud tarvikud võivad olla ohtlikud.

Vigastusohu vältimiseks kandke kaitseprille või küljekaitsetega prille.

**⚠ TÄHELEPANU :** Vigastusohu vähendamiseks lõigake üksnes materjale, mida on lubatud lõiketeradega lõigata. (vt „Tehniline kirjeldus“) Ärge püüdke lõigata muid materjale.

Eesmise käepidemega lõikepead saab optimaalse kasutamise huvides pöörata.

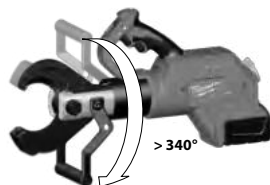

Est

## LÕIKAMINE

- Enne lõikamist veenduge, et lõiketerad on korralikult paigaldatud.
- Kasutamise ajal saab tööriista panna kuivale aluspinnale või kasutada käeshoitava seadmena. Tööriista paigaldamiseks maapinnale keerake lõikepead 180°, et eesmist käepidet saaks kasutada alusena. Kui soovite kasutada tööriista käeshoitava seadmena, hoidke seda tugevalt mõlema käega, nagu joonisel on näidatud.

1. Ärge üritage lõigata nurga all, sest see kahjustab töödeldavat detaili ja lõiketeri.



2. Võtke käepideme(te)st tugevalt kinni. Viige liuglülitit lukust avatud asendisse. (1)  
Tõmmake ja hoidke päästikut kogu kasutamise ajal. (2)  
Päästiku tõmbamisel süttib LED-lamp.  
Pärast lõikamist või tööriista väljalülitamist laske päästik lahti.  
Märkus: Töödeldav detail võib lõikamise ajal veidi liikuda.





3. Pärast lõikamist tõmmake lõiketerade avamiseks vabastusnupp. (3)  
Tõmmake liuglülitit lukustatud asendisse. (4) 

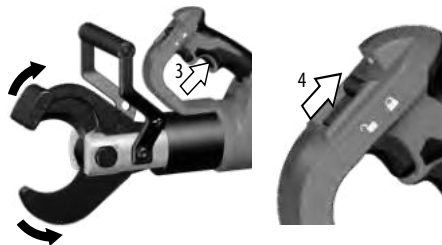

## TEGUTSEMINE RIKETE KORRAL

- Kaabel võib lahti tulla ja pinge alla minna, teavitage alati võrguettevõtet, peatage lõikamine ja võtke tarvitusele sobivad kaitseabinõud
- Jälgige enne seadme juurde minemist ja selle puudutamist alati, et seade oleks toiteallikast lahutatud ja jääks toiteallikast lahutatuks
- vajutage ja hoidke lähtestusnupp all, kuni lõikur tuleb täielikult lahti
- kontrollige aku laetust
- kontrollige, kas materjal ja selle paksus vastab tehnilistele andmetele
- Kui kahtlustate, et olete lõiganud pingestatud kaablit, laske kaabliiõikurit kontrollida volitatud eritöökojas

## KINNI KIILUNUD LÕIKETERAD

Mustus ja jäätmed võivad põhjustada lõiketerade kinnikiilumist pärast lõiget

- Vajutage ja hoidke vabastusnupp, et tööriist vabaneks.
- Eemaldage akupakk.
- Hoidke vabastusnupp all ja koputage lõiketera kinnitust kummihaamriga, kuni lõiketerad tulevad lahti.
- Puhastage lõiketeradelt enne järgmise löike alustamist mustus ja jäätmed.

## LÕIKEOTSAD

- Ärge üritage lõigata nurga all, sest see kahjustab töödeldavat detaili ja lõiketera.
- Pange kaabliiõikur kuni sisemise lõiketera otsani kaablile, nii et lõikeserv oleks täisnurga all.
- Lõiketera eluea pikendamiseks lõigake puhas materjali. Enne lõikamist pühkige mustus ja jäätmed materjalilt ja lõiketeradelt ära.



## HOOLDUS

Enne kõiki töid masina kallal võtke vahetatav aku välja.

Ärge kunagi avage kaablilõikurit, eemaldatavat akut ega laadijat.

Kontrollige, ega kaablilõikuril ei ole probleeme, näiteks müra või kinni kiilunud liikuvaid osi, mis võivad tööriista ohustada.

Kontrollige, ega lõiketööriistadel pole mõrasid või muid kulumismärke.

Pärast töö lõppu puhastage ja määrige lõiketööriista.

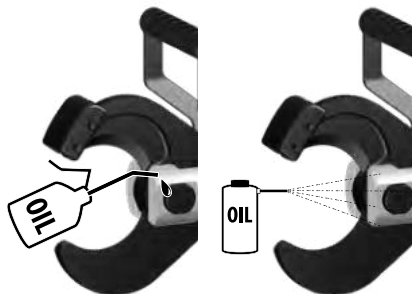

Kontrollige, kas lõikeservad on teravad, ning vahetage kulunud lõikehaarsid.

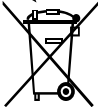

49 162 774

## TERA VAHETAMINE

Kui lõiketerad muutuvad sakiliseks või kahjustuvad, tuleb need välja vahetada. Vahetage lõiketerad alati välja koos. Kasutage ainult MILWAUKEE lõiketerasid.

1. Lõiketerade kergeks sulgemiseks vajutage päästikut. Kinnitusrõngad peavad välja tulema.

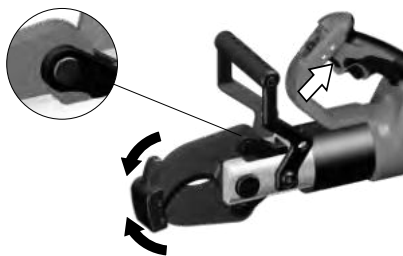

2. Eemaldage akupakk ja tõmmake liuglülitit lukustusasendisse. 



3.

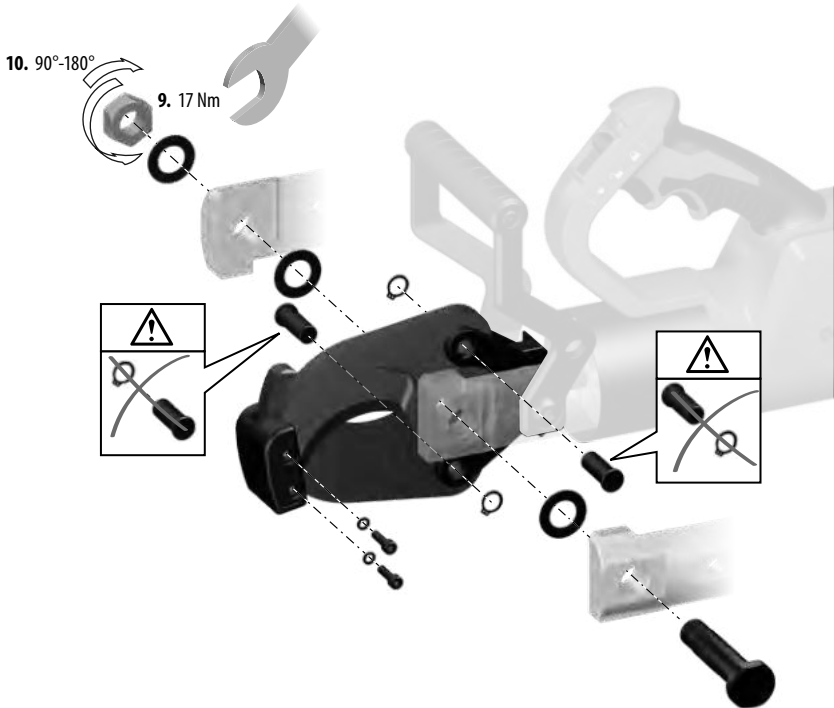

1. Eemaldage löiketera mutrid võtme või näpitsate abil ja eemaldage löiketera polt.
2. Eemaldage kinnitusrõngas ja tõmmake tihvt ühelt löiketeralt ära.
3. MÄRKUS. Jätke meelde löiketera suund ja paigaldage uued löiketerad samamoodi. Löiketerad peavad olema suunatud nii, et lapikud küljed on koos ja kaldpinnad on üksteisest eemal, nagu kääridel.
4. Eemaldage löiketera ettevaatlikult.
5. Paigaldage uus löiketera samas suunas.
6. Lükake tihvt läbi löiketera ja klambri. Vahetage kinnitusrõngas välja.
7. Korrake 2. kuni 6. sammu ka teise löiketera juures.
8. Paigaldage löiketera polt.
9. Keerake löiketera mutter löiketera poldile ja keerake 17 Nm pingutusmomendiga kinni.
10. Keerake mutrit 1/4 kuni 1/2 pöördet võrra lahti

Kontrollige, kas löiketööriistad saavad vabalt liikuda.

Vigastuste ja kahjustuste vältimiseks ärge asetage tööriista, eemaldatavat akut ega laadijat vette ega laske vedelikel neisse tungida.

Hoidke masina õhutuspiilud alati puhtad.

Seade sisaldab hüdraulikaõli, mis kujutab endast ohtu põhjaveele.

Kontrollimatu väljalaskmine või asjatundmatu utiliseerimine on karistatav.

Seadet tuleb sõltuvalt kasutamisest hooldada iga 6 kuni 12 kuu järel.

Lisateavet hooldusintervallide kohta leiate ONE-KEY rakenduse

kaudu.

Hooldus- ja remonditöid tohivad teostada üksnes volitatud oskustöökõjajad.

Kasutage ainult Milwaukee tarvikuid ja Milwaukee tagavaraosi. Detailid, mille vahetamine pole kirjeldatud, laske välja vahetada Milwaukee klienditeeninduspunktis (vaadake brošüüri garantii / klienditeeninduste aadressid).

Vajaduse korral võite tellida seadme läbilõikejoonise, näidates ära masina tüübi ja andmesildil oleva numbriga. Selleks pöörduge klienditeeninduspunkti või otse: Techtronic Industries GmbH, Max-Eyth-Straße 10, 71364 Winnenden, Germany.

Esti

1777

## ONE-KEY™

Lisateabe saamiseks selle tööriista ONE-KEY funktsionaalsuse kohta lugege lisatud lühikasutusjuhend läbi või külastage internetis meie kodulehte <http://www.milwaukeetool.com/one-key>

ONE-KEY rakenduse saate App Store või Google Play kaudu oma nutitelefoni alla laadida.



## AKUD

Temperatuur üle 50 °C vähendab vahetatava aku töövõimet. Väldige pikemat soojenemist päikese või kütteseadme mõjul.

Hoidke laadija ja vahetatava aku ühenduskontaktid puhtad.

Optimaalse patarei eluea tagamiseks, pärast kasutamist lae patareiplokk täielikult. Pikemat aega mittekasutatud akusid laadige veel enne kasutamist.

Akud tuleks võimalikult pika kasutusea saavutamiseks pärast täislaadimist laadijast välja võtta.

Aku ladustamisel üle 30 päeva.; Ladustage akut kuivas kohas u 27°C

juures. Ladustage akut u 30-50% laetusesisundis. Laadige aku iga 6 kuu tagant täis.

Ärge visake tarvitatud vahetatavaid akusid tulle ega olmeprügisse. Milwaukee pakub vanade akude keskkonnahoidlikku käitlust; palun küsige oma erialaselt tarnijalt.

Ärge säilitage vahetatavaid akusid koos metallesemetega (lühiseoht).

Laadige süsteemi M18 vahetatavaid akusid ainult süsteemi M18 laadijatega. Ärge laadige nendega teiste süsteemide akusid.

## LIITIUMIOONAKUDE TRANSPORTIMINE

Liitiumioonakud on allutatud ohtlike ainete transportimisega seonduvatele õigusaktidele.

Nende akude transportimine peab toimuma kohalikest, siseriiklikest ja rahvusvahelistest eeskirjadest ning määrustest kinni pidades.

Tarbijad tohivad neid akusid edasiste piiranguteta tänaval transportida.

Liitiumioonakude kommertstransport ekspedeerimisettevõtete kaudu on allutatud ohtlike ainete transportimisega seonduvatele

õigusaktidele. Tarne-ettevalmistusi ja transporti tohivad teostada eranditult vastavalt koolitatud isikud. Kogu protsessi tuleb asjatundlikult jälgida.

Akude transportimisel tuleb järgida järgmisi punkte:

Tehke kindlaks, et kontaktid on lühiste vältimiseks kaitstud ja isoleeritud. Pöörake tähelepanu sellele, et akupakk ei saaks pakendis nihkuda. Kahjustatud või välja voolanud akusid ei tohi kasutada. Pöörduge edasiste juhiste saamiseks ekspedeerimisettevõtte poole.

## EÜ VASTAVUSAVALDUS

Kinnitame oma ainuvastutusel, et „Tehniliste andmete“ all kirjeldatud toode vastab direktiivide kõigile asjakohastele sätetele

2011/65/EU RoHS

2006/42/EÜ

2014/53/EU

ning täidetud on järgmiste ühtlustatud standardite nõuded.

EN 62841-1:2015

EN 62479:2010

EN 55014-1:2017+A11:2020

EN 55014-2:2015

EN 301 489-1 V2.2.3

EN 301 489-17 V3.1.1

EN 300 328 V2.2.2

EN IEC 63000:2018



Winnenden, 2021-03-11

Alexander Krug / Managing Director

On volitatud koostama tehnilisi dokumentatsiooni.

Techtronic Industries GmbH

Max-Eyth-Straße 10, 71364 Winnenden, Germany

## SÜMBOLID



Palun lugege enne käiklaskmist kasutusjuhend hoolikalt läbi.



**TÄHELEPANU!**  
töödeldava eseme küljest tükkide eemalepaikumine



Masinaga töötades kandke alati kaitseprille.



See seade sisaldab nõõppatarei (liitiumpatarei).



Elektrilöögi oht



**ETTEVAATUST! TÄHELEPANU! OHUD!**



Enne kõiki töid masina kallal võtke vahetatav aku välja.



Hoidke käed löikeinstrumendist ja teistest liikuvatest osadest eemal. Sõrmed võivad sattuda löikemehhanismi sisse ning maha lõigata või vigastusi saada.



Tarvikud - ei kuulu tarne komplekti, soovitatav täiendus on saadaval tarvikute programmis.



Elektriseadmeid ei tohi utiliseerida koos majapidamisprügiga. Elektrilised ja elektroonilised seadmed tuleb eraldi kokku koguda ning keskkonnasõbralikuks utiliseerimiseks vastavas käitlusettevõttes ära anda. Küsige kohalikest pädevatest ametitest või edasimüüjalt käitlusjaamade ja kogumispunktide kohta järele.

V

Pinge



Alalisvool



Euroopa vastavusmärk



Ühendkuningriigi vastavusmärk



Ukraina vastavusmärk



Euraasia vastavusmärk



## ТЕХНИЧЕСКИЕ ДАННЫЕ

Кабельный нож	M18 HCC75
Серийный номер изделия	4587 10 03... ... 000001-999999
диапазон частот	2402 - 2480 MHz
мощность радиоизлучения	1,8 dBm
Вольтаж аккумулятора	18 V
Номинальное усилие	77,8 kN
Диапазон резки Зависит от типа кабеля	макс. Ø 75 mm
Изолированный медный / Алюминиевый кабель с небольшим процентом армирования	
Вес согласно процедуре EPTA 01/2014 (Li-Ion 2,0 Ah...9,0Ah)	7,6 kg ... 8,2 kg
Температура окружающей среды, рекомендованная для эксплуатации	-18°C ... +50°C
Рекомендованные аккумуляторные блоки	M18B...
Рекомендованные зарядные устройства	M12-18...
<b>Информация по шумам</b>	
Значения замерялись в соответствии со стандартом EN 62841. Уровень шума прибора, определенный по показателю A, обычно составляет:	
Уровень звукового давления (Небезопасность K=3dB(A))	73,5 dB (A)
Уровень звуковой мощности (Небезопасность K=3dB(A))	84,5 dB (A)
<b>Пользуйтесь приспособлениями для защиты слуха.</b>	
<b>Информация по вибрации</b>	
Общие значения вибрации (векторная сумма трех направлений) определены в соответствии с EN 62841.	
Значение вибрационной эмиссии <sub>a</sub>	0,2 m/s <sup>2</sup>
Небезопасность K=	1,5 m/s <sup>2</sup>



## ВНИМАНИЕ!

Указанный в настоящем руководстве уровень вибрации измерен в соответствии с технологией измерения, установленной стандартом EN 62841 и может использоваться для сравнения электроинструментов друг с другом. Он также подходит для предварительной оценки вибрационной нагрузки. Указанный уровень вибрации представляет основные виды использования электроинструмента. Но если электроинструмент используется для других целей, используемый инструмент отклоняется от указанного или технического обслуживания было недостаточным, то уровень вибрации может отклоняться от указанного. В этом случае вибрационная нагрузка в течение всего периода работы значительно увеличивается. Для точной оценки вибрационной нагрузки необходимо также учитывать время, в течение которого прибор отключен или включен, но фактически не используется. В этом случае вибрационная нагрузка в течение всего периода работы может существенно уменьшиться. Установите дополнительные меры безопасности для защиты пользователя от воздействия вибрации, например: техническое обслуживание электроинструмента и используемого инструмента, поддержание рук в теплом состоянии, организация рабочих процессов.

**⚠ ВНИМАНИЕ** Ознакомьтесь с правилами техники безопасности, техническими регламентами, изображениями и данными, прилагаемыми к устройству. Упущения, допущенные при не соблюдении указаний и инструкций по технике безопасности, могут стать причиной электрического поражения, пожара и тяжелых травм. Сохраняйте эти инструкции и указания для будущего использования.

## ⚠ ТЕХНИКА БЕЗОПАСНОСТИ ПРИ РАБОТЕ С КАБЕЛЬНЫМ НОЖОМ

К разрезанию и раскалыванию кабелей с помощью этого кабелереза допускается только персонал, обученный работе с подземными кабелями согласно местным правилам.

Для снижения риска взрыва, поражения электрическим током и порчи имущества и оборудования ни в коем случае не разрезайте подключенные к сети электрические кабели. Инструмент НЕ изолирован.

Держите руки и свободные элементы одежды вдали от режущих инструментов и других движущихся частей. Существует опасность тяжелого ранения, включая отрывание конечностей.

Рекомендуется спецоджда: пылезащитная маска, защитные перчатки, прочная и нескользящая обувь, каска и наушники.

Пользоваться средствами защиты. При работе с кабелерезом всегда носите защитные очки.

Принимайте защитные меры во избежание случайного включения кабелереза. Перед подключением съемного аккумулятора убедитесь в том, что пусковой курок зафиксирован стрелочным замком.

Ни в коем случае не держите кабелерез за резак.

Перед использованием всегда проверяйте резак на наличие трещин или других признаков износа.

Используйте кабелерез, съемный аккумулятор и зарядное устройство только в том случае, если они находятся в безупречном техническом состоянии.

Повреждения должны незамедлительно устраняться в сертифицированном сервисном центре.

Выньте аккумулятор из машины перед проведением с ней каких-либо манипуляций.

Кабелерез может использоваться только со вставленным режущим инструментом.

Перед выполнением разреза извлекайте любые установочные инструменты и ключи.

Во избежание ранения и порчи имущества ни в коем случае не опускайте инструмент, съемный аккумулятор и зарядное устройство в жидкость и не допускайте проникновения жидкости внутрь этих устройств.

Русский

Держите кабелерез обеими руками.

#### ВНИМАНИЕ

 Устройство использует кнопочный/плоский круглый литиевый аккумулятор. Новый или использованный аккумулятор может вызвать сильные внутренние ожоги и привести к смерти в течение 2 часов в случае проглатывания

или попадания в организм. Всегда закрепляйте крышку аккумуляторного отсека. Если она не закрывается надежно, остановите устройство, извлеките аккумулятор и храните его в недоступном для детей месте. Если вы считаете, что человек проглотил аккумулятор или что аккумулятор иным образом попал в организм, обратитесь за экстренной медицинской помощью.

#### ОСТАТОЧНЫЕ ОПАСНОСТИ

Перед началом процесса разрезания необходимо заблокировать доступ к месту проведения работ согласно местным нормам.

Допускается только разрезание кабелей, которые были отключены от источника питания!

Несоблюдение этого указания может привести к тяжелому ранению, смерти, пожару или другому повреждению имущества в результате удара электрическим током, взрыва и/или возникновения электрической дуги.

Носить защитные очки.

#### ИСПОЛЬЗОВАНИЕ

Кабелерез пригоден для разрезания изолированных медных и алюминиевых кабелей и кабелей с небольшим процентом армирования, которые были отключены от источника питания, в зависимости от типа кабеля.

К разрезанию и раскалыванию кабелей с помощью этого кабелереза допускается только персонал, обученный работе с подземными кабелями согласно местным правилам.

Оператор кабелереза должен проходить инструктаж касательно особых рисков, связанных с использованием этого инструмента, и касательно необходимых мер предосторожности. Инструктаж проводится перед первым использованием инструмента и в дальнейшем как минимум раз в год.

Эксплуатирующая компания обязана:

- предоставить руководство по эксплуатации в распоряжение оператора;
- и убедиться в том, что оператор прочел и принял к сведению информацию, предоставленную в руководстве.



**ВНИМАНИЕ** Ознакомьтесь с правилами техники безопасности, техническими регламентами, изображениями и данными, прилагаемыми к устройству. Упущения, допущенные при не соблюдении указаний и инструкций по технике безопасности, могут стать причиной электрического поражения, пожара и тяжелых травм.

**Сохраняйте эти инструкции и указания для будущего использования.**

#### ИСПОЛЬЗОВАНИЕ

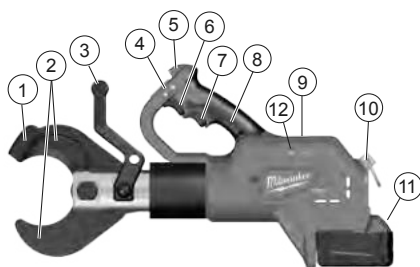

#### Описание устройства

- 1 Держатель лезвия
- 2 Лезвие

- 3 Передняя рукоятка / Изолированная поверхность ручки
- 4 Ползунковый переключатель / Блокиратор пускового курка
- 5 Светодиод
- 6 Пусковой курок
- 7 Курок разблокировки
- 8 Рукоятка / Изолированная поверхность ручки
- 9 Крышка аккумуляторного отсека ONE-KEY
- 10 Предохранительная проушина
- 11 Аккумулятор
- 12 Индикатор ONE KEY



## Обустройство рабочей зоны

Перед началом работы необходимо отсоединить кабели и убедиться в том, что они останутся без напряжения на протяжении работы.

В любом случае необходимо соблюдать местные нормы безопасности и предписания оператора электросети.

Для того чтобы отключить питание, а также подтвердить и поддерживать обесточенность кабелей, обратитесь к оператору электросети.

Если отсутствует возможность удостовериться в отключении кабеля или изолированной линии от питания, проведение работ запрещено.

Перед началом процесса разрезания необходимо заблокировать доступ к месту работ и наблюдать за ним согласно местным правилам.

Не подвергайте инструменты воздействию дождя. Не используйте инструменты во влажной или сырой среде.

## Подготовка кабелереза и аккумулятора

Перед каждым использованием выполняйте указанные ниже действия.

- Проверьте кабелерез на наличие внешних повреждений
- Проверьте режущий инструмент на наличие трещин или других признаков износа

Используйте только инструменты, находящиеся в безупречном состоянии!

Перед началом процесса разрезания необходимо проверить заряд аккумулятора: он должен составлять не менее 33 % (см. иллюстрированное описание).

Перед началом работы может потребоваться зарядка аккумулятора.

## Подготовка к процессу разрезания

Зафиксируйте разрезаемый кабель на опоре, чтобы снизить риск неконтролируемого перемещения.

В частности, кабели воздушных линий могут неконтролируемо перемещаться, вызывая ранения и/или порчу имущества.

Устанавливайте режущую головку под углом 90° к кабелю, чтобы он пролегал в открытом разрезе без напряжения и чтобы можно было избежать нежелательного усилия сдвига.



## ИСПОЛЬЗОВАНИЕ

**⚠ ВНИМАНИЕ :** Для снижения риска взрыва, поражения электрическим током и порчи имущества и оборудования ни в коем случае не разрезайте подключенные к сети электрические кабели.

Инструмент НЕ изолирован. Контакт с цепью под напряжением может привести к тяжелому ранению или смерти.

Перед выполнением разреза отключите питание. Ни в коем случае не разрезайте газо- или водопроводы.

Держите руки на безопасном расстоянии от режущих кромок и движущихся деталей. Возможны глубокие порезы или отрывание конечностей.

Перед заменой или удалением вспомогательных принадлежностей всегда извлекайте аккумулятор.

Используйте вспомогательные принадлежности, специально рекомендованные для этого инструмента. Другие принадлежности могут представлять опасность.

Для снижения риска ранения носите защитные очки или очки с боковыми щитками.

**⚠ ВНИМАНИЕ :** Во избежание ранения разрезайте только рекомендуемые для лезвий материалы. (см. раздел «Спецификации») Не пытайтесь разрезать другие материалы.

Для оптимального удобства можно повернуть режущую головку с передней рукояткой.

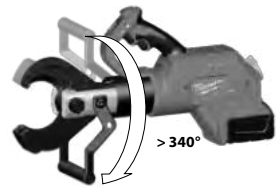

## РАЗРЕЗАНИЕ

- Перед разрезанием убедитесь в том, что лезвия установлены правильно.
- Во время работы инструмент можно поставить на сухую поверхность или использовать в качестве ручного устройства. Для того чтобы поставить инструмент на землю, поверните режущую головку на 180°, чтобы можно было использовать переднюю рукоятку в качестве опоры. Если вы хотите использовать устройство в качестве ручного инструмента, крепко держите его обеими руками за рукоятки, как показано далее.



1. Не пытайтесь выполнять угловые разрезы, поскольку это приведет к повреждению заготовки и лезвий.



2. Крепко возьмитесь за рукоятки. Переведите ползунковый переключатель в положение разблокировки. (1) Нажмите и удерживайте курок во время работы. (2) При нажатии пускового курка загорается светодиодный индикатор. После завершения разрезания или после выключения инструмента отпустите пусковой курок. Примечание: Во время разрезания заготовка может слегка смещаться.



3. После совершения разреза нажмите пусковой курок, чтобы открыть лезвия. (3) Переведите ползунковый переключатель в положение блокировки. (4)

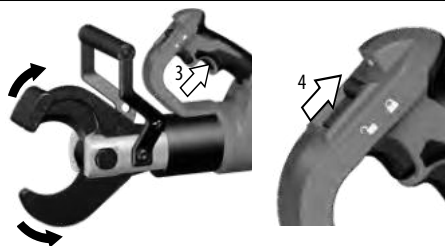

## ДЕЙСТВИЯ В СЛУЧАЕ СБОЕВ

- Кабель может быть проколот и может оказаться под напряжением, в этом случае всегда информируйте оператора электросети, останавливайте процесс разрезания и принимайте необходимые меры защиты
- Всегда убеждайтесь в том, что устройство является и остается обесточенным, прежде чем приближаться и прикасаться к нему
- Нажмите и удерживайте кнопку сброса, пока режущее устройство не откроется полностью
- Проверьте заряд аккумулятора
- Проверьте материал и его толщину согласно техническим данным
- Если есть подозрение касательно разрезания токоведущего кабеля, необходимо проверить кабелерез в уполномоченной специализированной мастерской

## ЗАКЛИНИВАНИЕ ЛЕЗВИЙ

Грязь и посторонние частицы могут приводить к заклиниванию лезвий после разрезания

- Нажмите и удерживайте курок разблокировки, чтобы вернуть инструмент в исходное состояние.
- Извлеките аккумулятор.
- Удерживая курок разблокировки в нажатом состоянии, постукивайте резиновым молотком о держатель лезвий, пока лезвия не раскроются.
- Перед началом нового процесса разрезания удалите грязь и посторонние частицы с лезвий.

## СОВЕТЫ ПО РАЗРЕЗАНИЮ

- Не пытайтесь выполнять угловые разрезы, поскольку это приведет к повреждению заготовки и лезвий.
- Положите кабелерез на кабель, установив режущую кромку под правильным углом и придвинув его вплоть до внутренней режущей части.
- Для увеличения срока службы лезвий разрезайте чистый материал. Перед началом разрезания вытирайте грязь и посторонние частицы с материала и лезвий.

## ОБСЛУЖИВАНИЕ

Выньте аккумулятор из машины перед проведением с ней каких-либо манипуляций.

Ни в коем случае не вскрывайте кабелерез, съемный аккумулятор или зарядное устройство.

Проверяйте кабелерез на наличие каких-либо проблем, таких как шумы или заклинивание движущихся деталей, которое может повлиять на работу инструмента.

Проверьте режущие инструменты на наличие трещин или других признаков износа.

По завершению работ очищайте и смазывайте режущие инструменты.

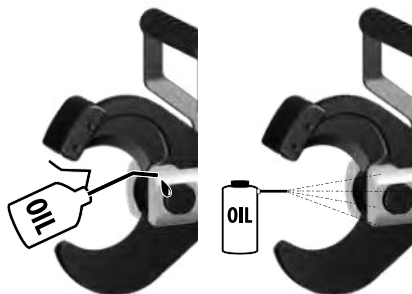

Проверяйте остроту режущих кромок и заменяйте изношенные резак.

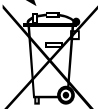



49 162 774

## ЗАМЕНА ЛЕЗВИЯ

Заменяйте лезвия, если они имеют зазубрины или повреждения. Всегда заменяйте лезвия полным комплектом. Используйте только лезвия MILWAUKEE.

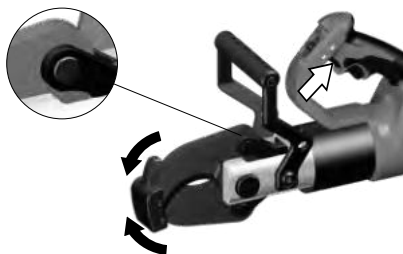
1. Нажмите пусковой курок, чтобы слегка закрыть лезвия. Стопорные кольца должны обнажиться.



2. Извлеките аккумулятор и переведите ползунковый переключатель в положение блокировки. 

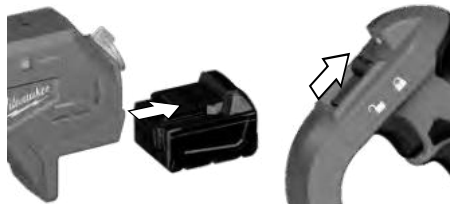

3.

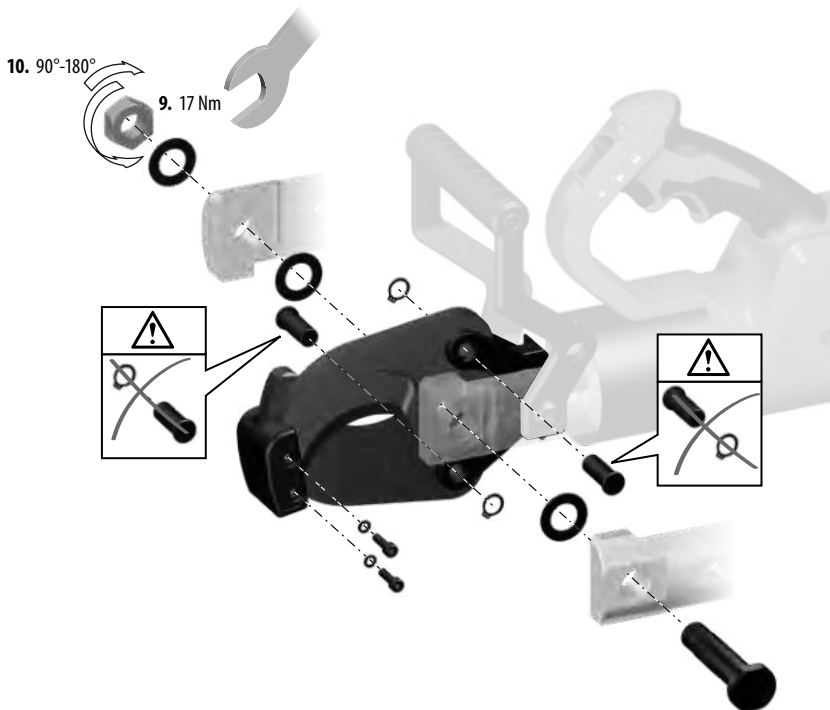

1. С помощью ключа или плоскогубцев извлеките гайки лезвий и извлеките болт лезвий.
2. Извлеките стопорное кольцо и штифт из одного из лезвий.
3. ПРИМЕЧАНИЕ: Обращайте внимание на ориентацию лезвий, чтобы установить новые лезвия таким же образом. Лезвия должны быть установлены таким образом, чтобы плоские стороны соприкасались, а скошенные стороны были направлены в противоположные стороны, как в ножницах.
4. Аккуратно извлеките лезвие.
5. Установите новое лезвие в том же положении.

6. Вставьте штифт в лезвие и кронштейн. Установите стопорное кольцо на место.
7. Повторите действия 2–6 для другого лезвия.
8. Вставьте болт лезвий.
9. Навинтите гайку лезвий на болт лезвий и затяните с усилием 17 Н·м.
10. Отвинтите ее назад на 1/4–1/2 оборота

Убедитесь в том, что режущие инструменты движутся свободно.

Во избежание ранения и порчи имущества ни в коем случае не опускайте инструмент, съемный аккумулятор и зарядное устройство в жидкость и не допускайте проникновения жидкости внутрь этих устройств.

Всегда держите охлаждающие отверстия чистыми.

В устройстве содержится гидравлическое масло, представляющее опасность для грунтовых вод. Неконтролируемый слив или ненадлежащая утилизация наказывается штрафом.

Техобслуживание устройства необходимо выполнять один раз в шесть–двенадцать месяцев в зависимости от использования.

Подробную информацию об интервалах обслуживания можно получить с помощью приложения ONE-KEY.

Работы по техобслуживанию и ремонту могут производиться только в сертифицированных сервисных центрах.

Пользуйтесь аксессуарами и запасными частями Milwaukee. В случае возникновения необходимости в замене, которая не была описана, обращайтесь в один из сервисных центров по обслуживанию электроинструментов Milwaukee (см. список сервисных организаций).

При необходимости может быть заказан чертеж инструмента с трехмерным изображением деталей. Пожалуйста, укажите номер и тип инструмента и закажите чертеж у Ваших местных агентов или непосредственно у Techtronic Industries GmbH, Max-Eyth-Straße 10, 71364 Winnenden, Germany.

## ONE-KEY™

Для получения более подробной информации о функциях ONE-KEY данного инструмента прочтите прилагаемое краткое руководство или посетите наш сайт в Интернете по адресу <http://www.milwaukeeetool.com/one-key>

Вы можете загрузить приложение ONE-KEY на свой смартфон через App Store или Google Play.



## АККУМУЛЯТОР

Температура выше 50°C снижает работоспособность аккумуляторов. Избегайте продолжительного нагрева или прямого солнечного света (риск перегрева).

Контакты зарядного устройства и аккумуляторов должны содержаться в чистоте.

Для обеспечения оптимального срока службы аккумулятор необходимо полностью заряжать после использования прибора. Перед использованием аккумулятора, которым не пользовались некоторое время, его необходимо зарядить.

Для достижения максимально возможного срока службы аккумуляторы после зарядки следует вынимать из зарядного устройства.

При хранении аккумулятора более 30 дней: Храните

аккумулятор при 27°C в сухом месте. Храните аккумулятор с зарядом примерно 30% - 50%. Каждые 6 месяцев аккумулятор следует заряжать.

Не выбрасывайте использованные аккумуляторы вместе с домашним мусором и не сжигайте их. Дистрибьюторы компании Milwaukee предлагают восстановление старых аккумуляторов, чтобы защитить окружающую среду.

Не храните аккумуляторы вместе с металлическими предметами во избежание короткого замыкания.

Для зарядки аккумуляторов модели M18 используйте только зарядным устройством M18. Не заряжайте аккумуляторы других систем.

## ТРАНСПОРТИРОВКА ЛИТИЙ-ИОННЫХ АККУМУЛЯТОРОВ

Литий-ионные аккумуляторы в соответствии с предписаниями закона транспортируются как опасные грузы.

Транспортировка этих аккумуляторов должна осуществляться с соблюдением местных, национальных и международных предписаний и положений.

Эти аккумуляторы могут перевозиться по улице потребителем без дальнейших обязательств.

При коммерческой транспортировке литий-ионных аккумуляторов экспедиторскими компаниями действуют положения, касающиеся транспортировки опасных грузов. Подготовка к отправке и транспортировка должны

производиться исключительно специально обученными лицами. Весь процесс должен находиться под контролем специалиста.

При транспортировке аккумуляторов необходимо соблюдать следующие пункты:

Убедитесь, что контакты защищены и изолированы во избежание короткого замыкания. Следите за тем, чтобы аккумуляторный блок не соскользнул внутри упаковки. Транспортировка поврежденных или протекающих аккумуляторов запрещена. За дополнительными указаниями обратитесь к своему экспедитору.

## ДЕКЛАРАЦИЯ О СООТВЕТСТВИИ СТАНДАРТАМ ЕС

Мы несем исключительную ответственность за то, что изделие, описанное в разделе «Техническая информация» соответствует всем применимым положениям директив

2011/65/EU RoHS

2006/42/EC

2014/53/EU

а также следующим согласованным стандартам

EN 62841-1:2015

EN 62479:2010

EN 55014-1:2017+A11:2020

EN 55014-2:2015

EN 301 489-1 V2.2.3

EN 301 489-17 V3.1.1

EN 300 328 V2.2.2

EN IEC 63000:2018



Winnenden, 2021-03-11

Alexander Krug / Managing Director

Уполномочен на составление технической документации.

Techtronic Industries GmbH

Max-Eyth-Straße 10, 71364 Winnenden, Germany

## СИМВОЛЫ



Пожалуйста, внимательно прочтите инструкцию по использованию перед началом любых операций с инструментом.



**ВНИМАНИЕ!**

Опасность получения травм из-за разлетающихся обломков



При работе с инструментом всегда надевайте защитные очки.



Устройство использует кнопочный/плоский круглый литиевый аккумулятор.



Опасность поражения электрическим током



**ВНИМАНИЕ! ПРЕДУПРЕЖДЕНИЕ! ОПАСНОСТЬ!**



Выньте аккумулятор из машины перед проведением с ней каких-либо манипуляций.



Держите руки вдали от режущего инструмента и других движущихся частей. Следствием попадания пальцев внутрь режущего механизма может оказаться их отрезание или травмирование.



Принадлежности - В стандартную комплектацию не входит, поставляется в качестве дополнительной принадлежности.



Электрические устройства нельзя утилизировать вместе с бытовым мусором. Электрические и электронные устройства следует собирать отдельно и сдавать в специализированную утилизирующую компанию для утилизации в соответствии с нормами охраны окружающей среды. Сведения о центрах вторичной переработки и пунктах сбора можно получить в местных органах власти или у вашего специализированного дилера.



Вольт пост. тока



Постоянный ток



Европейский знак соответствия



Британский знак соответствия



Украинский знак соответствия



Знак Евразийского Соответствия



## ТЕХНИЧЕСКИ ДАННИ

Клещи резачки за кабели	M18 HCC75
Производствен номер	4587 10 03... ... 000001-999999
Радиочестотна лента	2402 - 2480 MHz
Радиочестотна мощност	1,8 dBm
Напрежение на акумулатора	18 V
сила на пресоване	77,8 kN
Диапазон на рязане Зависи от типа кабел	макс. Ø 75 mm
Меден с изолация / Алуминиев проводник, с лека армировка	
Тегло съгласно процедурата EPTA 01/2014 (Li-Ion 2,0 Ah ... 9,0Ah)	7,6 kg ... 8,2 kg
Препоръчителна температура на околната среда при експлоатация	-18°C ... +50°C
Препоръчителни акумулаторни батерии	M18B...
Препоръчителни зарядни устройства	M12-18...
<b>Информация за шума</b>	
Измерените стойности са получени съобразно EN 62841. Оцененото с А ниво на шума на уреда е съответно:	
Равнище на звуковото налягане (Несигурност K=3dB(A))	73,5 dB (A)
Равнище на мощността на звука (Несигурност K=3dB(A))	84,5 dB (A)
<b>Да се носи предпазно средство за слуха!</b>	
<b>Информация за вибрациите</b>	
Общите стойности на вибрациите (векторна сума на три посоки) са определени в съответствие с EN 62841.	
Стойност на емисии на вибрациите <sub>h</sub>	0,2 m/s <sup>2</sup>
Несигурност K=	1,5 m/s <sup>2</sup>

## ВНИМАНИЕ!

Посоченото в тези инструкции ниво на вибрациите е измерено в съответствие със стандартизиран в EN 62841 измервателен метод и може да се използва за сравнение на електрически инструменти помежду им. Подходящ е и за временна оценка на вибрационното натоварване.

Посоченото ниво на вибрациите представя основните приложения на електрическия инструмент. Ако обаче електрическият инструмент се използва с друго предназначение, с различни сменяеми инструменти или при недостатъчна техническа поддръжка, нивото на вибрациите може да е различно. Това чувствително може да увеличи вибрационното натоварване по време на целия работен цикъл.

За точната оценка на вибрационното натоварване трябва да се вземат предвид и периодите от време, в които уредът е изключен или работи, но в действителност не се използва. Това чувствително може да намали вибрационното натоварване по време на целия работен цикъл.

Определете допълнителни мерки по техника на безопасност в защита на обслужващия работник от въздействието на вибрациите като например: техническа поддръжка на електрическия инструмент и сменяемите инструменти, поддържане на ръцете топли, организация на работния цикъл.



**⚠ ВНИМАНИЕ** Прочетете всички указания за безопасност, инструкции, изображенията и техническите данни, които получавате с уреда. Пропуски при спазването на указанията и на инструкциите за безопасност могат да доведат до токов удар, пожар и/или тежки наранявания.

**Запазете всички указания и инструкции за безопасност за бъдещето.**

## ⚠ УКАЗАНИЯ ЗА БЕЗОПАСНОСТ ПРИ РАБОТА С КЛЕЩИ РЕЗАЧКИ ЗА КАБЕЛИ

Рязането и разделянето на кабели с помощта на тази резачка може да се извършва само от персонал, обучен да работи по подземни кабели в съответствие с местните разпоредби.

За да намалите риска от експлозия, токов удар и увреждане на собственост, никога не прерязвайте електрически кабели под напрежение. Инструментът НЕ е изолиран.

Дръжте ръцете си и широки дрехи далече от режещи инструменти и други движещи се части. Съществува риск от сериозно нараняване, включително отрязване на крайниците.

Препоръчват се защитно облекло и прахозащитна маска, защитни ръкавици, здрави и нехлъзгащи се обувки, каска и предпазни средства за слуха.

Да се използват предпазни средства. Винаги носете предпазни очила при работа с резачката за кабели.

Не допускайте случайното стартиране на резачката за кабели. Преди да свържете към сменяема батерия, уверете се, че спусъкът е блокиран чрез предпазния ключ.

Никога не хващайте резачката за кабели за режещите челюсти.

Преди употреба, винаги проверявайте режещите челюсти за пукнатини и други признаци на износване.

Използвайте резачката за кабели, сменяемата батерия и зарядното устройство само ако са в перфектно техническо състояние.

Отстранете повредите незабавно в оторизиран специализиран сервиз.

Преди започване на каквито и да е работи по машината извадете акумулатора.

Резачката за кабели може да се използва само когато е поставен резец.

Отстранете всички инструменти и ключове за настройка, преди да извършите свързване.

За да избегнете нараняване и повреда, никога не потапяйте инструмента, сменяемата батерия или зарядното в течност и не позволявайте проникването на течност в тях.

Хващайте резачката на кабели за двете дръжки.

## ВНИМАНИЕ

 Това устройство се хранва с клетъчна литиева батерия от тип копче. Както новите, така и използваните батерии могат да причинят тежки вътрешни изгаряния и доведат до смърт за не повече от 2 часа след поглъщане или

попадане в тялото. Винаги проверявайте дали капачето на батерията е добре затворено. Ако не се затваря добре, спрете устройството, извадете батерията и я дръжте далече от деца. Ако мислите, че някой може да е погълнал батерията или че тя е попаднала в тялото по друг начин, потърсете незабавна медицинска помощ.

## ОСТАТЪЧНИ РИСКОВЕ

Преди да започнете да режете, достъпът до зоната трябва да бъде блокиран в съответствие с местните разпоредби.

Никога не режете кабели, които не са изключени от захранването!

Неспазването на тази инструкция може да причини сериозни наранявания, смърт, пожар и други имуществени вреди в резултат на токов удар, експлозия и/или електрически дъги.

Носете предпазни очила.

## ИЗПОЛЗВАНЕ ПО ПРЕДНАЗНАЧЕНИЕ

Резачката за кабели е подходяща за рязане на изолирани медни и алуминиеви кабели и кабели с лека армировка, които са изключени от захранването, в зависимост от типа кабел.

Рязането и разделянето на кабели с помощта на тази резачка може да се извършва само от персонал, обучен да работи по подземни кабели в съответствие с местните разпоредби.

Операторът на тази резачка за кабели трябва да бъде инструктиран относно специфичните опасности, свързани с използването на тази резачка за кабели и относно съществени мерки за безопасност, преди да започне работа с нея за първи път и поне веднъж в годината след това.

Фирмата изпълнител следва да:

- осигури на оператора достъп до ръководството за експлоатация и
- да се увери, че операторът го е прочел и разбрал.



**ВНИМАНИЕ** Прочетете в всички указания за безопасност, инструкции, изображенията и техническите данни, които получавате с уреда.

Пропуски при спазването на указанията и на инструкциите за безопасност могат да доведат до токов удар, пожар и/или тежки наранявания.

**Запазете всички указания и инструкции за безопасност за бъдещето.**

## ПРИЛОЖЕНИЕ

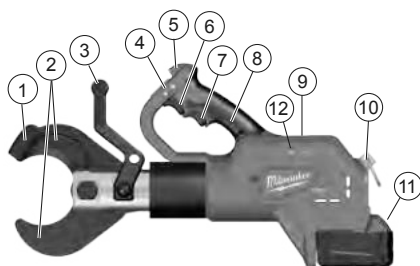

### Описание на устройството

- 1 Фиксатор на остриета
- 2 Остриета

- 3 Предна ръкохватка / Изолирана повърхност за хващане
- 4 Плъзгач превключвател / Заключващ механизъм на спуська
- 5 Светодиод
- 6 Спусък
- 7 Освобождаващ механизъм на спуська
- 8 Ръкохватка / Изолирана повърхност за хващане
- 9 Капак за батерията ONE-KEY
- 10 Отвор за безопасност
- 11 Аккумуляторна батерия
- 12 Индикатор ONE KEY



## Подготовка на работното поле

Преди да започнете работа, кабелите трябва да бъдат изключени и трябва да се уверите, че по тях не тече ток, до приключване на цялата работа.

Местните разпоредби за безопасност и разпоредбите на мрежовия оператор трябва да се спазват при всички обстоятелства.

Обърнете се към мрежовия оператор да прекъсне ел. захранване и да го държи изключено.

Не извършвайте никаква работа, ако не сте напълно сигурни, че кабелът или изолираният проводник е изключен.

Преди да започнете да режете, достъпът трябва да бъде блокиран и следен в съответствие с местните разпоредби. Не излагайте уреда на дъжд и не употребявайте в мокра или влажна среда.

## Подготовка на резачката за кабели и на батерията

Преди всяка употреба:

- Огледайте резачката за кабели за външни дефекти;

- Проверете резачката за пукнатини и други признаци на износване;

Използвайте само ако е в отлично състояние!

Преди да започнете да режете, трябва да проверите капацитета на батерията: минимум 33% (вж. илюстрираното описание).

Може да е необходимо да заредите батерията, преди да започнете работа.

## Подготовка за рязане

Закрепете и фиксирайте кабела, който ще режете, за да намалите риска от случайно помръдване.

Възможно е случайното помръдване на висящи във въздуха кабели, което да причини наранявания и/или повреди.

Режещата глава трябва да бъде поставена под ъгъл от 90° спрямо кабела така, че кабелът да може да легне в отворените режещи челюсти, без да се обтяга, като по този начин се избягват нежеланите напречни сили.



БЪЛ

## ПРИЛОЖЕНИЕ

**⚠ ВНИМАНИЕ :** За да намалите риска от експлозия, токов удар и увреждане на собственост, никога не прерязвайте електрически кабели под напрежение.

Инструментът НЕ е изолиран. Контактът с ел. верига под напрежение може да причини сериозни наранявания или смърт. Изключете захранването, преди да извършите срязването. Никога не режете газопроводи и водопроводи. Дръжте ръцете си далеч от режещите ръбове и движещите се части. В противен случай може да се стигне до разкъсване и ампутация.

Винаги изваждайте батерията, преди да подмените или отстранявате аксесоари. Използвайте само аксесоари, които се препоръчват специално за този инструмент. Различни аксесоари могат да бъдат опасни.

За да намалите риска от нараняване, носете защитни очила или очила със странични предпазители.

**⚠ ВНИМАНИЕ :** За да намалите риска от нараняване, режете единствено материали, подходящи за остриетата. (вж. „Спецификации“.) Не опитвайте да режете други материали.

Режещата глава с предна ръкохватка може да се обърне за по-лесна работа.

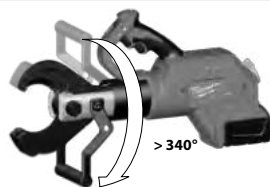

## РЯЗАНЕ

- Преди рязане се уверете, че остриетата са поставени правилно.
- Докато се използва, инструментът може бъде поставян върху суха подложка или да бъде съдържан в ръце. За да поставите инструмента в изправено положение на земята, завъртете режещата глава на 180° така, че предната ръкохватка да може да послужи като основа. Ако искате да използвате инструмента, като го държите в ръце, хванете го по безопасен начин за двете ръкохватки, както е показано на илюстрацията.



1. Не опитвайте да режете под ъгъл, тъй като това ще повреди кабела и остриетата.



2. Хванете здраво ръкохватките. Преместете плъзгача на превключателя в позиция „отключено“. (1)  
Натиснете спусъка и го задръжте, докато трае операцията. (2)

Когато спусъкът бъде дръпнат, ще светне светодиоден индикатор.

Когато приключите с рязането или инструментът се изключи, освободете спусъка.

Забележка: Възможно е по време на разрязването кабелът да се мърда леко.



3. Когато приключите с рязането, издърпайте спусъка за освобождаване, за да отворите остриетата. (3)  
Преместете плъзгачия превключател в заключена позиция. (4)

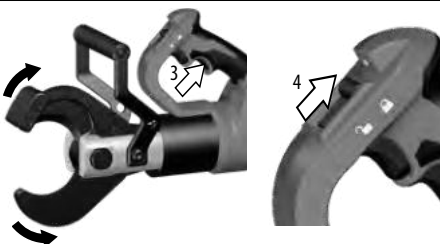

## ДЕЙСТВИЯ ПРИ НЕИЗПРАВНОСТИ

- Кабелът може да се разкъса и по него да протече ток — веднага уведомете мрежовия оператор, прекратете рязането и вземете подходящи предпазни мерки.
- Винаги проверявайте дали устройството е изключено от захранването, както и че то няма да бъде включено, преди да се приближите и да го докоснете.
- Натиснете и задръжте бутона за връщане в изходно положение, докато резачката не се отвори напълно.
- Проверете заряда на батерията.
- Проверете дали материалът и неговата дебелина отговарят на техническите спецификации.
- Ако се съмнявате, че сте срязали кабел, по който тече ток, резачката за кабели трябва да бъде инспектирана в упълномощен специализиран сервис.

## ЗАСИЧАНЕ НА ОСТРИЕТАТА

Останалите след срязване мръсотията и отломки могат да предизвикат засичане на остриетата.

- Натиснете и задръжте освобождаващия спусък, за да върнете инструмента в изходно състояние.
- Извадете батерията.
- Като притискате освобождаващия спусък, използвайте гумен чук, за да удряте фиксатора на остриетата, докато те се отворят.
- Почистете мръсотията и отломките от остриетата, преди да започнете друго рязане.

## СЪВЕТИ ЗА РЯЗАНЕ

- Не опитвайте да режете под ъгъл, тъй като това ще повреди кабела и остриетата.
- Положете резачката върху кабела, с режещия край под прав ъгъл, до вътрешната линия на срязване.
- Режете почистени кабели, за да удължите живота на острието. Избършете мръсотията и отломките от кабелите и остриетата, преди да започнете рязането.

## ПОДДРЪЖКА

Преди започване на каквито е да работи по машината извадете акумулатора.

Никога не отваряйте резачката, сменяемата батерия или зарядното устройство.

Проверявайте резачката за проблеми, като например шум или засичане на движещите се части, които могат да повлияят на работата на инструмента.

Проверявайте резците за пукнатини и други признаци на износване.

Когато приключите работата, почиствайте и смазвайте резците.

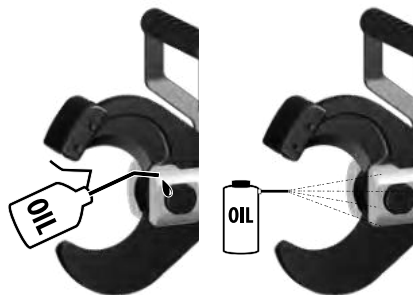

Проверявайте дали режешите ръбове са остри и подменяйте износените режещи челюсти.





49 162 774

## СМЯНА НА ОСТРИЕТАТА

Подменяйте остриетата, когато се нащърбят или повредят. Винаги подменяйте и двете остриета едновременно. Използвайте единствено остриета MILWAUKEE.

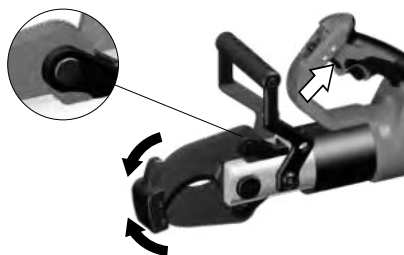
1. Натиснете спусъка, за да притворите остриетата. Фиксиращите пръстени трябва да се виждат.



2. Извадете батерията и преместете плъзгача в позиция заключване. 

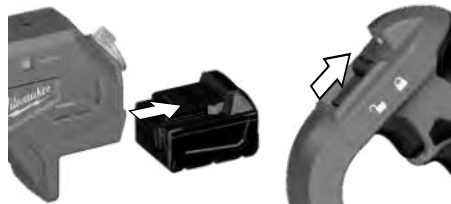

3.

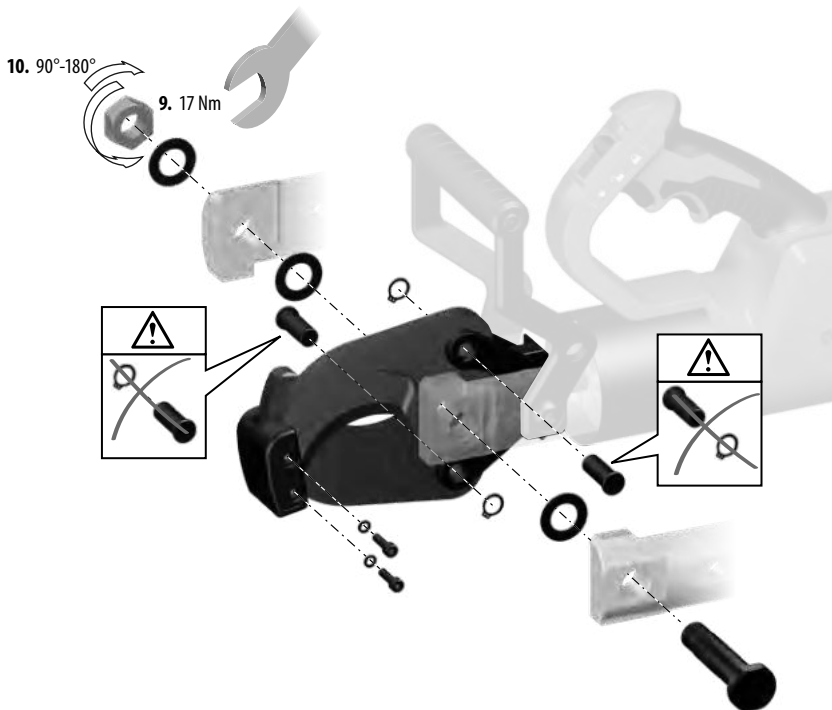

1. Използвайте гаечен ключ или клещи, за да развийте гайките на острието и да извадите болта.
2. Отстранете фиксиращия пръстен и извадете болта от едното от остриетата.
3. **ЗАБЕЛЕЖКА:** Запомнете посоката на острието, за да можете да поставите новите остриета по същия начин. Остриетата трябва да бъдат насочени така, че плоските страни да се допират, а скосените страни да са една срещу друга, както при ножици.
4. Внимателно отстранете острието.
5. Поставете новото острие в същата посока.

6. Вкарайте болта през острието и скобата. Поставете обратно фиксиращия пръстен.
7. Повторете стъпки 2 до 6 за другото острие.
8. Поставете болта на острието.
9. Завийте гайката на острието върху болта на острието и затегнете до 17 Nm.
10. Развийте между 1/4 и 1/2 оборот

Проверявайте дали резците могат да се движат свободно. За да избегнете нараняване и повреда, никога не потапяйте инструмента, сменяемата батерия или зарядното в течност и не позволявайте проникването на течност в тях.

Вентиляционните шлицы на машината да се поддържат винаги чисти.

Уредът съдържа хидравлично масло, което представлява опасност за подпочвените води. Неконтролираното му изпускане или неправомерно изхвърляне като отпадък се наказва от закона.

Устройството трябва да се обслужва на всеки шест до дванадесет месеца, в зависимост от честотата на използването му.

Можете да научите повече за интервалите на обслужване чрез приложението ONE-KEY.

Свързаните с ремонт и поддръжка работи следва да се извършват само от оторизирани специализирани сервиси.

Да се използват само аксесоари на Milwaukee и резервни части на Milwaukee. Елементи, чията подмяна не е описана, да се дадат за подмяна в сервиз на Milwaukee (вижте брошурата „Гаранция и адреси на сервиси“).

При необходимост можете да поискате за уреда от Вашия сервиз или директно от Techtronic Industries GmbH, Max-Eyth-Straße 10, 71364 Winnenden, Germany, чертеж за в случай на експлозия, като посочите типа на машината и номер върху заводската табелка.

## ONE-KEY™

За да научите повече за ONE KEY функционалността на този инструмент, прочетете приложеното ръководство за бърз старт или ни посетете в интернет на <http://www.milwaukeetool.com/one-key>

Можете да изтеглите ONE KEY приложението на Вашия смартфон от App Store или Google Play.



БЪЛ

## АКУМУЛАТОРИ

Температура над 50°C намалява мощността на акумулатора. Да се избягва по-продължително нагряване на слънце или от отопление.

Поддържайте чисти присъединителните контакти на зарядното устройство и на акумулатора.

За оптимална продължителност на живот след употреба батериите трябва да се заредят напълно. Акумулатори, които не са ползвани по-дълго време, преди употреба да се дозаредят.

За възможно по-дълга продължителност на живот батериите трябва да се изваждат от уреда след зареждане.

При съхранение на батериите за повече от 30 дни,

съхранявайте батерията при прибл. 27°C и на сухо място. Съхранявайте батерията при 30 до 50 % от заряда. Зареждайте батерията на всеки 6 месеца.

Не изхвърляйте изхабените акумулатори в огъня или в при битовите отпадъци. Milwaukee предлага екологосъобразно събиране на старите акумулатори; моля попитайте Вашия специализиран търговец.

Не съхранявайте акумулаторите заедно с метални предмети (опасност от късо съединение).

Акумулатори от системата M18 да се зареждат само със зарядни устройства от системата M18 laden. Да не се зареждат акумулатори от други системи.

## ПРЕВОЗ НА ЛИТИЕВО-ЙОННИ БАТЕРИИ

Литиево-йонните батерии са предмет на законовите разпоредби за превоз на опасни товари.

Превозът на тези батерии трябва да се извършва в съответствие с местните, националните и международните разпоредби и регламенти.

Потребителите могат да превозват тези батерии по пътя без допълнителни изисквания.

Превозът на литиево-йонни батерии от транспортни компании е предмет на законовите разпоредбите за превоз на опасни товари. Подготовката на превоза и самият превоз трябва да се

извършват само от обучени лица. Целият процес трябва да е под професионален надзор.

Спазвайте следните изисквания при превоз на батерии:

Уверете се, че контактите са защитени и изолирани, за да се избегне късо съединение. Уверете се, че няма опасност от разместване на батерията в опаковката. Не превозвайте повредени батерии или такива с течове. Обърнете се към Вашата транспортна компания за допълнителни инструкции.

## CE - ДЕКЛАРАЦИЯ ЗА СЪОТВЕТВИЕ

Ние декларираме, изцяло на наша отговорност, че продуктът, описан в „Технически данни“, съответства на всички необходими изисквания на директивите

2011/65/EC RoHS

2006/42/EO

2014/53/EC

и че са използвани следните хармонизирани стандарти

EN 62841-1:2015

EN 62479:2010

EN 55014-1:2017+A11:2020

EN 55014-2:2015

EN 301 489-1 V2.2.3

EN 301 489-17 V3.1.1

EN 300 328 V2.2.2

EN IEC 63000:2018



Winnenden, 2021-03-11

Alexander Krug / Managing Director

Упълномощен за съставяне на техническата документация

Techtronic Industries GmbH

Max-Eyth-Straße 10, 71364 Winnenden, Germany

## СИМВОЛИ



Преди пускане на уреда в действие моля прочетете внимателно инструкцията за използване.



**ВНИМАНИЕ!**  
Предупреждение за отхвърлени предмети



При работа с машината винаги носете предпазни очила.



Това устройство се захранва с клетъчна литиева батерия от тип колче.



Опасност от токов удар



**ВНИМАНИЕ! ПРЕДУПРЕЖДЕНИЕ! ОПАСНОСТ**



Преди започване на каквито е да работи по машината извадете акумулатора.



Дръжте ръцете си далече от режещия инструмент и други движещи се части. Пръстите Ви могат да попаднат в режещия механизъм и да бъдат откъснати или наранени.



Акcesoари - Не се съдържат в обема на доставката, препоръчвано допълнение от програмата за акcesoари.



Електрическите уреди не трябва да се изхвърлят заедно с битовите отпадъци. Електрическото и електронното оборудване трябва да се събират отделно и да се предават на службите за рециклиране на отпадъците според изискванията за опазване на околната среда. Информирайте се при местните служби или при местните специализирани търговци относно местата за събиране и центровете за рециклиране на отпадъци.



Напрежение



Постоянен ток



Европейски знак за съответствие



Британски знак за съответствие



Украински знак за съответствие



Евро-азиатски знак за съответствие



БЪЛ

## DATE TEHNICE

Tăietor cablu	M18 HCC75
Număr producție	4587 10 03... ... 000001-999999
Banda de frecvențe	2402 - 2480 MHz
Puterea de radiofrecvență	1,8 dBm
Tensiune acumulator	18 V
forța de presare	77,8 kN
Zona de tăiere Depinde de tipul de cablu	max. Ø 75 mm
Cupru izolat / Cablu de aluminiu, ușor armat	
Greutatea conform „EPTA procedure 01/2014” (Li-Ion 2,0 Ah . . . 9,0Ah)	7,6 kg ... 8,2 kg
Temperatură ambientală recomandată pentru funcționare	-18°C ... +50°C
Seturi de baterii recomandate	M18B...
Încărcător de baterii recomandat	M12-18...
<b>Informație privind zgomotul</b>	
Valori măsurate determinate conform EN 62841. Nivelul de zgomot evaluat cu A al aparatului este tipic de:	
Nivelul presiunii sonore (Nesiguranță K=3dB(A))	73,5 dB (A)
Nivelul sunetului (Nesiguranță K=3dB(A))	84,5 dB (A)
<b>Purtați căști de protecție</b>	
<b>Informații privind vibrațiile</b>	
Valorile totale de oscilație (suma vectorială pe trei direcții determinate conform normei EN 62841.	
Valoarea emisiei de oscilația <sub>h</sub>	0,2 m/s <sup>2</sup>
Nesiguranță K=	1,5 m/s <sup>2</sup>



## AVERTISMENT!

Gradul de oscilație indicat în prezentele instrucțiuni a fost măsurat în conformitate cu o procedură de măsurare normată prin norma EN 62841 și poate fi folosit pentru a compara uneltele electrice între ele. El se pretează și pentru o evaluare provizorie a solicitării la oscilații. Gradul de oscilație indicat reprezintă aplicațiile principale ale uneltelor electrice. În cazul în care însă uneltele electrice au fost folosite pentru alte aplicații, ori au fost folosite uneltele de muncă diferite ori acestea nu au fost supuse unei suficiente inspecții de întreținere, gradul de oscilație poate fi diferit. Acest fapt poate duce la o creștere netă a solicitărilor la oscilații dealungul întregii perioade de lucru. În scopul unei evaluări exacte a solicitării la oscilații, urmează să fie luate în considerare și perioadele de timp în care aparatul a fost oprit ori funcționează dar, în realitate, el nu este folosit în mod practic. Acest fapt poate duce la o reducere netă a solicitării la oscilații dealungul întregii perioade de lucru. Stabiliți măsuri de siguranță suplimentare în scopul protecției utilizatorului de efectele oscilațiilor, de exemplu: inspecție de întreținere a uneltelor electrice și a celor de muncă, păstrarea caldă a mâinilor, organizarea proceselor de muncă.



**AVERTISMENT Citiți toate instrucțiunile de securitate, recomandările, reprezentările grafice și datele pe care le primiți livrate împreună cu aparatul.** Nerespectarea indicațiilor de avertizare și a instrucțiunilor poate provoca electrocutare, incendii și/sau răniiri grave.

**Păstrați toate indicațiile de avertizare și instrucțiunile în vederea utilizărilor viitoare.**



## INSTRUCȚIUNI DE SECURITATE PENTRU TĂIETOARE DE CABLU

Tăierea și desplicarea cablurilor cu ajutorul dispozitivului de tăiere al cablurilor are voie să se execute numai de către personal instruit pentru a lucra la cablurile subterane în conformitate cu reglementările locale.

Pentru a reduce riscul de explozii, electrocutare, daune materiale și deteriorare echipamentului, nu tăiați niciodată cabluri electrice aflate sub tensiune. Dispozitivul NU este izolat.

Țineți mâinile și îmbrăcămintea largă departe de piesele de tăiat sau de alte componente mobile. Există riscul unor răniiri severe, incluzând amputarea membrelor.

Se recomandă utilizarea hainelor de protecție ca de ex. Măști contra prafului, mănuși de protecție, încălțăminte stabilă nealunecoasă, cască și apărătoare de urechi.

Folosiți echipament de protecție. Purtați întotdeauna măști de siguranță pentru ochi atunci când lucrați cu dispozitivul de tăiere al cablurilor.

Preveniți pornirea accidentală a dispozitivului de tăiere al cablurilor. Înainte de conectarea bateriei detașabile, asigurați-vă că declanșatorul este asigurat cu elementul de blocare.

Nu țineți niciodată dispozitivul de tăiere al cablurilor de fâlcile de tăiere.

Înainte de utilizare, verificați întotdeauna ca fâlcile de tăiere să nu prezinte crăpături sau alte semne de uzură.

Utilizați dispozitivul de tăiere al cablurilor, bateria detașabilă și încărcătorul numai dacă sunt în stare tehnică perfectă.

Deteriorările trebuie reparate imediat de către un atelier autorizat.

Îndepărtați acumulatorul înainte de începerea lucrului pe mașina Dispozitivul de tăiere al cablurilor are voie să fie utilizat numai cu o unealtă de tăiere inserată.

Înainte de efectuarea tăierii, îndepărtați toate uneltele de reglare și cheile de piulițe fixe.

Pentru a evita răniirile și deteriorările, nu scufundați niciodată în lichide unealta, bateria detașabilă sau încărcătorul și nu permiteți niciodată pătrunderea lichidelor în acestea.

Țineți întotdeauna cu ambele mâini dispozitivul de tăiere al cablurilor.

## AVERTISMENT



Această sculă conține o baterie rotundă specializată tip litiu. O baterie nouă sau folosită poate cauza arsuri interne severe și poate provoca chiar decesul chiar și în 2 ore dacă este înghițită sau dacă intră în corp. Asigurați mereu capacul de pe compartimentul cu baterii. Dacă nu se închide în mod sigur, opriți dispozitivul, îndepărtați bateria și nu o lăsați la îndemâna copiilor. Dacă suspectați că cineva a înghițit o baterie sau că aceasta a intrat în corp prin alte modalități, apelați de urgență la un medic.

Română

## RISCURI REZIDUALE

Înainte de începerea procesului de tăiere, accesul trebuie restricționat în conformitate cu reglementările locale.

Tăiați întotdeauna cablurile numai după ce au fost deconectate de la alimentarea electrică!

Incapacitatea de conformare cu această instrucțiune poate avea ca urmări răniri grave, deces, incendiu și alte daune materiale, ca rezultat al electrocutării, exploziei și/sau arcurilor electrice.

Purtați ochelari de protecție:

## CONDIȚII DE UTILIZARE SPECIFICATE

Dispozitivul de tăiere al cablurilor este adecvat pentru tăierea cablurilor izolate din aluminiu și cupru cu armare ușoară, care au fost deconectate de la alimentarea electrică, în funcție de tipul cablului.

Tăierea și despicierea cablurilor cu ajutorul dispozitivului de tăiere al cablurilor are voie să se execute numai de către personal instruit pentru a lucra la cablurile subterane în conformitate cu reglementările locale.

Operatorul acestui dispozitiv de tăiere al cablurilor trebuie să fie instruit înainte de a lucra cu dispozitivul pentru prima oară și apoi anual cu privire la pericolele specifice asociate utilizării acestui dispozitiv de tăiere al cablurilor și măsurile de siguranță esențiale.

Firma de exploatare trebuie:

- să pună la dispoziția operatorului manualul de exploatare și
- și să se asigure că operatorul a citit și a înțeles conținutul acestuia.



**AVERTISMENT Citiți toate instrucțiunile de securitate, recomandările, reprezentările grafice și datele pe care le primiți livrate împreună cu aparatul.** Nerespectarea indicațiilor de avertizare și a instrucțiunilor poate provoca electrocutare, incendii și/sau răniri grave.  
**Păstrați toate indicațiile de avertizare și instrucțiunile în vederea utilizărilor viitoare.**

## UTILIZARE

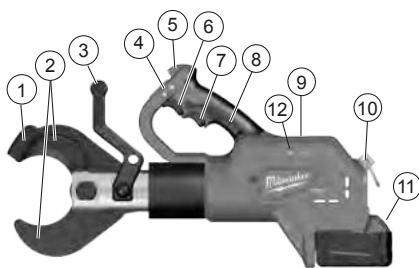

### Descrierea dispozitivului

- 1 Dispozitiv de blocare a lamelor
- 2 Lame
- 3 Mâner frontal / Suprafață de prindere izolată
- 4 Comutator glisant / Element de blocare a declanșatorului
- 5 LED
- 6 Declanșator
- 7 Declanșator de eliberare
- 8 Mâner / Suprafață de prindere izolată
- 9 Capac pentru baterie ONE-KEY
- 10 Inel de siguranță
- 11 Acumulator
- 12 Indicator ONE KEY

### Pregătirea zonei de lucru

Înainte de începerea lucrărilor, cablurile trebuie deconectate de la alimentarea electrică și trebuie să se asigure faptul că rămân scoase de sub tensiune pe toată durata lucrărilor.

În toate situațiile trebuie respectate prevederile și reglementările de siguranță locale ale operatorului rețelei în toate circumstanțele.

Pentru a întrerupe alimentarea electrică, a asigura și menține deconectarea de la alimentarea cu tensiune, luați legătura cu operatorul rețelei.

Dacă nu se poate asigura fără nicio urmă de îndoială întreruperea alimentării electrice a cablurilor sau liniei izolate, nu se va efectua nicio lucrare.

Înainte de începerea procesului de tăiere, accesul trebuie restricționat și monitorizat în conformitate cu reglementările locale.

Nu expuneți utilajul ploii și nu-l utilizați în mediu umed sau ud.

### Pregătirea dispozitivului de tăiere al cablurilor și bateriei

Înainte de fiecare utilizare:

- Verificați ca dispozitivul de tăiere a cablurilor să nu prezinte defecte externe
- Verificați ca dispozitivul de tăiere să nu prezinte crăpături sau alte semne de uzură

A se utiliza numai în condiție perfectă!

Înainte de începerea procesului de tăiere trebuie verificată capacitatea bateriei: minimum 33% (a se vedea descrierea ilustrată).

Este posibil să fie necesară reincărcarea înainte de începerea lucrărilor.

### Pregătirea procesului de tăiere

Sprânjiți și fixați cablul care trebuie tăiat, pentru a minimiza riscul de mișcare accidentală.

În special cablurile aeriene se pot mișca accidental și pot cauza răniri și/sau daune.

Capul de tăiere trebuie poziționat la un unghi de 90° față de cablu, astfel încât cablul să se poată așeza în deschiderea fălcilor de tăiere fără a fi tensionat și să fie evitate forțele de forfecare nedorite.



**⚠️ AVERTISMENT :** Pentru a reduce riscul de explozii, electrocutare, daune materiale și deteriorarea echipamentului, nu tăiați niciodată cabluri electrice aflate sub tensiune.

Dispozitivul NU este izolat. Contactul cu un circuit aflat sub tensiune poate avea drept rezultat răniri grave sau deces. Înainte de a executa o tăiere, opriți alimentarea electrică. Nu tăiați niciodată conducte de gaz sau apă. Feriți-vă mâinile de toate muchiile tăioase și piesele mobile. Pot fi cauzate sfâșieri sau amputări.

Scoateți întotdeauna bateria înainte de înlocuirea sau demontarea accesoriilor. Utilizați numai accesoriile recomandate în mod specific pentru acest dispozitiv. Altele pot fi riscante.

Pentru a reduce riscul rănilor, purtați măști de siguranță pentru ochi sau ochelari cu protecții laterale.

**⚠️ AVERTISMENT :** Pentru a reduce riscul de răniri, tăiați numai materialele recomandate pentru lame. (a se vedea „Specificatii”) Nu încercați să tăiați alte materiale.

Capul de tăiere cu mâner frontal poate fi rotit pentru utilizarea optimă.

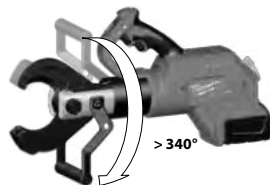

## TĂIERE

- Înainte de tăiere, asigurați-vă că lamele sunt montate corespunzător.
- În timpul utilizării, dispozitivul poate fi așezat pe jos pe o suprafață uscată sau poate fi utilizat ca dispozitiv de mână. Pentru a așeza dispozitivul pe jos, rotiți capul de tăiere cu 180°, astfel încât mânerul frontal să poată fi utilizat ca bază de sprijin. Dacă doriți să utilizați dispozitivul ca dispozitiv de mână, prindeți-l bine cu ambele mâini, așa cum este arătat.

1. Nu încercați să faceți tăieri oblice, deoarece acest lucru va deteriora piesa și lamele.



2. Apucați ferm mânerul(ele). Deplasați comutatorul glisant pe poziția deblocat. (1) Trageți și mențineți tras declanșatorul în timpul utilizării. (2) Atunci când declanșatorul este tras se aprinde un LED. După ce tăierea este finalizată sau dispozitivul se deconectează, eliberați declanșatorul.

Notă: Este posibil ca piesa să se miște ușor în timpul tăierii.

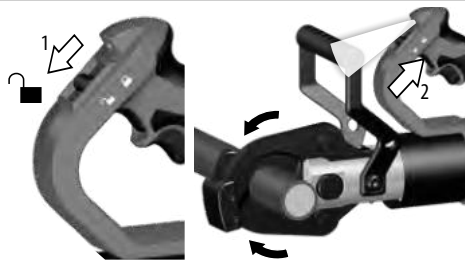



3. Când tăierea este finalizată, trageți declanșatorul de eliberare pentru a deschide lamele. (3)  
Trageți comutatorul glisant pe poziția de blocare. (4) 

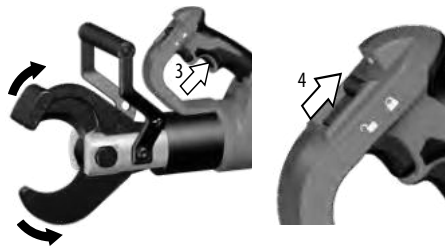

## ACȚIUNE ÎN CAZ DE DEFECTIUNI

- Cablul poate fi secționat și intrat sub tensiune; informați întotdeauna operatorul rețelei, opriți procesul de tăiere și inițiați măsuri de protecție adecvate
- Asigurați-vă întotdeauna că dispozitivul este și rămâne deconectat de la sursa de alimentare electrică înainte de a vă apropia de el sau de a-l atinge
- apăsați și mențineți apăsat butonul de resetare până când dispozitivul de tăiere se deschide complet
- verificați capacitatea bateriei
- verificați materialul și grosimea materialului ținând cont de datele tehnice
- Dacă se suspectează că a fost tăiat vreun cablu aflat sub tensiune, dispozitivul de tăiere al cablurilor trebuie verificat de un atelier specializat autorizat

## LAME ÎNCLEȘTATE

Murdăria și reziduurile pot cauza încleștarea între ele a lamelor după o tăiere

- Apăsați mențineți apăsat declanșatorul de deblocare, pentru a vă asigura că dispozitivul de tăiere s-a resetat.
- Scoateți blocul bateriei.
- În timp ce mențineți apăsat declanșatorul de deblocare, utilizați un ciocan din cauciuc pentru a lovi ușor dispozitivul de blocare a lamelor, până când lamele se deschid.
- Înainte de a începe o altă tăiere, curățați de pe lame toată murdăria și toate reziduurile.

## SFATURI PENTRU TĂIERE

- Nu încercați să faceți tăieri oblice, deoarece acest lucru va deteriora piesa și lamele.
- Așezați dispozitivul de tăiere al cablurilor pe cablu, cu muchia sa de tăiere în unghi drept, până la capătul de tăiere interior.
- Tăiați materiale curate, pentru a extinde durata de viață a lamelor. Înainte de începerea tăierii, curățați murdăria și reziduurile de pe material și de pe lame.



## ÎNȚEȚINERE

Îndepărtați acumulatorul înainte de începerea lucrului pe mașina

Nu desfaceți niciodată dispozitivul de tăiere al cablurilor, bateria detașabilă sau încărcătorul.

Verificați ca dispozitivul de tăiere al cablurilor să nu prezinte nicio problemă, cum ar fi zgometul sau înclăștarea componentelor mobile, care ar putea afecta dispozitivul.

Verificați ca dispozitivele de tăiere să nu prezinte crăpături sau alte semne de uzură.

La finalizarea lucrării, curățați și gresați dispozitivele de tăiere.

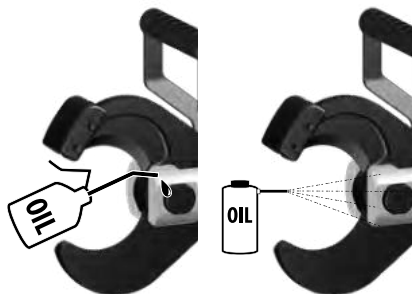

Verificați dacă muchiile de tăiere sunt ascuțite și înlocuiți fălcile de tăiere uzate.





49 162 774

## SCHIMBAREA LAMEI

Înlocuiți lamele dacă sunt ciobite sau deteriorate. Înlocuiți lamele întotdeauna în set. Utilizați numai lame MILWAUKEE.

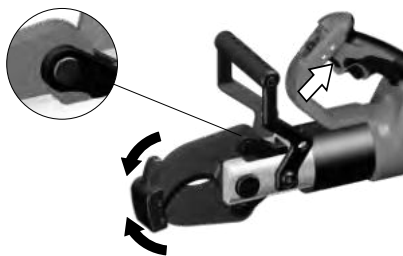
1. Trageți declanșatorul pentru a închide ușor lamele. Inelele de siguranță trebuie să fie expuse.



2. Scoateți blocul bateriei și trageți comutatorul glisant în poziția blocat. 



Română

3.

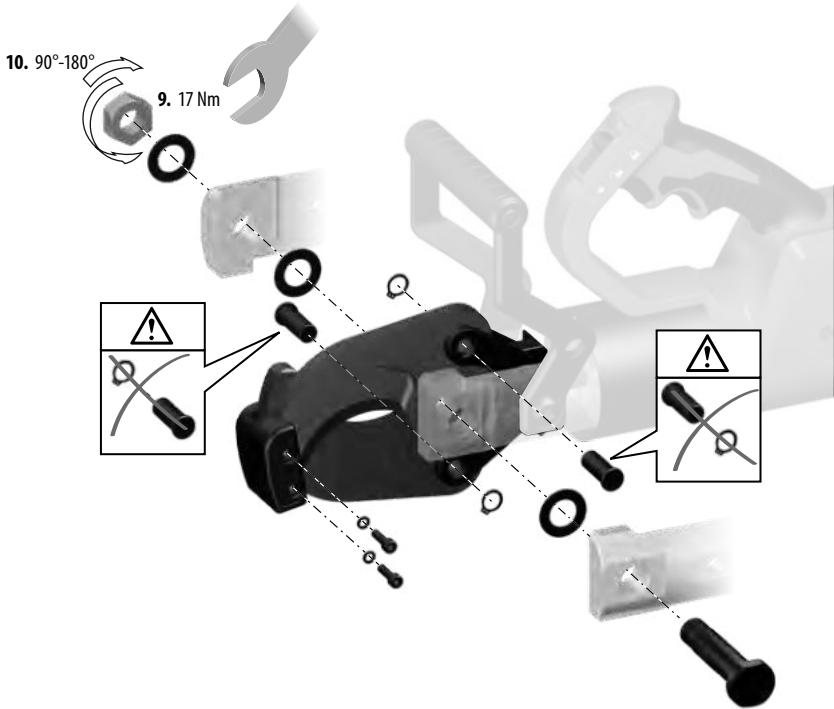

1. Utilizați o cheie sau un clește pentru a scoate piulițele lamei și scoateți șurubul lamei.
2. Scoateți inelul de siguranță și scoateți știftul din una dintre lame.
3. NOTĂ: Țineți cont de orientarea lamei, astfel încât lamele noi să poată fi montate în același fel. Lamele trebuie orientate astfel încât părțile plane să vină în contact și muchiile oblice să fie depărtate una față de cealaltă, ca în cazul unei foarfeci.
4. Scoateți cu grijă lama.
5. Montați noua lamă, păstrând orientarea.

6. Glisați știftul prin lamă și colier. Înlocuiți inelul de siguranță.
7. Repetați pașii de la 2 la 6 pentru cealaltă lamă.
8. Introduceți șurubul lamei.
9. Înfiletați piulița lamei pe șurubul lamei și strângeți-o la 17 Nm.
10. Deșurubați cu o mișcare de 1/4 și 1/2

Verificați dacă dispozitivele de tăiere se pot mișca fără obstrucții. Pentru a evita răniurile și deteriorările, nu scufundați niciodată în lichide unealta, bateria detașabilă sau încărcătorul și nu permiteți niciodată pătrunderea lichidelor în acestea. Fantele de aerisire ale mașinii trebuie să fie menținute libere tot timpul

Aparatul conține ulei hidraulic care reprezintă un pericol pentru apa freatică. Golirea necontrolată sau eliminarea necorespunzătoare a acestuia este pasibilă de pedeapsă.

Dispozitivul trebuie suspendat lucrărilor de întreținere la fiecare șase până la douăsprezece luni, în funcție de utilizare.

Despre aceste intervale de întreținere puteți afla mai multe prin

aplicația ONE-KEY.

Efectuarea lucrărilor de întreținere și de reparație este permisă numai atelierelor de specialitate autorizate.

Utilizați numai accesorii și piese de schimb Milwaukee. Dacă unele din componente care nu au fost descrise trebuie înlocuite, vă rugăm contactați unul din agenții de service Milwaukee (vezi lista noastră pentru service / garanți

Dacă este necesară, se poate comanda o imagine descompusă a sculei. Vă rugăm menționați numărul art. Precum și tipul mașinii tipărit pe etichetă și comandați desenul la agenții de service locale sau direct la Techtronic Industries GmbH, Max-Eyth-Straße 10, 71364 Winnenden, Germany.

## ONE-KEY™

Pentru a afla mai multe despre funcționalitatea ONE-KEY a acestei scule, vă rugăm să citiți Manualul atașat sau să ne vizitați site-ul pe <http://www.milwaukeeetool.com/one-key>

Puteți descărca aplicația ONE-KEY de pe App Store sau Google Play pe Smartphone-ul dvs.



Ro

## ACUMULATORI

Temperatura mai mare de 50°C (122°F) reduce performanța acumulatorului. Evitați expunerea prelungită la căldură sau radiație solară (risic de supraîncălzire)

Contactele încărcătoarelor și acumulatorilor trebuie păstrate curate.

În scopul optimizării duratei de funcționare, bateriile trebuie reîncărcate complet după utilizare. Acumulatorii care nu au fost utilizați o perioadă de timp trebuie reîncărcați înainte de utilizare. Pentru o durată de viață cât mai lungă, acumulatorii ar trebui scoși din încărcător după încărcare.

La depozitarea acumulatorilor mai mult de 30 zile, Acumulatorii se

depozitează la cca. 27°C și la loc uscat. Acumulatorii se depozitează la nivelul de încărcare de cca. 30%-50%. Acumulatorii se încarcă din nou la fiecare 6 luni.

Nu aruncați acumulatorii uzați la containerul de reziduri menajere și nu îi ardeți. Milwaukee Distributors se oferă să recupereze acumulatorii vechi pentru protecția mediului înconjurător.

Nu depozitați acumulatorul împreună cu obiecte metalice (risic de scurtcircuit)

Folosiți numai încărcătoare System M18 pentru încărcarea acumulatorilor System M18. Nu folosiți acumulatori din alte sisteme.

## TRANSPORTUL ACUMULATORILOR CU IONI DE LITIU

Acumulatorii cu ioni de litiu cad sub incidența prescripțiilor legale pentru transportul de mărfuri periculoase.

Transportul acestor acumulatori trebuie să se efectueze cu respectarea prescripțiilor și reglementărilor pe plan local, național și internațional.

Consumatorilor le este permis transportul rutier nerestricționat al acestui tip de acumulatori.

Transportul comercial al acumulatorilor cu ioni de litiu prin intermediul firmelor de expediție și transport este supus reglementărilor transportului de mărfuri periculoase. Pregătirile pentru expediție și transportul au voie să fie efectuate numai

de către personal instruit corespunzător. Întregul proces trebuie asistat în mod competent.

Următoarele puncte trebuie avute în vedere la transportul acumulatorilor:

Pentru a se evita scurtcircuite, asigurați-vă de faptul că sunt protejate și izolate contactele. Aveți grijă ca pachetul de acumulatori să nu poată aluneca în altă poziție în interiorul ambalajului său. Este interzis transportarea unor acumulatori deteriorați sau care pierd lichid. Pentru indicații suplimentare adresați-vă firmei de expediție și transport cu care colaborați.

Română

## DECLARAȚIE DE CONFORMITATE

Declarăm pe propria răspundere că produsul descris în capitolul „Date tehnice” îndeplinește toate cerințele relevante ale directivelor

2011/65/UE RoHS

2006/42/CE

2014/53/UE

și au fost utilizate următoarele standarde armonizate

EN 62841-1:2015

EN 62479:2010

EN 55014-1:2017+A11:2020

EN 55014-2:2015

EN 301 489-1 V2.2.3

EN 301 489-17 V3.1.1

EN 300 328 V2.2.2

EN IEC 63000:2018



Winnenden, 2021-03-11

Alexander Krug / Managing Director

Împuternicit să elaboreze documentația tehnică.

Techtronic Industries GmbH

Max-Eyth-Straße 10, 71364 Winnenden, Germany

## SIMBOLURI



Va rugăm citiți cu atenție instrucțiunile înainte de pornirea mașinii



**AVERTISMENT!**

Avertisment împotriva obiectelor aruncate



Purtați întotdeauna ochelari de protecție când utilizați mașina.



Această sculă conține o baterie rotundă specializată tip litiu.



Pericol de șoc electric



**PERICOL! AVERTIZARE! ATENȚIE!**



Îndepărtați acumulatorul înainte de începerea lucrului pe mașina



Țineți mâinile departe de piesele de tăiat sau de alte componente mobile. Degetele pot ajunge în mecanismul de tăiere și pot fi tăiate sau vătămăte.



Accesoriu - Nu este inclus în echipamentul standard, disponibil ca accesoriu



Aruncarea aparatelor electrice la gunoiul menajer este interzisă. Echipamentele electrice și electronice trebuie colectate separat și predate la un centru de reciclare și eliminare a deșeurilor, pentru a fi eliminate ecologic. Interesați-vă la autoritățile locale sau la comerciantul dvs. de specialitate unde se află centre de reciclare și puncte de colectare.



Tensiune



Curent continuu



Marcă de conformitate europeană



Marcă de conformitate britanică



Marcă de conformitate ucraineană



Marcă de conformitate eurasiatică



## ТЕХНИЧКИ ПОДАТОЦИ

Секач за кабел	M18 HCC75
Производен број	4587 10 03... ... 000001-999999
Фреквентен опсег	2402 - 2480 MHz
моќност на предавателот	1,8 dBm
Волтажа на батеријата	18 V
притисок сила	77,8 kN
Зона на сечење Во зависност од видот на кабелот	макс. Ø 75 mm
Изолиран бакарен / Алуминиумски кабел, лесно армиран	
Тежина според ЕПТА-процедурата 01/2014 (Li-Ion 2,0 Ah ... 9,0Ah)	7,6 kg ... 8,2 kg
Препорачана температура на околината за работа	-18°C ... +50°C
Препорачани комплекти акумулаторски батерии	M18B...
Препорачани полначи	M12-18...
<b>Информации за бучавата</b>	
Измерените вредности се одредени согласно стандардот EN 62841. A-оценетото ниво на бучава на апаратот типично изнесува:	
Ниво на звучен притисок. (Несигурност K=3dB(A))	73,5 dB (A)
Ниво на јачина на звук. (Несигурност K=3dB(A))	84,5 dB (A)
<b>Носте штитник за уши.</b>	
<b>Информации за вибрации</b>	
Вкупни вибрациски вредности (векторски збир на трите насоки) пресметани согласно EN 62841.	
Вибрациска емисиона вредност <sub>h</sub>	0,2 m/s <sup>2</sup>
Несигурност K	1,5 m/s <sup>2</sup>



## ПРЕДУПРЕДУВАЊЕ!

Нивото на осцилација наведено во овие инструкции е измерено во согласност со мерните постапки нормирани во EN 62841 и може да биде употребено за меѓусебна споредба на електро-алати. Ова ниво може да се употреби и за привремена проценка на оптоварувањето на осцилацијата. Наведеното ниво на осцилација ги репрезентира главните намени на електро-алатот. Но, доколку електро-алатот се употребува за други намени, со отстапувачки додатоци или со несоодветно одржување, нивото на осцилација може да отстапи. Тоа може значително да го зголеми оптоварувањето на осцилацијата за време на целиот работен период. За прецизна проценка на оптоварувањето на осцилацијата предвид треба да бидат земени и времињата, во коишто апаратот е исклучен или работи, но фактички не се употребува. Тоа може значително да го намали оптоварувањето на осцилацијата за време на целиот работен период. Утврдете дополнителни безбедносни мерки за заштита на операторот од влијанието на осцилациите, како на пример: одржување на електро-алатот и на додатоци кон електро-алатот, одржување топли раце, организација на работните процеси.



**ПРЕДУПРЕДУВАЊЕ** Прочитајте ги сите безбедносни напомени, упатства, цртежи и податоци, коишто ги добивате заедно со уредот. Заборавање на почитувањето на безбедносните упатства и инструкции можат да предизвикаат електричен удар, пожар и/или тешки повреди.

**Сочувајте ги сите безбедносни упатства и инструкции за во иднина.**



## БЕЗБЕДНОСНИ УПАТСТВА ЗА СЕКАЧОТ ЗА КАБЕЛ

Сечењето и разделувањето на кабли со помош на овој секач за кабли смее да го врши само персонал кој е обучен да работи со подземни кабли во склад со локалните прописи.

За да се намали ризикот од експлозии, струен удар и оштетување на имотот и опремата, немојте никогаш да сечете електрични кабли под напон. Алатот НЕ е изолиран.

Рацете и лабавата облека држете ги понастрана од алатот за сечење и другите подвижни делови. Постои ризик од сериозна повреда, вклучувајќи оштетување на екстремитетите.

Се препорачува заштитна облека како: маска за заштита од прашина, заштитни ракавици, цврсти чевли што не се лизгаат, кацига и заштита за уши.

Употребувајте заштитна опрема. Секогаш носете заштитни очила кога работите со секачот за кабли.

Спречете случајно вклучување на секачот за кабел. Пред да го поврзете на преносливата батерија, проверете дали активаторот е обезбеден со блокаторот на прекинувачот.

Никогаш немојте секачот за кабел да го држите за челуста за сечење.

Пред употреба, секогаш проверувајте ја челуста за сечење да не има пукнатини и други знаци на изабеност.

Секачот за кабел, преносливата батерија и полначот користете ги само ако се во беспрекорна техничка состојба.

Во случај на оштетување истите веднаш да бидат дадени на авторизирана стручна работилница на поправка.

Извадете го батерискиот склоп пред отпочнување на каков и да е зафат врз машината.

Секачот за кабел може да се користи само со вметнат алат за сечење.

Пред да сечете, отстранете ги сите алатки и клучеви.

За да избегнете повреда и оштетување, алатот, преносливата батерија или полначот никогаш не потопувајте ги во течност или, пак, не дозволувајте во нив да навлезе вода.

Секачот за кабел држете го со обете раце.

## ПРЕДУПРЕДУВАЊЕ

Овој уред содржи една копчеста литиумска батерија. Доколку се голтне, или доколку влезе во телото, нова или стара батерија може да предизвика тешки внатрешни изгореници

и да доведе до смрт за помалку од два часа. Секогаш обезбедувајте го поклопецот на батеријата. Доколку не се затвора добро, запрете го уредот, извадете ја батеријата и држете ја понастрана од деца. Ако мислите дека батеријата била голтната или дека влегла во телото, веднаш побарајте лекарска помош.

## ОСТАТОЧНИ ОПАСНОСТИ

Пред да почне процесот на сечење, пристапот мора да биде забранет во склад со локалните прописи.

Сечете само кабли кои се исклучени од електричен напон!

Непочитувањето на овие упатства може да доведе до сериозна

повреда, смрт, пожар и други материјални штети како последица на струен удар, експлозија и/или електричен лак.

Да се носат заштитни очила.

## СПЕЦИФИЦИРАНИ УСЛОВИ НА УПОТРЕБА

Секачот за кабел е погоден за сечење на изолирани бакарни и алуминиумски кабли, како и кабли со лесна арматура кои се исклучени од електричен напон, во зависност од видот на кабелот.

Сечењето и разделувањето на кабли со помош на овој секач за кабли смее да го врши само персонал кој е обучен да работи со подземни кабли во склад со локалните прописи.

Пред да работи првпат со него и најмалку еднаш годишно после тоа, операторот со овој секач за кабли мора да добива инструкции за специфичните опасности коишто се поврзани со користењето на овој секач и за неопходните безбедносни мерки.

Компанијата што е ангажирана мора:

- Прирачникот за работа да му го стави на располагање на операторот и
- да се увери дека операторот го прочитал и го разбрал.



**ПРЕДУПРЕДУВАЊЕ** Прочитајте ги сите безбедносни напомени, упатства, цртежи и податоци, коишто ги добивате заедно со уредот. Заборавање на почитувањето на безбедносните упатства и инструкции можат да предизвикаат електричен удар, пожар и/или тешки повреди. **Сочувајте ги сите безбедносни упатства и инструкции за во иднина.**



## УПОТРЕБА

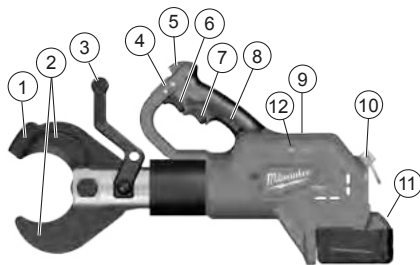

### Опис на уредот

- 1 Држач на ножот
- 2 Ножеви
- 3 Предна рачка / Изолирана површина на дршката
- 4 Лизгачки прекинувач / Блокатор на активатор (окидач)
- 5 LED
- 6 Активатор (окидач)
- 7 Отпуштање на активаторот
- 8 Рачка / Изолирана површина на дршката
- 9 Вратичка за батеријата ONE KEY
- 10 Сигурносна ушлица
- 11 Батерија
- 12 Индикатор ONE KEY

### распоред на работната зона

Пред да почнете со работа, каблите мора да бидат исклучени и мора да се уверите дека ќе останат без електричен напон за време на работењето.

Во секој случај мора да се испочитуваат локалните безбедносни одредби и прописи на електродистрибутерот.

За да дејствувате, да обезбедите и да останете без електричен напон, контактирајте со електродистрибутерот.

Доколку не може да се обезбеди кабелот или изолираниот вод да се исклучи, не смее да се извршува никаква работа.

Пред да почне процесот на сечење, мора да се спечи пристапот и истиот да се следи во склад со локалните прописи.

Алатот не изложувајте го на дожд. Алатот не користете го на влажни или мокри места.

### Подготовка на секачот за кабли и на батеријата

Пред секоја употреба:

- Проверете го секачот за кабли да не има надворешни дефекти
- Проверете го уредот за сечење да не има пукнатини и други знаци на изабеност

Користете го само во беспрекорна состојба!

Пред да почне процесот на сечење, мора да се провери капацитетот на батеријата: минимум 33% (види илустриран опис).

Може да е неопходно полнење пред да започне работата.

## Подготовка за процесот на сечење

Потпрете го и фиксирајте го кабелот што треба да се сече, за да се минимизира ризикот од неконтролирано движење.

Особено надземните кабли можат да излезат од контрола и да предизвикаат повреда и/или штета.

Главата за сечење мора да се позиционира под агол од  $90^\circ$  во однос на кабелот, така што кабелот да лежи во отворената челушта за сечење без напрегање и да се избегнат нежелни сили на свлекување.

## УПОТРЕБА

**⚠ ПРЕДУПРЕДУВАЊЕ:** За да се намали ризикот од експлозии, струен удар и оштетување на имотот и опремата, немојте никогаш да сечете електрични кабли под напон.

Алатот НЕ е изолиран. Контактот со струјни кола под напон може да доведе до тешки повреди или смрт. Исклучете ја струјата пред да сечете. Немојте никогаш да сечете гасоводни или водоводни цевки. Рацете држете ги настрана од сите остри рабови и подвижни делови. Може да дојде до кинење и ампутација.

Секогаш вадете го пакувањето со батерии пред да менувате или отстранувате некаков прибор. Користете само прибор кој е конкретно препорачан за оваа алатка. Друг прибор може да биде ризичен.

За да го намалите ризикот од повреда, носете сигурносни очила или очила со странични штитници.

**⚠ ПРЕДУПРЕДУВАЊЕ:** За да го намалите ризикот од повреда, со ножевите сечете само препорачани материјали. (види „Спецификации“) Немојте да се обидувате да сечете други материјали.

Главата за сечење со предна рачка може да се врти за оптимално користење.

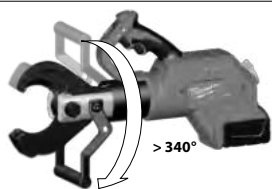

## СЕЧЕЊЕ

- Пред сечењето, осигурајте се дали ножевите се прописно монтирани.
- Додека е во употреба, алатката може да се постави на сува подлога или да се користи држејќи ја в раце. За да ја поставите алатката на земя, главата за сечење свртете ја за  $180^\circ$  така што предната рачка да се користи како подлога. Ако сакате алатката да ја користите држејќи ја со раце, држете ја безбедно за обете рачки како што е прикажано.

1. Немојте да се обидувате да правите сечење под агол, бидејќи тоа ќе го оштети обработуваното парче и ножевите.





2. Рачката/-ите фатете ги цврсто. Лизгачот за прекинување ставате го отклучена положба. (1)  
Повлечете го и држете го активаторот за време на операцијата. (2)  
Ке се вклучи LED светилка штом го повлечете активаторот. Штом сечењето е готово или штом алатката се исклучи, ослободете го активаторот.

Забелешка: Парчето кое се обработува движете го пополека за време на сечењето.



3. Штом сечењето е готово, повлечете го активаторот за да се отворат ножевите. (3)  
Повлечете го лизгачот за прекинување во позиција блокирано. (4)

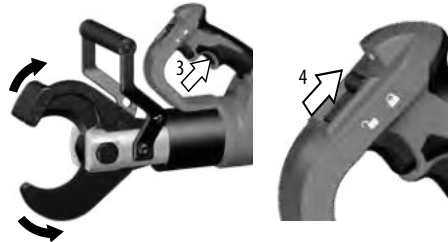

## ПОСТАПКА ВО СЛУЧАЈ НА ГРЕШКИ

- Доколку кабелот „протече“ и се најде под напон, секогаш известете го електродистрибутерот, прекинете го процесот на сечење и преземете почетни мерки за заштита
- Секогаш осигурувајте се дали уредот е исклучен и дали ќе остане исклучен од напон пред да му пријдете и го допрете уредот
- Притиснете и држете го копчето за ресетирање додека секачот не се отвори целосно
- проверете го капацитетот на батеријата
- проверете го материјалот и неговата дебелина дали соодветствуваат на техничките податоци
- Доколку се сомневате дека бил пресечен кабел под напон, секачот за кабли треба да се провери во специјализирана работилница

## ЗАГЛАВЕНИ НОЖЕВИ

Нечистотијата и отпадоците може да предизвикат ножевите да се заглават после сечењето

- Притиснете го и држете го деблокаторот на активаторот за да се осигурате дека алатката се ресетирала.
- Извадете ја батеријата.
- Додека го држите деблокаторот на активаторот, употребете гумен чекан за да го чукнете држачот на ножот додека да се отвори ножот.
- Исчистете ја секоја нечистотија и отпадоци од ножевите пред да започнете ново сечење.

## СОВЕТИ ЗА СЕЧЕЊЕТО

- Немојте да се обидувате да правите сечење под агол, бидејќи тоа ќе го оштети обработуваното парче и ножевите.
- Секачот за кабли легнете го врз кабелот со работ за сечење во десниот агол, до внатрешниот крај за сечење.
- Сечете чист материјал, за да се продолжи векот на употреба на ножот. Избришете ја нечистотијата и отпадоците од материјалот и од ножевите пред да почнете со сечењето.

## ОДРЖУВАЊЕ

Извадете го батерискиот склоп пред отпочнување на каков и да е зафат врз машината.

Никогаш немојте да го отворате секачот за кабли, преносливата батерија или полначот.

Проверете го секачот за кабли дали има било какви проблеми, како на пр. дали бучи или да не има заглавени подвижни делови кои би можеле да влијаат врз алатката.

Проверете ја алатката за сечење да не има пукнатини и други знаци на изабеност.

По завршување на работата, исчистете и подмачкајте ја алатката за сечење.

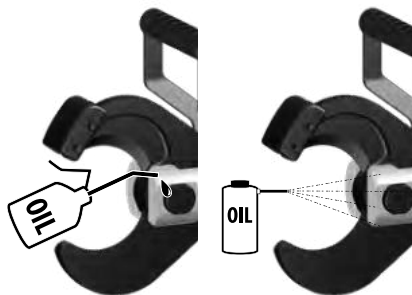

Проверете дали рабовите за сечење се остри и заменете ја челуста за сечење ако е изабена.





49 162 774

## ПРОМЕНА НА НОЖЕВИТЕ

Заменете ги ножевите штом станат иззабени или оштетени. Ножевите секогаш менувајте ги во комплет. Користете само ножеви MILWAUKEE.

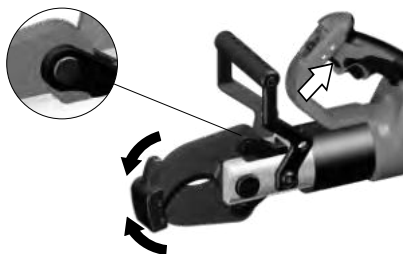
1. Притиснете го активаторот за малку да ги затворите ножевите.  
Прстените за држење мора да се откријат.



2. Извадете ја батеријата и повлечете го лизгачкото копче во положба затворено. 



3.

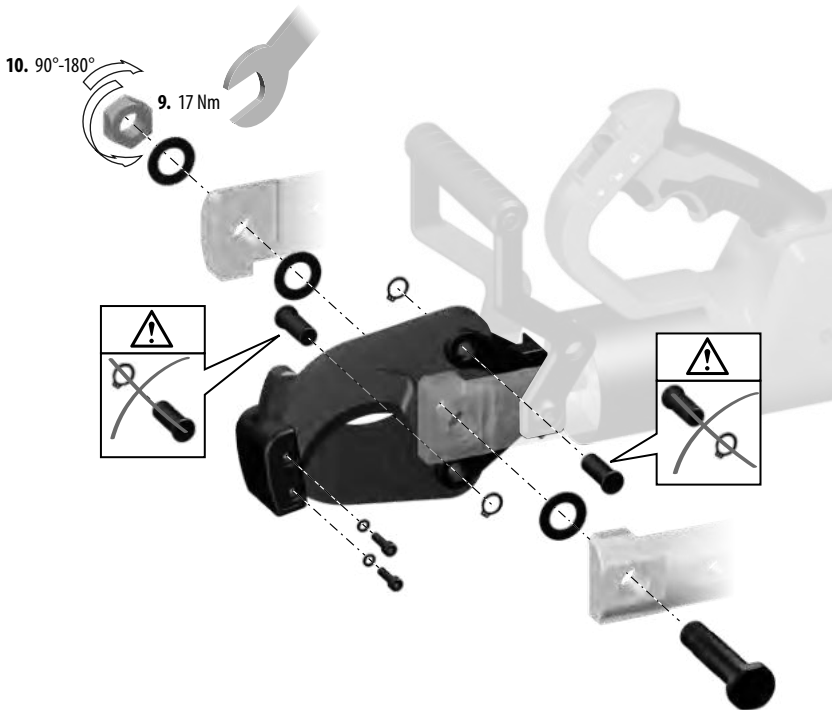

1. Употребете клуч или клешти за да ги извадите навртките и шрафот од ножот.
2. Извадете го прстенот за држење и повлечете го клинот од еден од ножевите.
3. **ЗАБЕЛЕШКА:** Обрнете внимание во која насока е свртен ножот, за да можат и новите ножови да се монтираат на ист начин. Ножевите треба да бидат свртени така што рамните страни да се допираат, а косините да се на спротивната страна, исто како кај ножичките.
4. Внимателно тргнете го ножот.
5. Монтирајте го новиот нож свртен во истиот правец.
6. Повлечете го клинот низ ножот и држачот. Заменете го прстенот за држење.
7. Повторете ги чекорите 2 до 6 за другиот нож.
8. Вметнете го шрафот за ножот.
9. Навртете ја навртката на сечилото на шрафот од сечилото и стегнете ја на 17 Nm.
10. Свртете го шрафот од сечилото за 1/4 до 1/2 вртеж наопаку.

Проверете дали може алатката за сечење да се движи слободно.

За да избегнете повреда и оштетување, алатот, преносливата батерија или полначот никогаш не потопувајте ги во течност или, пак, не дозволувајте во нив да навлезе вода.

Вентилационите отвори на машината мора да бидат комплетно отворени постојано.

Апаратот содржи хидрау-лично масло кое што претставува опасност за подземните води. Неконтро-лирано испуштање или нестручно флање е казниво.

Уредот треба да се сервисира на секои шест до дваесет месеци, во зависност од употребата.

За интервалите на сервисирање можете да дознаете повеќе

преку апликацијата ONE-KEY.

Работите на одржување и поправка смеат да бидат изведувани исклучиво од страна на авторизирани стручни работилници.

Користете само Milwaukee додатоци и резервни делови. Доколку некои од компонентите кои не се опишани треба да бидат заменети, Ве молиме контактирајте ги сервисните агенти на Milwaukee (консултирајте ја листата на адреси).

Доколку е потребно можно е да биде набавен детален приказ на алатот. Ве молиме наведете го бројот на артиклот како и типот на машина кој е отпечатан на етикетата и порачајте ја скицата кај локалниот застапник или директно кај: Techtronic Industries GmbH, Max-Eyth-Strasse 10, 71364 Winnenden, Germany.

## ONE-KEY™

За да дознаете повеќе за ONE-KEY функционалноста на овој алат, прочитајте го приложеното Упатство за брз старт или посетете нè на интернет на <http://www.milwaukee.com/one-key>.

Апликацијата ONE-KEY можете да ја симнете на Вашиот смартфон преку App Store или Google Play.



## БАТЕРИИ

Температура повисока од 50°C (122°F) го намалуваат траењето на батериите. Избегнувајте подолго изложување на батериите на високи температури или сонце (ризик од прегревање).

Клемите на полначот и батериите мора да бидат чисти.

За оптимален работен век батериите мора да се наполнат целосно по употреба. Батериите кои не биле користени подолго време треба да се наполнат пред употреба.

За можно подолг век на траење, апаратите после нивното полнење треба да бидат извадени од апаратот за полнење на батериите.

Во случај на складирање на батеријата подолго од 30 дена:

Акумулаторот да се чува на температура од приближно 27°C и на суво место. Акумулаторот да се складира на приближно 30%-50% од состојбата на наполнетост. Акумулаторот повторно да се наполни на секои 6 месеци.

Не ги оставајте искористените батерии во домашниот отпад и не горете ги. Дистрибутерите на Милвоки ги собираат старите батерии, со што ја штитат нашата околина.

Не ги чувајте батериите заедно со метални предмети (ризик од краток спој).

Користете исклучиво Систем M18 за полнење на батерии од M18 систем. Не користете батерии од друг систем.

## ТРАНСПОРТ НА ЛИТИУМ-ЈОНСКИ БАТЕРИИ

Литиум-јонските батерии подлежат на законските одредби за транспорт на опасни материји.

Транспортот на овие батерии мора да се врши согласно локалните, националните и меѓународните прописи и одредби. Потрошувачите на овие батерии може да вршат непречен патен транспорт на истите.

Комерцијалниот транспорт на литиум-јонски батерии од страна на шпедитерски претпријатија подлежат на одредбите за транспорт на опасни материји. Подготовките за шпедиција и транспорт треба да ги вршат исклучиво соодветно обучени

лица. Целокупниот процес треба да биде стручно надгледуван.

При транспортот на батерии треба да се внимава на следното:

Осигурајте се дека контактите се заштитени и изолирани, а сето тоа со цел да се избегнат кратки споеви. Внимавајте да не дојде до изместување на батериите во нивната амбалажа. Забранет е транспорт на оштетени или протечени литиум-јонски батерии. За понатамошни инструкции обратете се до Вашето шпедитерско претпријатие.

## ЕУ-ДЕКЛАРАЦИЈА ЗА СООБРАЗНОСТ

Под целосна лична одговорност изјавуваме дека производот опишан во „Технички податоци“ е во сообразност со сите релевантни прописи од директивите

2011/65/EU RoHS

2006/42/EC

2014/53/EU

и дека се применети следните хармонизирани стандарди

EN 62841-1:2015

EN 62479:2010

EN 55014-1:2017+A11:2020

EN 55014-2:2015

EN 301 489-1 V2.2.3

EN 301 489-17 V3.1.1

EN 300 328 V2.2.2

EN IEC 63000:2018



Winnenden, 2021-03-11

Alexander Krug / Managing Director

Ополномоштен за составување на техничката документација.

Techtronic Industries GmbH

Max-Eyth-Straße 10, 71364 Winnenden, Germany

## СИМБОЛИ



Ве молиме пред да ја стартувате машината обрнете внимание на упатствата за употреба.



**ПРЕДУПРЕДУВАЊЕ!**  
летање на делови од работните предмети



Секогаш при користење на машината носете ракавици.



Овој уред содржи една копчеста литиумска батерија.



Опасност од струен удар



**ВНИМАНИЕ! ПРЕДУПРЕДУВАЊЕ! ОПАСНОСТ!**



Извадете го батерискиот склоп пред отпочнување на каков и да е зафат врз машината.



Рацете држете ги настрана од алатот за сечење и од другите подвижни делови. Прстите може да се најдат во механизмот за сечење и да бидат отсечени или повредени.



Дополнителна опрема - Не е вклучена во стандардната, а достапна е како додаток.



Електричните апарати не смеат да се фрлат заедно со домашниот отпад. Електричните и електронските апарати треба да се собираат одделно и да се однесат во соодветниот погон заради нивно фрлање во склад со начелата за заштита на околината. Информирајте се кај Вашите местни служби или кај специјализираниот трговски претставник, каде има такви погони за рециклажа и собирни станици.



Волти



Истосмерна струја



Европска ознака за сообразност



Британска ознака за сообразност



Украинска ознака за сообразност



Евроазиска ознака за сообразност



## ТЕХНІЧНІ ХАРАКТЕРИСТИКИ

Інструмент для розрізання кабелю	M18 HCC75
Номер виробу	4587 10 03... ... 000001-999999
діапазон частот	2402 - 2480 MHz
потужність радіовипромінювання	1,8 dBm
Напруга змінної акумуляторної батареї	18 V
Номінальна сила	77,8 kN
Область розрізання Залежить від типу кабелю	макс. $\varnothing$ 75 mm
Ізольований мідний / Алюмінієвий кабель із невеликим відсотком армування	
Вага згідно з процедурою EPTA 01/2014 (Li-Ion 2,0 Ah...9,0Ah)	7,6 kg ... 8,2 kg
Температура навколишнього середовища, рекомендована для експлуатації	-18°C ... +50°C
Рекомендовані акумулятори	M18B...
Рекомендовані зарядні пристрої	M12-18...
<b>Інформація про шум</b>	
Виміряні значення визначені згідно з EN 62841. Рівень шуму „А“ приладу становить в типовому випадку:	
Рівень звукового тиску (похибка K = 3 дБ(A))	73,5 dB (A)
Рівень звукової потужності (похибка K = 3 дБ(A))	84,5 dB (A)
<b>Використовувати засоби захисту органів слуху!</b>	
<b>Інформація щодо вібрації</b>	
Сумарні значення вібрації (векторна сума трьох напрямків), встановлені згідно з EN 62841.	
Значення вібрації <sub>a</sub>	0,2 m/s <sup>2</sup>
похибка K =	1,5 m/s <sup>2</sup>



## ПОПЕРЕДЖЕННЯ!

Рівень вібрації, вказаний в цій інструкції, вимірювався згідно з методом вимірювання, нормованим стандартом EN 62841, і може використовуватися для порівняння електроінструментів. Він призначений також для попередньої оцінки навантаження від вібрації. Вказаний рівень вібрації відповідає основним сферам використання електроінструменту. Але якщо електроінструмент використовується для іншої мети, з іншими вставними інструментами або при недостатньому технічному обслуговуванні, рівень вібрації може бути іншим. Це може значно підвищити навантаження від вібрації за весь період роботи. Для точної оцінки навантаження від вібрації необхідно також враховувати час, коли прилад вимкнений або увімкнений, але фактично не використовується. Це може значно зменшити навантаження від вібрації за весь період роботи. Визначте додаткові заходи безпеки для захисту оператора від дії вібрації, наприклад: Технічне обслуговування електроінструменту та вставних інструментів, зігрівання рук, організація робочих процесів.

**⚠ ПОПЕРЕДЖЕННЯ** Ознайомтеся з усіма вказівками щодо техніки безпеки, інструкціями, ілюстраціями та відомостями, що було надано разом із приладом. Упущення при дотриманні вказівок з техніки безпеки та інструкцій можуть призвести до ураження електричним струмом, пожежі та/або тяжких травм.  
**Зберігайте всі вказівки з техніки безпеки та інструкції на майбутнє.**

## ⚠ ПРАВИЛА ТЕХНІКИ БЕЗПЕКИ ПРИ РОБОТІ З ІНСТРУМЕНТОМ ДЛЯ РОЗРІЗАННЯ КАБЕЛЮ

До виконання повздовжнього чи поперечного розрізання кабелів за допомогою цього кабелеріза допускається лише персонал, навчений роботі з кабелями в кабельній каналізації відповідно до місцевих норм.

Для зменшення ризику вибуху, ураження електричним струмом чи пошкодження майна й обладнання в жодному разі не розрізайте під'єднані до мережі електричні кабелі. Інструмент HE має ізоляцію.

Тримайте руки та вільний одяг на безпечній відстані від різальних інструментів і інших рухомих частин. Існує небезпека тяжких травм, в тому числі відокремлення кінцівок.

Радимо використовувати захисний одяг, як наприклад маску для захисту від пилу, захисні рукавиці, міцне та нековзне взуття, каску та засоби захисту органів слуху.

Використовуйте індивідуальні засоби захисту. Під час роботи з кабелерізом завжди носіть захисні окуляри.

Вживайте заходи безпеки, щоб уникнути випадкового увімкнення кабелеріза. Перед під'єднанням змінного акумулятора переконайтеся в тому, що пусковий курок зафіксовано стрілковим замком.

У жодному разі не тримайте кабелеріз за різак.

Перед використанням завжди перевіряйте різак на наявність тріщин чи інших ознак зношення.

Використовуйте кабелеріз, змінний акумулятор і зарядний пристрій, лише якщо вони мають бездоганний технічний стан. Пошкодження негайно усунути в авторизованій спеціальній майстерні.

Перед будь-якими роботами на приладі вийняти змінну акумуляторну батарею.

Кабелеріз можна використовувати лише зі встановленим різальним інструментом.

Перед розрізанням виймайте будь-які регульовальні інструменти та ключі.

Щоб уникнути травм та пошкодження майна, в жодному разі не опускайте інструмент, змінний акумулятор і зарядний пристрій у рідину та не допускайте проникнення рідини всередину цих пристроїв.

Тримайте кабелеріз обома руками.

Українська

## ПОПЕРЕДЖЕННЯ

 Пристрій використовує кнопковий/плаский круглий літєвий акумулятор. Новий або використаний акумулятор може спричинити сильні внутрішні опіки та призвести до смерті протягом 2 годин у разі проковтування чи потрапляння в організм. Завжди закріплюйте кришку

акумуляторного відсіку. Якщо вона не закривається надійно, зупиніть пристрій, вийміть акумулятор і зберігайте його в недоступному для дітей місці. Якщо ви вважаєте, що людина проковтнула акумулятор чи що акумулятор іншим шляхом потрапив в організм, зверніться за терміновою медичною допомогою.

## ЗАЛИШКОВІ НЕБЕЗПЕКИ

Перед початком процесу розрізання необхідно заблокувати доступ до місця проведення робіт згідно з місцевими нормами.

Допускається розрізання лише тих кабелів, які були від'єднані від джерела живлення!

Невиконання цієї інструкції може призвести до тяжких травм, смерті, пожежі чи іншого пошкодження майна внаслідок ураження електричним струмом, вибуху та/або виникнення електричної дуги.

Носити захисні окуляри.

## ВИКОРИСТАННЯ ЗА ПРИЗНАЧЕННЯМ

Кабелеріз придатний для розрізання ізольованих мідних і алюмінієвих кабелів і кабелів із невеликим відсотком армування, які було від'єднано від джерела живлення, в залежності від типу кабелю.

До виконання позадвоного чи поперечного розрізання кабелів за допомогою цього кабелеріза допускається лише персонал, навчений роботі з кабелями в кабельній каналізації відповідно до місцевих норм.

Оператор кабелеріза повинен проходити інструктаж стосовно особливих ризиків, пов'язаних із використанням цього інструмента, та стосовно необхідних заходів безпеки. Інструктаж проводиться перед першим використанням інструменту та в подальшому щонайменше раз на рік.

Компанія, що експлуатує пристрій, зобов'язана:

- надати оператору посібник із експлуатації;
- та переконатися в тому, що оператор прочитав і прийняв до уваги інформацію, викладену в посібнику.

 **ПОПЕРЕДЖЕННЯ** Ознайомтеся з усіма вказівками щодо техніки безпеки, інструкціями, ілюстраціями та відомостями, що було надано разом із приладом.

Упущення при дотриманні вказівок з техніки безпеки та інструкцій можуть призвести до ураження електричним струмом, пожежі та/або тяжких травм.

**Зберігайте всі вказівки з техніки безпеки та інструкції на майбутнє.**



УКР

## ВИКОРИСТАННЯ

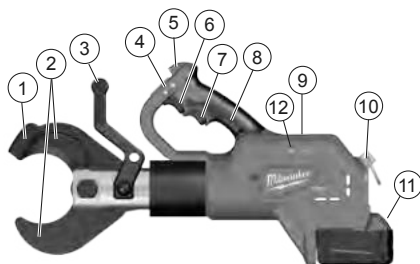

### Опис пристрою

- 1 Тримач леза
- 2 Леза
- 3 Передня ручка / Ізольована поверхня ручки
- 4 Повзунковий перемикач / Блокування пускового курка
- 5 Світлодіод
- 6 Пусковий курок
- 7 Курок розблокування
- 8 Ручка / Ізольована поверхня ручки
- 9 Кришка акумуляторного відсіку ONE-KEY
- 10 Запобіжне вушко
- 11 Акумуляторна батарея
- 12 Індикатор ONE KEY

### Облаштування робочої зони

Перед початком роботи необхідно від'єднати кабелі та переконатися в тому, що вони залишаються без напруги протягом всієї роботи.

У будь-якому випадку необхідно дотримуватися місцевих норм безпеки та правил оператора електромережі.

Щоб від'єднати живлення, а також підтвердити та підтримувати знеструмленість кабелів, зверніться до оператора електромережі.

Якщо неможливо переконатися у від'єднанні кабелю чи ізольованої лінії від живлення, виконання робіт заборонено.

Перед початком процесу розрізання необхідно заблокувати доступ до місця робіт і спостерігати за ним відповідно до місцевих норм.

Бережіть інструменти від дощу. Не використовуйте інструменти у вологому чи вогкому середовищі.

### Підготовка кабелеріза й акумулятора

Перед кожним використанням виконуйте вказані нижче дії.

- Перевірте кабелеріз на наявність зовнішніх пошкоджень
- Перевірте різальний інструмент на наявність тріщин або інших ознак зношення

Використовуйте інструменти лише в бездоганному технічному стані!

Перед початком процесу розрізання необхідно перевірити заряд акумулятора: він повинен становити щонайменше 33 % (див. ілюстрований опис).

Перед початком роботи може бути необхідно зарядити акумулятор.

Українська

## Підготовка до розрізання

Зафіксуйте кабель, що підлягає розрізанню, на опори, щоб знизити ризик неконтрольованого переміщення.

Зокрема, кабелі повітряних ліній можуть неконтрольовано переміщуватися, спричиняючи травми та/або пошкодження

майна.

Установлюйте різальну головку під кутом 90° до кабелю, щоб він лежав у відкритому різачку без натягу і щоб можна було уникнути небажаного зусилля зсуву.

## ВИКОРИСТАННЯ

**⚠ ПОПЕРЕДЖЕННЯ:** Для зниження ризику вибуху, ураження електричним струмом чи пошкодження майна й обладнання в жодному разі не розрізайте під'єднані до мережі електричні кабелі.

Інструмент НЕ має ізоляції. Контакт із контуром під напругою може призвести до важких травм чи смерті. Перед розрізанням вимкніть живлення. У жодному разі не розрізайте газо- чи водопроводи. Тримайте руки на безпечній відстані від різальних кромок і рухомих деталей. Можливі глибокі порізи чи відривання кінцівок.

Перед заміною чи видаленням допоміжного приладдя завжди виймайте акумулятор. Використовуйте допоміжне приладдя, спеціально рекомендоване для цього інструмента. Інше приладдя може бути небезпечним.

Для зниження ризику травмування носіть захисні окуляри чи окуляри з боковими щитками.

**⚠ ПОПЕРЕДЖЕННЯ:** Щоб уникнути травмування, розрізайте лише ті матеріали, які відповідають лезам пристрою. (див. розділ «Специфікації») Не намагайтеся розрізати інші матеріали.

Для оптимальної зручності можна повернути різальну головку з передньої рукою.

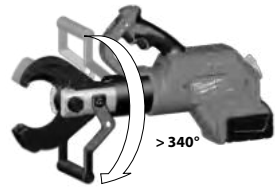

## РОЗРІЗАННЯ

- Перед розрізанням переконайтеся в тому, що леза встановлено правильно.
- Під час роботи інструмент можна поставити на суху поверхню чи користуватися ним як ручним пристроєм. Щоб поставити інструмент на землю, поверніть різальну головку на 180°, щоб можна було використовувати передню ручку як опору. Якщо ви хочете використовувати пристрій як ручний інструмент, міцно тримайте його обома руками за ручки, як показано далі.

1. Не намагайтеся виконувати кутові розрізи, оскільки це призведе до пошкодження заготовки та лез.





2. Міцно візьміться за ручки. Переведіть повзунковий перемикач у положення розблокування. (1)  
Натисніть і утримуйте пусковий курок від час роботи. (2)  
Під час натискання курка горить світлодіодний індикатор. Після завершення розрізання чи після вимикання інструмента відпустіть пусковий курок.

Примітка: Під час розрізання заготовка може трохи зсуватися.

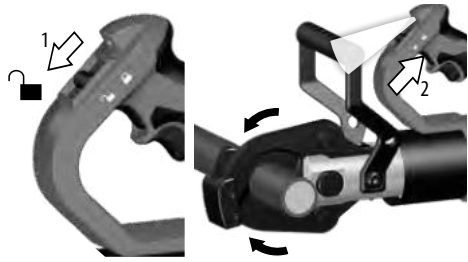

3. Після розрізання натисніть пусковий курок, щоб відкрити леза. (3)  
Переведіть повзунковий перемикач в положення блокування. (4)

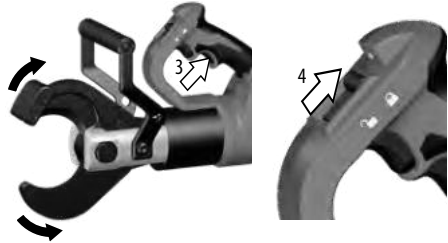

## ДІЇ В РАЗІ ЗБОЇВ

- Кабель може бути проколото, або він може опинитися під напругою, в цьому випадку завжди інформуйте оператора електромережі, зупиняйте процес розрізання та вживайте необхідні захисні заходи
- Завжди переконайтеся в тому, що пристрій є та залишається знеструмленим, перш ніж наблизитися та торкатися його
- Натисніть і утримуйте кнопку скидання, доки різальний пристрій не відкриється повністю
- Перевірте заряд акумулятора
- Перевірте матеріал та його товщину згідно з технічними специфікаціями
- Якщо є підозра стосовно того, що було розрізано кабель під напругою, кабелеріз необхідно передати для огляду в уповноважену спеціалізовану майстерню

## ЗАКЛИНЮВАННЯ ЛЕЗ

Бруд і сторонні частки можуть призводити до заклинювання лез після розрізання

- Натисніть і утримуйте курок розблокування, щоб повернути інструмент у початковий стан.
- Вийміть акумулятор.
- Утримуючи курок розблокування в натиснутому стані, постукайте гумовим молотком по тримачу лез, доки леза не розкриються.
- Перед початком нового процесу розрізання видаліть бруд і сторонні частки з лез.

## ПОРАДИ ЩОДО РОЗРІЗАННЯ

- Не намагайтеся виконувати кутові розрізи, оскільки це призведе до пошкодження заготовки та лез.
- Покладіть кабелеріз на кабель, встановивши різальну кромку під правильним кутом і притиснувши кабель впритул до внутрішньої різальної частини.
- Для подовження строку служби лез розрізайте чистий матеріал. Перед початком розрізання витирайте з матеріалу та лез бруд і сторонні частки.

## ОБСЛУГОВУВАННЯ

Перед будь-якими роботами на приладі вийняти змінну акумуляторну батарею.

У жодному разі не відкривайте кабелеріз, знімний акумулятор чи зарядний пристрій.

Перевіряйте кабелеріз на наявність будь-яких проблем, таких як шуми чи заклинювання рухомих деталей, що може впливати на роботу інструмента.

Перевірте різальні інструменти на наявність тріщин або інших ознак зношення.

Після завершення робіт очищайте та змащуйте різальні інструменти.

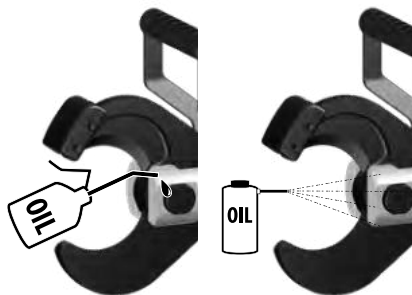

Перевіряйте гострість різальних кромки і замінійте зношені різакі.

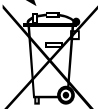



49 162 774

## ЗАМІНА ЛЕЗА

Замінійте леза, якщо вони мають щербини чи пошкодження. Завжди замінійте леза повним комплектом. Використовуйте лише леза MILWAUKEE.

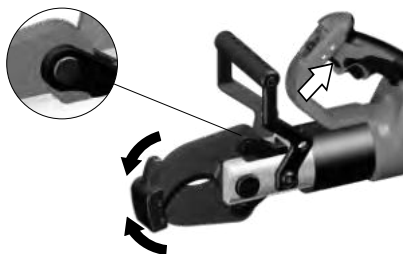
1. Натисніть пусковий курок, щоб трохи закрити леза. Стопорні кільця повинні оголитися.



2. Вийміть акумулятор і переведіть повзунковий перемикач у положення блокування. 



Українська

3.

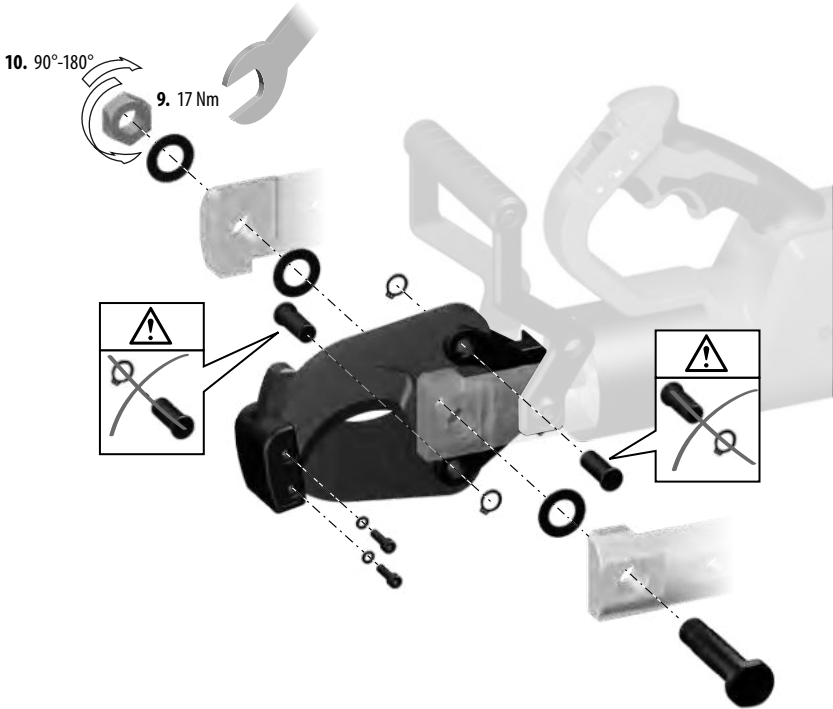

1. За допомогою ключа чи плоскогубців вийміть гайки леза і вийміть болт леза.
2. Вийміть стопорне кільце та штифт із одного з лез.
3. ПРИМІТКА. Звертайте увагу на орієнтацію лез, щоб установити нові леза таким же чином. Леза необхідно встановити таким чином, щоб плоскі сторони стикалися, а скошені сторони були спрямовані в протилежні боки, як у ножицях.
4. Обережно вийміть лезо.
5. Установіть нове лезо в тому ж положенні.

6. Вставте штифт у лезо та кронштейн. Установіть стопорне кільце на місце.
7. Повторіть дії 2–6 для іншого леза.
8. Вставте болт леза.
9. Нагвинтіть гайку леза на болт леза і затягніть із зусиллям 17 Н·м.
10. Відгвинтіть її назад на 1/4–1/2 оберта

Переконайтеся в тому, що різальні інструменти рухаються вільно.

Щоб уникнути травм та пошкодження майна, в жодному разі не опускайте інструмент, знімний акумулятор і зарядний пристрій у рідину та не допускайте проникнення рідини всередину цих пристроїв.

Завжди підтримувати чистоту вентиляційних отворів.

Прилад містить гідравлічну оливу, яка небезпечна для ґрунтових вод. Неконтрольоване зливання або неналежна утилізація караються.

Обслуговування пристрою необхідно виконувати раз на шість–дванадцять місяців залежно від використання.

Детальну інформацію про інтервали обслуговування можна

отримати за допомогою додатка ONE-KEY.

Роботи з технічного обслуговування та ремонту можуть виконувати тільки авторизовані спеціалізовані центри.

Використовувати тільки комплектуючі та запчастини Milwaukee. Деталі, заміна яких не описується, замінювати тільки в відділі обслуговування клієнтів Milwaukee (зверніть увагу на брошуру „Гарантія / адреси сервісних центрів“).

У разі необхідності можна запросити креслення з зображенням вузлів машини в перспективному вигляді, для цього потрібно звернутися в ваш відділ обслуговування клієнтів або безпосередньо в Techtronic Industries GmbH, Max-Eyth-Strasse 10, 71364 Winnenden, Німеччина, та вказати тип машини та шестизначний номер на фірмовій табличці з даними машини.

## ONE-KEY™

Додаткову інформацію щодо функції ONE-KEY цього інструмента див. в наданому короткому посібнику щодо початку роботи або на нашому інтернет-сайті <http://www.milwaukeetool.com/one-key>.

Можна завантажити застосунок ONE-KEY через App Store або Google Play на ваш смартфон.



## АКУМУЛЯТОРНІ БАТАРЕЇ

Температура понад 50 °C зменшує потужність знімної акумуляторної батареї. Уникати тривалого нагрівання сонячними променями або системою обігріву.

З'єднувальні контакти зарядного пристрою та знімної акумуляторної батареї повинні бути чистими.

Для забезпечення оптимального строку експлуатації акумуляторні батареї після використання необхідно повністю зарядити. Знімну акумуляторну батарею, що не використовувалася тривалий час, перед використанням необхідно підзарядити.

Для забезпечення максимально можливого терміну експлуатації акумуляторні батареї після зарядки необхідно виймати з зарядного пристрою.

При зберіганні акумуляторної батареї понад 30 днів, Зберігати

акумуляторну батарею при температурі приблизно 27 °C в сухому місці. Зберігати акумуляторну батарею в стані зарядки приблизно 30-50 %. Кожні 6 місяців знову заряджати акумуляторну батарею.

Відпрацьовані знімні акумуляторні батареї не можна кидати у вогонь або викидати з побутовими відходами. Milwaukee пропонує утилізацію старих знімних акумуляторних батарей, безпечно для довкілля; зверніться до свого дилера.

Не зберігати знімні акумуляторні батареї разом з металевими предметами (небезпека короткого замикання).

Знімні акумуляторні батареї системи M18 заряджати лише зарядними пристроями системи M18. Не заряджати акумуляторні батареї інших систем.

## ТРАНСПОРТУВАННЯ ЛІТІЙ-ІОННИХ АКУМУЛЯТОРНИХ БАТАРЕЙ

Літій-іонні акумуляторні батареї підпадають під законодавства про перевезення небезпечних вантажів.

Транспортування таких акумуляторних батарей повинно відбуватися із дотриманням місцевих, національних та міжнародних приписів та положень.

споживачі можуть без проблем транспортувати ці акумуляторні батареї по вулиці.

Комерційне транспортування літій-іонних акумуляторних батарей експедиторськими компаніями підпадає під положення про транспортування небезпечних вантажів. Підготовку до відправлення та транспортування можуть здійснювати виключно особи, які пройшли відповідне

навчання. Весь процес повинні контролювати кваліфіковані фахівці.

При транспортуванні акумуляторних батарей необхідно дотримуватись зазначених далі пунктів:

Переконайтеся в тому, що контакти захищені та ізольовані, щоб запобігти короткому замиканню. Слідкуйте за тим, щоб акумуляторна батарея не переміщувалася всередині упаковки. Пошкоджені акумуляторні батареї, або акумуляторні батареї, що потекли, не можна транспортувати. Для отримання подальших вказівок звертайтеся до своєї експедиторської компанії.

Українська

## СЕРТИФІКАТ ВІДПОВІДНОСТІ ВИМОГАМ ЄС

Ми заявляємо на власну відповідальність, що виріб, описаний в „Технічних даних“, відповідає всім застосовним положенням директиви

2011/65/EU RoHS

2006/42/EC

2014/53/ EU

та наступним гармонізованим нормативним документам:

EN 62841-1:2015

EN 62479:2010

EN 55014-1:2017+A11:2020

EN 55014-2:2015

EN 301 489-1 V2.2.3

EN 301 489-17 V3.1.1

EN 300 328 V2.2.2

EN IEC 63000:2018



Winnenden, 2021-03-11

Alexander Krug / Managing Director

Уповноважений із складання технічної документації.

Techtronic Industries GmbH

Max-Eyth-Straße 10, 71364 Winnenden, Germany

## СИМВОЛИ



Уважно прочитайте інструкцію з експлуатації перед введенням приладу в дію.



**ПОПЕРЕДЖЕННЯ!**

Небезпека травмування при відлітанні частин матеріалу



Під час роботи з машиною завжди носити захисні окуляри.



Пристрій використовує кнопковий/плаский круглий літєвий акумулятор.



Небезпека ураження електрострумом



**УВАГА! ПОПЕРЕДЖЕННЯ! НЕБЕЗПЕЧНО!**



Перед будь-якими роботами на приладі вийняти змінну акумуляторну батарею.



Тримайте руки на безпечній відстані від різальних інструментів і інших рухомих частин. Пальці можуть потрапити в різальний механізм, який може відірвати або травмувати їх.



Комплектуючі - не входять в обсяг постачання, рекомендовані доповнення з програми комплектуючих.



Електричні прилади не можна утилізувати з побутовими відходами. Електричні та електронні прилади необхідно збирати окремо та здавати в спеціалізовані підприємства для утилізації, що не шкодить навколишньому середовищу. Зверніться до місцевих органів або до вашого дилера, щоб отримати адреси пунктів вторинної переробки та пунктів прийому.



Напруга



Постійний струм



Європейський знак відповідності



Британський знак відповідності



Український знак відповідності



Євроазіатський знак відповідності



تعلن تحت مسؤوليتنا وحدنا أن المنتج المعين تحت اسم  
البيانات الفنية" يستوفي جميع الأحكام ذات الصلة ضمن  
التوجيهات

2021-03-11 ,Winnenden



Alexander Krug

Alexander Krug / Managing Director

معتمدة للمطابقة مع الملف الفني

Techtronic Industries GmbH

Max-Eyth-Straße 10, 71364 Winnenden,  
Germany

2011/65/EU RoHS

2006/42/EG

2014/53/ EU

والمعايير المتسقة التالية

EN 62841-1:2015

EN 62479:2010

EN 55014-1:2017+A11:2020

EN 55014-2:2015

EN 301 489-1 V2.2.3

EN 301 489-17 V3.1.1

EN 300 328 V2.2.2

EN IEC 63000:2018

## الرموز



الملحق - ليس مدرجاً كمعدة قياسية، متوفر كملحق.



يرجى قراءة التعليمات بعناية قبل بدء تشغيل الجهاز.



يحظر التخلص من الأجهزة الكهربائية في القمامة  
المنزلية. يجب جمع الأجهزة الكهربائية والإلكترونية  
منفصلة وتسليمها للتخلص منها بشكل لا يضر  
بالبيئة لدى شركة إعادة استغلال. الرجاء الاستفسار  
لدى الهيئات المحلية أو لدى التجار المتخصصين عن  
مواقع إعادة الاستغلال ومواقع الجمع.

تحذيراً  
خطر الإصابة من الشظايا المتطايرة

ارتد دائماً نظارات الوقاية عند استخدام الجهاز.

يحتوي هذا الجهاز على بطارية من خلايا الليثيوم  
على شكل عملة معدنية/أزرار.

وحدات الفولط V

خطر التعرض لصعقة كهربائية



التيار المستمر

تنبيه! تحذيراً! خطراً!



علامة التوافق الأوروبية

انزع البطارية قبل التعامل مع الجهاز.



علامة التوافق البريطانية

علامة التوافق الأوكرانية

احرص على إبعاد يديك عن أداة القطع وما عداها من  
الأجزاء المتحركة. يمكن أن تنزلق الأصابع داخل آلية  
القطع وتعرض للقطع أو الإصابة.

علامة التوافق الأوروبية الآسيوية



لمعرفة المزيد حول عمل خاصية „المفتاح الواحد“ المزودة بها هذه الماكينة، اقرأ الدليل المختصر المرفق أو تفضل بزيارة موقع الإنترنت

<http://www.milwaukeetool.com/one-key>

يمكنك تحميل تطبيق „المفتاح الواحد“ عن طريق App Store أو Google Play على هاتفك الذكي.

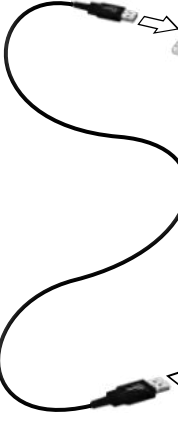

### البطاريات

تكون درجة الحرارة أقل من 27° سليزيوس وبعيدا عن أي رطوبة خزن البطارية مشحونة بنسبة تتراوح بين 30-50% اشحن البطارية كالمعتاد، وذلك كل ستة أشهر من التخزين. لا تتخلص من البطاريات المستعملة مع النفايات المنزلية أو بحرقها. يقدم موزع ميلوكي خدمة استعادة البطاريات القديمة لحماية البيئة. لا تقم بتخزين البطارية مع الأشياء المعدنية (خطر قصر الدائرة).

استخدم فقط شواحن System M18 لشحن بطاريات System M18. لا تستخدم بطاريات من أنظمة أخرى.

تقلل درجات الحرارة التي تتجاوز 50° سليزيوس (122° فهرنهايت) من أداء البطارية. تجنب التعرض الزائد للحرارة أو أشعة الشمس (خطر التسخين). يجب الحفاظ على محتويات الشواحن و البطاريات نظيفة. للحصول على فترة استخدام مثالية، يجب شحن البطاريات تماما، بعد الاستخدام. يجب إعادة شحن البطارية غير المستخدمة لفترة قبل الاستخدام. للحصول على أطول عمر ممكن للبطارية، انزع البطارية من الشاحن بمجرد شحنها تماما. لتخزين البطارية أكثر من 30 يوم، خزن البطارية بحيث

### نقل بطاريات الليثيوم

تخضع بطاريات الليثيوم أيون لشروط قوانين نقل السلع الخطرة.

ويجب نقل هذه البطاريات وفقاً للأحكام والقوانين المحلية والوطنية والدولية.

يمكن للمستخدم نقل البطاريات برأ دون الخضوع لشروط أخرى.

يخضع النقل التجاري لبطاريات الليثيوم أيون عن طريق الغبر إلى قوانين نقل السلع الخطرة. يتعين أن يقوم أفراد مديرون جيدا بالإعداد لعملية النقل والقيام بها بصحبة خبراء

مثلهم.

متى تُنقل البطاريات:

عند التأكد من حماية أطراف توصيل البطارية وعزلها تجدياً لحدوث قصر بالدائرة. عند التأكد من حماية حزمة البطارية من الحركة داخل صندوق التعبئة. يُرجى عدم نقل البطاريات التي بها تشققات أو تسربات. يُرجى البحث مع شركة الشحن عن نصيحة أخرى

10. 90°-180°

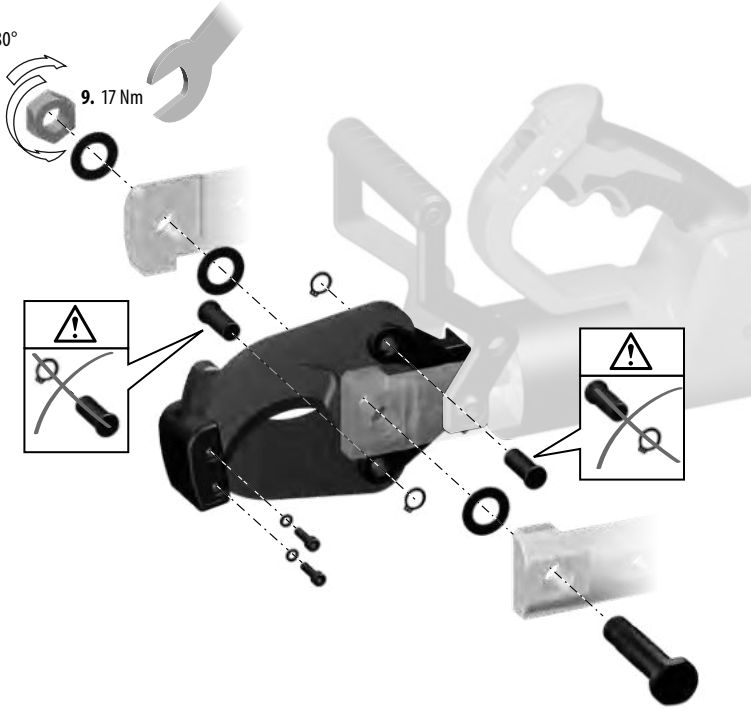

6. حرك المسمار عبر الشفرة والكثيفة.  
أعد وضع حلقة الاحتجاز.
7. كرر الخطوات من 2 إلى 6 للشفرة الأخرى.
8. أدخل مسمار الشفرة.
9. اربط صامولة الشفرة بمسمار الشفرة  
وأحكام الزبط حتى 17 نيوتن متر.
10. حركها للخلف بين ربع ونصف استدارة

1. استخدم مفتاح ربط أو كامشة لإزالة  
صواميل الشفرة وإزالة مسمار الشفرة.
2. قم بإزالة حلقة الاحتجاز واسحب  
المسمار من إحدى الشفرات.
3. ملاحظة: انتبه إلى ضبط اتجاه الشفرة بحيث يمكن  
تركيب الشفرات الجديدة بنفس الطريقة. يجب ضبط  
الشفرة بحيث تتلامس الجوانب المسطحة وتبعد  
الحواف عن بعضها البعض، مثل المقص.
4. قم بإزالة الشفرة بعناية.
5. ركب الشفرة الجديدة بنفس الطريقة.

قد يقوم بالخدمة وأعمال التصليح ورش عمل مخصصة  
ومعتمدة فقط.

استخدم فقط ملحقات ميلوكي وكذلك قطع غيار ميلوكي.  
إذا كانت المكونات التي يجب تغييرها غير مذكورة، يرجى  
الاتصال بأحد عملاء صيانة ميلوكي (انظر قائمة عناوين  
الضمان/الصيانة الخاصة بنا).

عند الحاجة يمكن طلب رمز انفجار الجهاز بعد ذكر طراز  
الألة والرقم السداسي المذكور على بطاقة طاقة الألة لدى جهة  
خدمة العملاء أو مباشرة لدى شركة

Technic Industries GmbH  
Max-Eyth-Straße 10, 71364 Winnenden  
ألمانيا

تحقق من أن أدوات القطع تتحرك بحرية.  
لتجنب الإصابة والتلف، لا تعمر الأداة أو البطارية القابلة  
للإزالة أو الشاحن في سائل أو تسمح للسائل باختراقها.  
يجب أن تكون فتحات تهوية الجهاز نظيفة طوال الوقت.  
تحتوي الألة على سائل هيدروليكي. تُشكل السوائل  
الهيدروليكية خطورة على المياه الجوفية. ويعاقب القانون  
على التصريف غير المرغوب أو التخلص غير الملائم من  
النفايات.

يجب صيانة الجهاز كل ستة إلى اثني عشر شهرًا، وفقًا  
للاستخدام.

يمكنك معرفة المزيد حول الفترات الزمنية للصيانة عبر  
تطبيق ONE-KEY.



انزع البطارية قبل التعامل مع الجهاز.

لا تفتح أبداً قاطع الكابلات أو البطارية القابلة للإزالة أو الشاحن.

تحقق من قاطع الكابلات للتأكد من عدم وجود أية مشكلات مثل ضوضاء أو انحناس الأجزاء المتحركة التي يمكن أن تؤثر على الأداة.

تحقق من أدوات القطع للتأكد من عدم وجود شقوق وأية علامات أخرى للتآكل.

عند الانتهاء من العمل، نظف أدوات القطع وقم بتشحيمها.

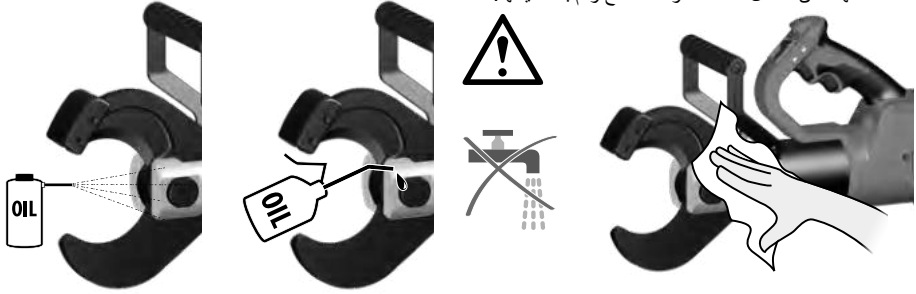

تحقق من أن شفرات القطع حادة واستبدل فكوك القطع المتآكلة.



49 162 774



## استبدال الشفرات

استبدل الشفرات عندما تصبح مكسورة أو تالفة. استبدل دائماً الشفرات كمجموعة واحدة. لا تستخدم سوى شفرات MILWAUKEE.

1. ادفع الزناد لإغلاق الشفرات قليلاً. يجب أن تكون حلقات الاحتجاز مكشوفة.

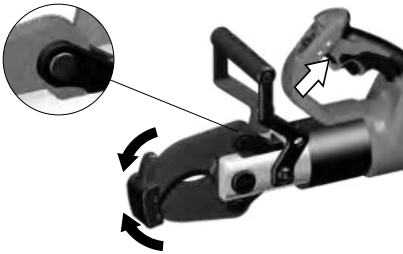

2. قم بإزالة حزمة البطارية واسحب المفتاح المنزلق إلى وضع القفل.



2. لمفتاح المنزلق إلى وضع فتح القفل. اسحب الزناد مع الاستمرار طوال العملية. (1)  
 أمسك المقبض (المقابض) بإحكام. حرك ا (2)  
 سيضاء مؤشر LED عندما يتم سحب الزناد.  
 عند اكتمال القطع أو توقف الأداة عن التشغيل، حرر الزناد.  
 ملاحظة: قد تتحرك قطعة العمل قليلاً أثناء القطع.

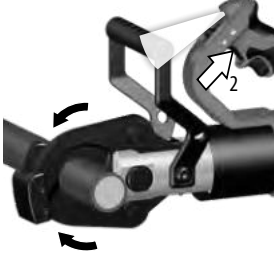

3. عند اكتمال القطع، اسحب زناد التحرير لفتح الشفرات. (3)  
 اسحب المفتاح المنزلق إلى وضع القفل. (4)

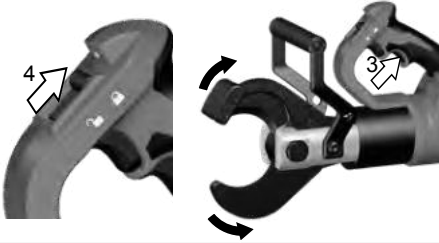

### الشفرات المحشورة

- يمكن أن تتسبب الأوساخ والبقايا في انحراف الشفرات معاً بعد القطع
- اضغط مع الاستمرار على زناد التحرير للتأكد من إعادة ضبط الأداة.
  - قم بإزالة حزمة البطارية.
  - أثناء الضغط على زناد التحرير، استخدم مطرقة مطاطية للذفر على أداة احتجاز الشفرة حتى تُفتح الشفرات.
  - نَظِّف أية أوساخ وبقايا من الشفرات قبل بدء عملية قطع أخرى.

### نصائح القطع

- لا تحاول إجراء عمليات قطع زاوية لأن ذلك سيؤدي إلى تلف قطعة العمل والشفرات.
- ضع قاطع الكابلات على الكابل، بحيث تكون حافة القطع بزاوية قائمة، وتصل إلى الطرف الداخلي للقطع.
- اقطع مواد نظيفة لتمديد عمر الشفرة. امسح الأوساخ والبقايا الناتجة عن المواد والشفرات قبل بدء عملية القطع.

### الإجراء الواجب اتبعه في حالة حدوث أخطاء

- قد يكون الكابل مثقوباً ويصبح مشحوناً بالتيار الكهربائي، ولذلك ابلغ دائماً مشغل الشبكة وأوقف عملية القطع وابدأ في اتخاذ التدابير الوقائية المناسبة
- تأكد دائماً أن الجهاز مفصلاً ومن أنه سيظل مفصلاً عن مصدر الإمداد بالطاقة قبل الاقتراب من الجهاز ولمسه
- اضغط مع الاستمرار على زر إعادة الضبط حتى يُفتح القاطع بالكامل
- تحقق من سعة البطارية
- تحقق من المادة ومن سمك المادة بناءً على البيانات التقنية
- في حالة الاشتباه في قطع كابل مشحون بالتيار الكهربائي، فيجب فحص قاطع الكابلات في ورشة عمل متخصصة ومعتمدة

**⚠ تحذير:** للحد من خطر الانفجارات والصدمات الكهربائية وتلف الممتلكات والمعدات، لا تقطع أبداً الكابلات الكهربائية المشحونة بالتيار الكهربائي.  
 الأداة ليست معزولة. قد يؤدي التلامس مع دائرة مشحونة بتيار كهربائي إلى إصابات شديدة أو الوفاة. أوقف التشغيل قبل إجراء القطع. لا تقطع أبداً خطوط الغاز أو خطوط المياه. أبعاد يديك عن جميع حواف القطع والأجزاء المتحركة. فقد يحدث لها تمزق أو بتر.  
 قم دائماً بإزالة حزمة البطارية قبل تغيير الملحقات أو إزالتها. لا تستخدم سوى الملحقات الموصى بها خصيصاً لهذه الأداة. فقد ينطوي استخدام غيرها على خطورة.  
 للحد من خطر الإصابة، ارتد نظارة واقية أو نظارة مزودة بحاجز حماية جانبي.

**⚠ تحذير:** للحد من خطر الإصابة، اقطع فقط المواد الموصى بها للشفرات. (انظر ,,المواصفات") لا تحاول قطع مواد أخرى.

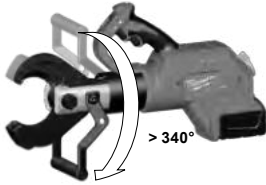

يمكن تدوير رأس القطع بمقبض اليد الأمامي للاستخدام الأمثل.



## القطع

- قبل القطع، تأكد من تركيب الشفرات بشكل صحيح.
- أثناء الاستخدام، يمكن تثبيت الأداة على طبقة جافة تحت سطح الأرض أو استخدامها كجهاز محمول. لجعل الأداة منتصبية على الأرض، أدر رأس القطع 180 درجة بحيث يمكن استخدام مقبض اليد الأمامي كقاعدة. إذا كنت ترغب في استخدام الأداة كجهاز محمول، أمسكها بإحكام باستخدام كلا المقبضين كما هو موضح.



1. لا تحاول إجراء عمليات قطع زاوية لأن ذلك سيؤدي إلى تلف قطعة العمل والشفرات.

خطيرة و وفاة و حرائق و تلف للممتلكات كنتيجة للصدمة الكهربائية أو الانفجار أو الأوقات الكهربائية أو جميع ما سبق.  
ارتد نظارات.

قبل بدء عملية القطع، يجب حظر دخول منطقة العمل وفقاً للوائح المحلية.  
لا تقطع سوى الكابلات التي تم فصلها عن مصدر الإمداد بالطاقة!  
يمكن أن يؤدي عدم الامتثال لهذه التعليمات إلى إصابات

## شروط الاستخدام المحددة

إن قاطع الكابلات مناسب لقطع كابلات النحاس المعزول وكابلات الألمنيوم والكابلات المزودة بتعزيز ضوئي التي تم فصلها عن مصدر الإمداد بالطاقة، وذلك حسب نوع الكابل.  
لا يجوز قطع الكابلات وشقها بمساعدة قاطع الكابلات هذا إلا بمعرفة عاملين مدربين للعمل على الكابلات الموجودة تحت الأرض وفقاً للوائح المحلية.  
يجب أن يتم تعريف مشغل قاطع الكابلات بالمخاطر المحددة المرتبطة باستخدام قاطع الكابلات هذا ويتدابير السلامة الأساسية قبل العمل به لأول مرة وعلى الأقل مرة واحدة في السنة بعد ذلك.

## الاستخدام

## إعداد منطقة العمل

قبل بدء العمل، يجب فصل الكابلات ويجب التأكد من استمرار فصلها عن التيار طوال العمل.  
يجب مراعاة أحكام السلامة المحلية ولوائح مشغل الشبكة في جميع الظروف.  
لفصل مصدر الإمداد بالطاقة والتأكد من فصله والحفاظ عليه مفصلاً، اتصل بمشغل الشبكة.  
إذا لم يكن من الممكن نهائياً ضمان فصل الكابلات أو الخط المعزول، فلا يجوز تنفيذ أية أعمال.  
قبل بدء عملية القطع، يجب حظر دخول منطقة العمل ومراقبتها، وذلك وفقاً للوائح المحلية.  
لا تعرض الأدوات للمطر. لا تستخدم الأدوات في مواقع رطبة أو مبللة.

## تجهيز قاطع الكابلات والبطارية

قبل كل استخدام:

- افحص قاطع الكابلات للتأكد من عدم وجود عيوب خارجية
  - تحقق من أداة القطع للتأكد من عدم وجود شقوق وأية علامات أخرى للتآكل
- لا تستخدم الجهاز إلا وهو في حالة ممتازة!  
قبل بدء عملية القطع، يجب التحقق من سعة البطارية: بحد أدنى 33% (انظر الوصف الموضح).  
قد تتطلب الشحن قبل بدء العمل.

## التجهيز لعملية القطع

قم بدعم وتثبيت الكابل المراد قطعه من أجل تقليل خطر أية حركة غير مراقبة.  
قد تتحرك الكابلات العلوية، على وجه الخصوص، لتخرج عن السيطرة مما قد يتسبب في إصابات أو تلف أو كليهما.  
يجب وضع رأس القطع بزاوية 90 درجة بالنسبة للكابل بحيث يمكن وضع الكابل في فكي القطع المفتوحين بدون شد وللتأكد من تجنب قوى القص غير المرغوب فيها.

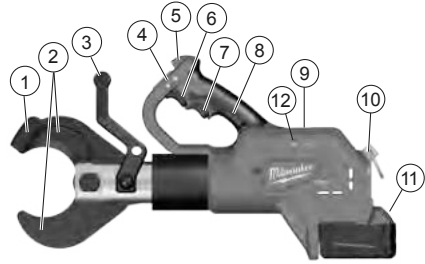

## وصف الجهاز

- 1 أداة احتجاز الشفرة
- 2 الشفرات
- 3 المقبض الأمامي / مساحة المقبض معزولة
- 4 المفتاح المنزلق / قفل الزناد
- 5 مؤشر LED
- 6 الزناد
- 7 زناد التحرير
- 8 المقبض / مساحة المقبض معزولة
- 9 باب البطارية ONE-KEY
- 10 ثقب السلامة
- 11 البطارية
- 12 مؤشر مفتاح واحد

## تحذير!

تم قياس مستوى انبعاث الذبذبات الموجود بوثيقة المعلومات هذه وفقاً للاختبار القياسي وفقاً للمعايير الأوروبية EN 62841 ويمكن استخدامه لمقارنة جهاز بغيره. كما يمكن استخدامه لعرض تقييم تمهيدي.

يمثل مستوى انبعاث الذبذبات المعلن عنه تطبيقات الجهاز الرئيسية. بالرغم من ذلك، فإنه إذا ما تم استخدام الجهاز لتطبيقات مختلفة، بملحقات مختلفة أو لم يتم المحافظة عليه، فقد يختلف انبعاث الذبذبات. قد يزيد ذلك بصورة كبيرة من مستوى التعرض للذبذبات طوال فترة العمل الإجمالية.

يجب الوضع في الاعتبار عند تقدير مستوى التعرض للذبذبات مرات إيقاف الجهاز أو تشغيله لكن دون استخدامه في القيام بمهمة. فقد يقل ذلك بصورة كبيرة من مستوى التعرض للذبذبات طوال فترة العمل الإجمالية.

تعرف على معايير السلامة الإضافية لحماية المشغل من آثار الذبذبات مثل: صيانة الجهاز والملحقات، الحفاظ على دفة الأيدي، وتنظيم نماذج العمل.

قطاع الكابلات	M18 HCC75
إنتاج عدد	4587 10 03... ... 000001-999999
نطاق التردد	2402 - 2480 MHz
قدرة التردد الراديوي	1,8 dBm
فولطية البطارية	18 V
القوة الاسمية	77,8 kN
نطاق القطع بناءً على نوع الكابل	الحد الأقصى Ø 75 mm
نحاس معزول / كابل ألومنيوم، تعزيز طفيف	
الوزن وفقاً لنهج EPTA رقم 01/2014 (Li-Ion 2.0 Ah...9.0Ah)	7,6 kg ... 8,2 kg
درجة حرارة البيئة المحيطة المنصوح بها من أجل التشغيل	-18°C ... +50°C
البطاريات المنصوح بها	M18B...
جهاز الشحن المنصوح به	M12-18...
<b>معلومات الضوضاء</b>	
القيم التي تم قياسها محددة وفقاً للمعايير الأوروبية EN 62841 مستويات ضوضاء الجهاز، ترجيحاً بشكل نموذجي كالتالي:	
مستوى ضغط الصوت (الارتباب في القياس = 3 ديسيبل (A))	73,5 dB (A)
مستوى شدة الصوت (الارتباب في القياس = 3 ديسيبل (A))	84,5 dB (A)
<b>ارتد وإقيات الأذن!</b>	
<b>معلومات الاهتزاز</b>	
قيم الذبذبات الإجمالية (مجموع الكميات الموجهة في المحاور الثلاثة) محددة وفقاً للمعايير الأوروبية EN 62841	
قيمة انبعاث الذبذبات $a_h$	0,2 m/s <sup>2</sup>
الارتباب في القياس	1,5 m/s <sup>2</sup>



**تحذير!** اقرأ جميع تعليمات السلامة والإرشادات والشروح والبيانات المرفقة مع الجهاز. قد يؤدي الفشل في مراعاة التحذيرات والتعليمات إلى التعرض للإصابة بصدمة كهربية أو الحرق وأو إصابة خطيرة. **احتفظ بجميع التنبيهات والتعليمات للرجوع إليها مستقبلاً.**

## تعليمات السلامة المتعلقة بقطاع الكابلات

لا تستخدم قاطع الكابلات والبطارية القابلة للإزالة والشاحن إلا إذا كانوا في حالة ممتازة من الناحية التقنية. يجب إصلاح الأجزاء التالفة فوراً من خلال ورشة عمل معتمدة. انزع البطارية قبل التعامل مع الجهاز. لا يجوز استخدام قاطع الكابلات إلا مع إدخال أداة قطع. قم بإزالة أية أدوات ضبط أو مفاتيح ربط قبل إجراء القطع. لتجنب الإصابة والتلف، لا تعمر الأداة أو البطارية القابلة للإزالة أو الشاحن في سائل أو تسمح للسائل باختراقها. أمسك قاطع الكابلات من المقبضين.

## تحذير

يحتوي هذا الجهاز على بطارية من خلايا الليثيوم على شكل عملة معدنية/أزرار. قد تتسبب البطارية الجديدة أو المستخدمة في حرائق داخلية عديدة وتؤدي إلى الوفاة في أقل من ساعتين في حالة بلعها أو دخولها الجسم. احرص على تثبيت الغطاء بمقصورة البطارية دوماً. وفي حالة عدم إغلاقه بإحكام، أوقف الجهاز، وأزل البطارية واحتفظ بها بعيداً عن متناول الأطفال. إذا كنت تعتقد أن شخصاً ما قد بلع البطارية أو أنها دخلت إلى الجسم، فاطلب العناية الطبية الفورية.

لا يجوز قطع الكابلات وشقها بمساعدة قاطع الكابلات هذا إلا بمعرفة عاملين مدربين للعمل على الكابلات الموجودة تحت الأرض وفقاً للوائح المحلية.

للمحد من خطر الانفجارات والصددمات الكهربائية وتلف الممتلكات والمعدات، لا تقطع أبداً الكابلات الكهربائية المشحونة بالتيار الكهربائي. الأداة ليست معزولة.

احرص على إبعاد يديك وملابسك الفضفاضة عن أدوات القطع وما عداها من الأجزاء المتحركة. هناك خطر الإصابة الخطيرة، بما في ذلك قطع الأطراف.

ينصح باستخدام الملابس الواقية مثل الكمامات الواقية من الغبار، والقفازات، والأحذية القوية غير المنزلقة، والخوذات، وواقيات الأذن.

استخدم معدة الوقاية. ارتد دائماً نظارة واقية عند العمل مع قاطع الكابلات.

تجنب التشغيل العرضي لقاطع الكابلات. قبل التوصيل ببطارية قابلة للإزالة، تأكد من تأمين الزناد بقل المفتاح. لا تمسك أبداً قاطع الكابلات من فكي القطع.

قبل الاستخدام، تحقق دائماً من فكي القطع للتأكد من عدم وجود تشققات وأية علامات أخرى للتآكل.

Copyright 2021  
Techtronic Industries GmbH  
Max-Eyth-Straße 10  
71364 Winnenden  
Germany  
+49 (0) 7195-12-0  
[www.milwaukeeetool.eu](http://www.milwaukeeetool.eu)

Techtronic Industries (UK) Ltd  
Fieldhouse Lane  
Marlow Bucks SL7 1HZ  
UK



**EAC UK  
CA**

(03.21)

**4931 4258 64**