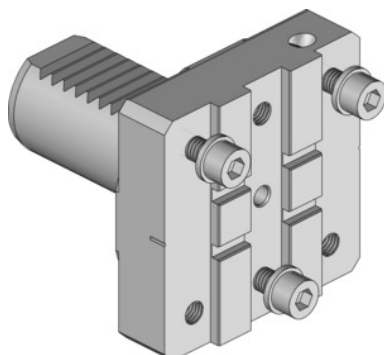

Garant**Osnovni držač modularni, tip: VDI40****Podaci za narudžbu**

Broj narudžbe	319135 VDI40
GTIN	4045197781000
Razred artikla	31V

Opis**Prednost:**

Visinu vrha moguće točno podesiti, čime se postižu idealni rezultati obrade pri jednakom vremenu održavanja. Moguće je izjednačiti greške postavki revolvera.

Odgovara :

VDI40M1 i 40M2 - MAZAK Nexus Quick-Turn 100, 150, 200, 250.

Duljina D (L): 85 mm

Širina B: 85 mm

Visina H: 16,5 mm

prikladno za držače vrijednosti odrezivanja: tip 2

Tehnički opis

Širina B	85 mm
Duljina D (L)	85 mm
Visina H	16,5 mm
prikladno za držače vrijednosti odrezivanja	tip 2
Vrsta proizvoda	Osnovni držač mača

