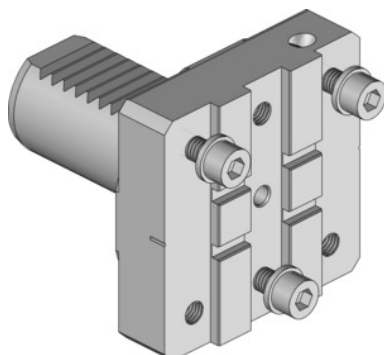

Garant**Modulinis bazinis laikiklis, Tipas: VDI40****Užsakymo data**

Užsakymo numeris	319135 VDI40
GTIN	4045197781000
Produktų klasė	31V

Aprašymas**Privalumai:**

Smaigalio aukštis tiksliai nustatomas, taigi užtikrinami idealūs apdirbimo rezultatai ir patvarumas. Paklaidos gali būti išlygintos.

Tinka:

VDI40M1 ir 40M2 - MAZAK Nexus Quick-Turn 100, 150, 200, 250.

Ilgis L: 85 mm

Plotis B: 85 mm

Aukštis H: 16,5 mm

tinka atpjovimo peilio laikikliui: Tipas 2

Techninis aprašymas

Plotis B	85 mm
Ilgis L	85 mm
Aukštis H	16,5 mm
tinka atpjovimo peilio laikikliui	Tipas 2
Produkto rūšis	Bazinis laikiklis

