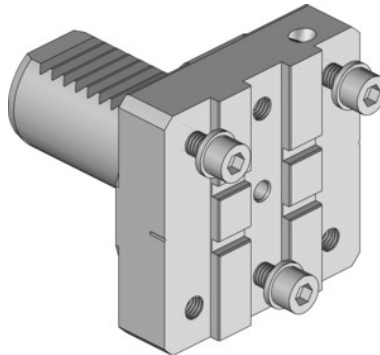

**Garant****Basishouder modulair, Type: VDI30****Bestelgegevens**

Bestelnummer	319135 VDI30
GTIN	4045197779595
Artikelklasse	31V

**Omschrijving****Voordeel:**

Punthoogte exact instelbaar, voor ideale bewerkingsresultaten bij gelijkblijvende standtijd. Onjuiste revolverstanden kunnen worden gecompenseerd.

**T.b.v. :**

VDI40M1 en 40M2 - MAZAK Nexus Quick-Turn 100, 150, 200, 250.

Lengte L: 66 mm

Breedte B: 66 mm

Hoogte H: 16,5 mm

geschikt voor afsteekzwaardhouder: Type 1

**Technische beschrijving**

Breedte B	66 mm
Lengte L	66 mm
Hoogte H	16,5 mm
geschikt voor afsteekzwaardhouder	Type 1
Producttype	Basishouder

