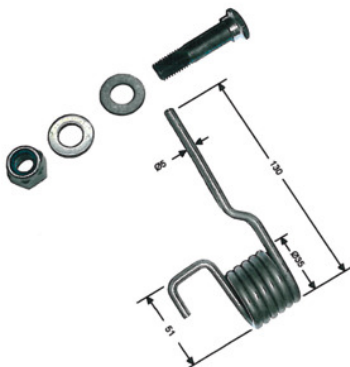

Packinghaus

Sprężyna zabezpieczająca dźwignię, pasuje do modelu: 1BR6/3**Dane zamówienia**

Numer katalogowy	769933 1BR6/3
GTIN	2050001933454
Klasa artykułu	76L

Opis**Pasuje do :**

Dźwigniowe nożyce do blachy nr 769930 aktualna wersja. Od roku produkcji 07/2007.

Opis techniczny

pasują do modelu	1BR6/3
------------------	--------